

BHX30

Rapid®

3+2

Years
Guarantee



- GB** BATTERY PRUNER
- DE** AKKU-SCHERE
- FR** SECATEUR SUR BATTERIE
- NL** ACCUSNOEISCHAAR
- IT** POTATRICE A BATTERIA
- ES** TIJERA DE PODAR A BATERÍA
- PT** TESOURA A BATERIA
- SE** BATTERIDRIVEN SEKATÖR
- DK** BATTERIDRETVET BESKÆRESAKS
- NO** BATTERIDRETVET BESKJÆRER
- FI** AKKUKÄYTTÖISET PUUTARHASAKSET
- PL** SEKATOR AKUMULATOROWY

- EE** AKUGA OKSALÕIKUR
- LT** AKUMULIATORIUMI MAITINAMAS SEKATORIUS
- LV** AR AKUMULATORU DARBINĀMAS DĀRZA ŠKĒRES
- CZ** AKUMULÁTOROVÝ PRUNER
- SK** AKUMULÁTOROVÝ PRUNER
- SI** BATERIJSKE OBREZOVALNE ŠKARJE
- HR** BATERIJSKE ŠKARE ZA OREZIVANJE
- GR** ΚΛΑΔΕΥΤΗΣ ΜΠΑΤΑΡΙΑΣ
- TR** PİLLİ BUDAMA MAKİNASI
- HU** AKKUMULÁTOROS METSZŐOLLÓ
- RO** INSTRUMENT PENTRU TĂIAT CRENGI, CU ACUMULATOR
- BG** АКУМУЛАТОРНА ЛОЗАРСКА НОЖИЦА



SERIAL NUMBER :

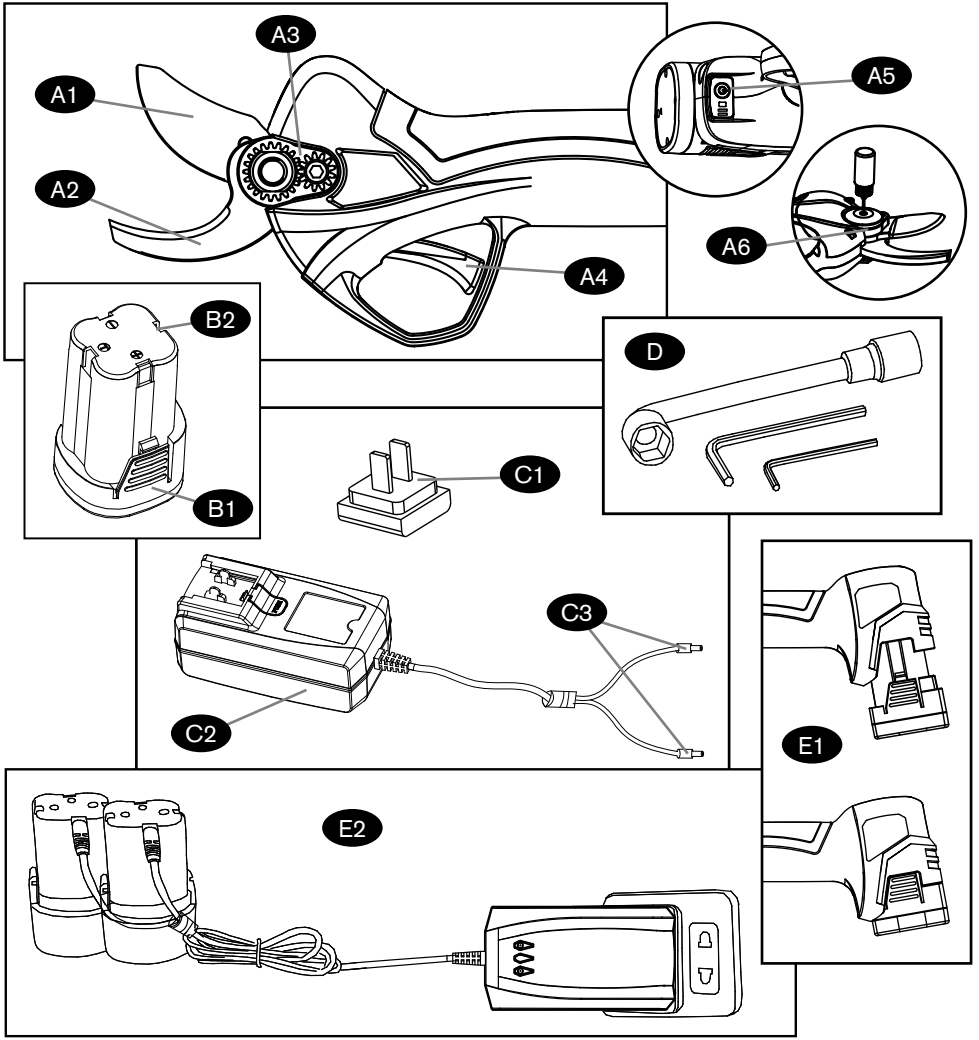

F1



F2

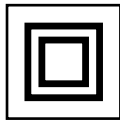

F3

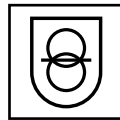

F4

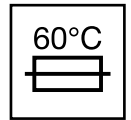

F5



F6



F7



F8



F9



F10

GB	Operating instructions - Original	4
DE	Betriebsanleitung - Übersetzung der ursprünglichen	8
FR	Notice technique - Traduction de l'original	13
NL	Bedieningsvoorschriften - vertaling van het origineel	18
IT	Istruzioni per l'uso - traduzione dell'originale	23
ES	Manual de instrucciones - traducción del original	28
PT	Instruções de utilização - tradução do original	33
SE	Bruksanvisning - översättning av den ursprungliga	38
DK	Betjeningsvejledning - oversættelse af den oprindelige	43
NO	Instruksjoner for bruk - oversettelse av den opprinnelige	47
FI	Käyttöohjeet - käänös alkuperäisestä	52
PL	Instrukcja obsługi - Tłumaczenie oryginału	56
EE	Kasutusjuhend - Originaali tõlge	61
LT	Naudojimosi instrukcijos - originalaus teksto vertimas	66
LV	Lietošanas instrukcija - tulkojums no oriģināla	70
CZ	Návod k obsluze - překlad originálu	75
SK	Návod na použitie - preklad originálu	80
SI	Navodila za uporabo - Prevod izvirnika	84
HR	Upute za uporabu - prijevod izvornika	89
GR	Οδηγίες λειτουργίας - μετάφραση του πρωτοτύπου	93
TR	Kullanım talimatları - orjinal çevirisi	98
HU	Használati útmutató - az eredeti dokumentum fordítása	103
RO	Manual tehnic - traducere a originalului	108
BG	инструкции за експлоатация - превод от оригинала	113

BHX30 BATTERY PRUNER

Original instructions

GB

TOOL PARTS DESCRIPTION

- A. Pruner
- A1. Movable blade
- A2. Fixed blade
- A3. Latch pin
- A4. Trigger
- A5. Power button
- A6. Lubrication hole
- B. Lithium Battery
- B1. Battery release button
- B2. Battery input connector
- C. Battery charger
- C1. Power input connector
- C2. Charger LED light indicator
- C3. Charging jack
- D. Tool kit
- E1. Insert battery into pruner
- E2. Battery charging
- F. Symbols
- F1. Please read through all safety warnings and instructions carefully.
- F2. Battery can only be charged indoors.
- F3. Double insulation; grounding not required.
- F4. Fail-safe transformer charger.
- F5. Battery charging will automatically cut off when overheating occurs.
- F6. Do not use or expose pruner in/to rainy conditions.
- F7. Never place hands near the cutting area of the pruner during operations.
- F8. Never touch charged objects with electric scissors.
- F9. Electrical equipment cannot be disposed of with household waste.
- F10. Warning symbol, with information about personal injury.

INTRODUCTION

This tool is intended for cutting or trimming branches in fruit orchards, vineyards, etc. with a maximum diameter of 32mm.

The pruner should only be used for the intended purposes.

If this tool is used for other unapproved purposes, it may cause damage to the tool and cause harm to the user.

This tool shall only be used by adults or by young people under the supervision of adults.

The operator or the user shall assume full responsibility for any harm to others or any damage to property caused by any accident occurring during use.

The manufacturer shall not be liable for any damage caused by non normal or improper use.

TECHNICAL SPECIFICATION

Battery pruner, model number	BHX30
Full opening cutting capacity	32 mm
Half opening cutting capacity	15 mm
Tool dimensions: H*W*L	100 x 50 x 285 (mm)
Weight	0,9 kg (incl. battery)
Battery model, type, voltage	Detachable model KH-B1A16BX, Li-Ion, 14.4V
Battery capacity, power, max power	2500 mAh, 100W, 500W
Battery charging conditions	+4°C to +40°C
Battery storage conditions	-20°C to +50°C
Battery charger	100-240V A.C, 50-60Hz, 0,5A input 16,8V D.C, 1,42A, terminals for two batteries, sequence charging
Charging time	120 minutes/each battery
Cut per charge, max	≈ 3000 cuts
Cutting speed, max continuous	30 cuts/min
Operation conditions	+4°C to +40°C

GENERAL POWER TOOLS SAFETY WARNINGS



WARNING!! Read all safety warnings, instructions, illustrations and specifications provided with this power tool.



Failure to follow all instructions listed below may result in electric shock, fire and/or serious personal injury.

Save all warnings and instructions for future reference.

The term "power tool" in the warnings refers to your mains-operated (corded) power tool or battery-operated (cordless) power tool.

1) WORK AREA SAFETY

- a) **Keep your work area clean and well lit.** Cluttered benches and dark areas invite accidents.
- b) **Do not operate power tools in explosive atmospheres, such as in the presence of flammable liquids, gases, or dust.** Power tools create sparks which may ignite the dust or fumes.
- c) **Keep bystanders, children, and visitors away while operating a power tool.** Distractions can cause you to lose control.

2) ELECTRICAL SAFETY

- a) **Power tool plugs must match the outlet. Never modify the plug in any way. Do not use any adapter plugs with earthed (grounded) power tools.** Unmodified plugs and matching outlets will reduce risk of electric shock.
- b) **Avoid body contact with earthed or grounded surfaces, such as pipes, radiators, ranges and refrigerators.** There is an increased risk of electric shock if your body is grounded.

- c) **Do not expose power tools to rain or wet conditions.** Water entering a power tool will increase the risk of electric shock.
- d) **Do not abuse the cord. Never use the cord for carrying, pulling or unplugging the power tool.** Keep cord away from heat, oil, sharp edges or moving parts. Damaged or entangled cords increase the risk of electric shock.
- e) **When operating a power tool outdoors, use an extension cord suitable for outdoor use.** Use of a cord suitable for outdoor use reduces the risk of electric shock.
- f) **If operating a power tool in a damp location is unavoidable, use a residual current device (RCD) protected supply.** Use of an RCD reduces the risk of electric shock.

3) PERSONAL SAFETY

- a) **Stay alert, watch what you are doing and use common sense when operating a power tool. Do not use a power tool while you are tired or under the influence of drugs, alcohol or medication.** A moment of inattention while operating power tools may result in serious personal injury.
- b) **Use personal protective equipment. Always wear eye protection.** Protective equipment such as a dust mask, non-skid safety shoes, hard hat or hearing protection used for appropriate conditions will reduce personal injuries.
- c) **Prevent unintentional starting. Ensure the switch is in the off-position before connecting to power source and/or battery pack, picking up or carrying the tool.** Carrying power tools with your finger on the switch or energizing power tools that have the switch on invites accidents.
- d) **Remove any adjusting key or wrench before turning the power tool on.** A wrench or a key left attached to a rotating part of the power tool may result in personal injury.
- e) **Do not overreach. Keep proper footing and balance at all times.** This enables better control of the power tool in unexpected situations.
- f) **Dress properly. Do not wear loose clothing or jewellery. Keep your hair and clothing away from moving parts.** Loose clothes, jewellery or long hair can be caught in moving parts.
- g) **If devices are provided for the connection of dust extraction and collection facilities, ensure these are connected and properly used.** Use of dust collection can reduce dust-related hazards.
- h) **Do not let familiarity gained from frequent use of tools allow you to become complacent and ignore tool safety principles.** A careless action can cause severe injury within a fraction of a second.

4) POWER TOOL USE AND CARE

- a) **Do not force the power tool. Use the correct power tool for your application.** The correct power tool will do the job better and safer at the rate for which it was designed.
- b) **Do not use the power tool if the switch does not turn it on and off.** Any power tool that cannot be controlled with the switch is dangerous and must be repaired.
- c) **Disconnect the plug from the power source**

and/or remove the battery pack, if detachable, from the power tool before making any adjustments, changing accessories, or storing power tools. Such preventive safety measures reduce the risk of starting the power tool accidentally.

- d) **Store idle power tools out of the reach of children and do not allow persons unfamiliar with the power tool or these instructions to operate the power tool.** Power tools are dangerous in the hands of untrained users.
- e) **Maintain power tools and accessories. Check for misalignment or binding of moving parts, breakage of parts and any other condition that may affect the power tool's operation. If damaged, have the power tool repaired before use.** Many accidents are caused by poorly maintained power tools.
- f) **Keep cutting tools sharp and clean.** Properly maintained cutting tools with sharp cutting edges are less likely to bind and are easier to control.
- g) **Use the power tool, accessories and tool bits etc. in accordance with these instructions, taking into account the working conditions and the work to be performed.** Use of the power tool for operations different from those intended could result in a hazardous situation.
- h) **Keep handles and grasping surfaces dry, clean and free from oil and grease.** Slippery handles and grasping surfaces do not allow for safe handling and control of the tool in unexpected situations.

5) BATTERY TOOL USE AND CARE

- a) **Recharge only with the charger specified by the manufacturer.** A charger that is suitable for one type of battery pack may create a risk of fire when used with another battery pack.
- b) **Use power tools only with specifically designated battery packs.** Use of any other battery packs may create a risk of injury and fire.
- c) **When battery pack is not in use, keep it away from other metal objects, like paper clips, coins, keys, nails, screws or other small metal objects, that can make a connection from one terminal to another.** Shorting the battery terminals together may cause burns or a fire.
- d) **Under abusive conditions, liquid may be ejected from the battery; avoid contact. If contact accidentally occurs, flush with water. If liquid contacts eyes, additionally seek medical help.** Liquid ejected from the battery may cause irritation or burns.
- e) **Do not use a battery pack or tool that is damaged or modified.** Damaged or modified batteries may exhibit unpredictable behaviour resulting in fire, explosion or risk of injury.
- f) **Do not expose a battery pack or tool to fire or excessive temperature.** Exposure to fire or temperature above 130 °C/265 °F may cause explosion.
- g) **Follow all charging instructions and do not charge the battery pack or tool outside the temperature range specified in the instructions.** Charging improperly or at temperatures outside the specified range may damage the

battery and increase the risk of fire.

6) SERVICE

- a) **Repair your power tool serviced by a qualified repair person using only identical replacement parts.** This will ensure that the safety of the power tool is maintained.
- b) **Never service damaged battery packs.** Service of battery packs should only be performed by the manufacturer or authorized service providers.

PRUNER SAFETY WARNINGS



WARNING!

1. Do not cut branches beyond the specified diameter, and do not cut hard items such as metals, stone or any other non-plant materials. If the blades are worn or damaged, please replace blades.
2. To keep the pruner, battery and charger clean, use a cloth or a soft brush (do not use any abrasive or solvent-based cleaning agent).
3. Do not use the pruner in rain; water inside the tool may damage it.
4. Do not use the pruner if it can't operate or shut down properly.
5. To reduce the risk of harm, turn off power before any adjustments to the pruner or changing accessories.
6. Please ensure the blades are closed when not in use. When storing the pruner it must be kept out of the reach of CHILDREN.
7. Pruner usage shall comply with instructions stated in this manual, including methods of use and working environment. Operation out of the tool's range may damage the tool or reduce service life.

NOISE EMISSION/VIBRATION

- A-weighted sound pressure level $L_{pA} = 73.2$ dB(A), uncertainty $K=3$ dB(A). A-weighted sound power level $L_{wA} = 84.2$ dB(A), uncertainty $K=3$ dB(A). Recommendation for the operator to wear hearing protection.
- Vibration total value $= 1.782$ m/s², uncertainty $K=1.5$ m/s². The declared vibration total value has been measured in accordance with a standard test method and may be used for comparing one tool with another. The declared vibration total value may also be used in a preliminary assessment of exposure.



WARNING!

The vibration emission during actual use of the power tool can differ from the declared total value depending on the ways in which the tool is used.

It's necessary to identify safety measures to protect the operator that are based on an estimation of exposure in the actual conditions of use (taking into account all parts of the operating cycle, such as the times when the tool is switched off and when it is running idle, in addition to the trigger time).

TUTORIALS

Scan the QR code on the front of the manual or go to www.rapid.com to benefit from a 2-year warranty

extension and to access our tutorial videos:

- How to change the blades;
- How to handle the tool;
- How to replace wear parts.

OPERATION AND USE

TURNING ON PRUNER

Make sure the tool is in good working condition. Insert a charged battery into the power connector of the pruner; see picture E1.

Press power button. Battery indicator LED display green lights and you will hear a long and a short beep.

Double click the trigger and the blades will open automatically.

PRUNING normal

Press trigger to progressively close blades and release the trigger to open the blades. Cutting capacity is always 32mm on startup.

PRUNING function check

In order to check correct function, press trigger to close and release trigger to open the blades without cutting anything. Repeat this a few times.

PRUNING small branches

Changing to 15mm cutting capacity: Hold trigger until you hear the first beep, immediately release trigger. The capacity is now 15mm.

Changing back to 32mm cutting capacity: Hold trigger until you hear the first beep, immediately release trigger. The capacity is now 32mm again.

TURN OFF PRUNER

Press the trigger and hold until you hear 2 long and 1 short beep, then release trigger and the blades will stay closed.

Press power button once to turn off the pruner, and remove the battery.

Clean up and pack the pruner into the tool box.

FAILURE BEEP INDICATIONS

Buzzer Sound Frequency Times	Failure	Solution Method
1	Battery capacity failure	Check if battery capacity is low
2	Internal tool failure	Tool needs qualified service
3	blade failure	Lubricate blade; see picture AG
4	Internal tool failure	Tool needs qualified service
5	Internal tool failure	Tool needs qualified service

MALFUNCTION NOTES

1. If the pruner is not able to cut through an object, release the trigger immediately and the blades will automatically return.
2. If there is an electric or a mechanical malfunction, power OFF immediately.

BATTERY PACK USE AND CARE



CAUTION!!

1. Only use battery charger as supplied together with the tool, the use of other chargers may cause fire.
2. Only use, charge or store battery pack within the specified temperature range.

3. Below +4°C, battery capacity may be affected and reduce the number of cycles.
4. Do not short-circuit the battery pack and ensure to keep conductive items away from the battery pack when not in use.
5. Do not disassemble the battery pack.
6. Do not use the battery pack close to any heat source.
7. Do not put the battery pack in fire or in water.
8. Do not make any harm to the battery pack.
9. Do not use a battery pack that is damaged, deformed or corroded.
10. Do not perform soldering or welding on the battery pack.
11. Do not use the battery pack on equipment other than the designated tool.
12. Do not place the battery pack in microwave oven.
13. Do not use a battery pack that is leaking.
14. Keep the battery pack out of the reach of CHILDREN.
15. If you come into contact with a leaking battery pack, wash with clear water immediately.

BATTERY PACK CHARGING

Connect the battery to the charger and connect the charger plug to the power socket. The LED indicator on the charger will turn RED during charging and turn GREEN when the battery is fully charged; see picture E2.



CAUTION!!

BATTERY PACK CHARGING

1. During charging, it is normal for the charger and battery pack to be warm.
2. Do not charge a damaged battery pack and do not disassemble the charger or battery pack.
3. Only charge the battery pack within the specified temperature range.
4. Do not place battery pack near a high temperature heat source; the battery pack may explode in fire or after long exposure to a high temperature heat source.
5. Do not charge the battery pack in an outdoor or humid environment.

BATTERY PACK STORAGE

1. To ensure good battery pack storage, keep it within the specified temperature range.
2. If the equipment is not used for a long time, remove and charge the battery pack before storage.
3. It is recommended to place the battery and charger in the tool's box during storage.
4. Battery should be stored in a dry environment, away from any inflammables.

CHARGER USE AND CARE



CAUTION!!

Use the original charger to ensure the safety of the equipment.
Only use a charger in good condition and never try to use a defective charger.
Make sure that the supply voltage matches the rated

voltage of the charger nameplate.

Disconnect the charger from the power supply when not in use.

Do not use the charger in an outdoor or humid environment. The entry of dirt or water will increase the risk of electric shock.

The charger shall only be used to charge the original battery, otherwise it may result in personal injury and cause a fire.

Avoid any damage to the charger; a damaged charger may increase the risk of electric shock.

Do not use chargers on flammable surfaces (e.g. paper, textiles)

If the power supply cord of the charger is damaged, it must be replaced by qualified personnel.

MAINTENANCE



WARNING!!

Disconnect battery before any maintenance

OIL BLADE BEARING

Use good multigrade oil, for example 3-IN-ONE or 15W-40. Add 2 drops of oil in lubrication hole once every work week; see picture A6.

BLADE REFRESHMENT

Remove dirt from the moving and fixed blade after each use with a cloth.

BLADE REPLACEMENT

When the moving blade no longer crosses the fixed blade throughout its length, or when the pruner could no longer have a clean cut after grinding, blade replacement is recommended. Full instructions are with the replacement kit, part no. 5001600.

SPARE PART LIST

Kit A: BLADE REPLACEMENT Art No 5001600

POSITION	DESCRIPTION	QUANTITY
99.	Tool kit	1
5.	Connecting Axle Rod	2
31.	Toothed Nut	1
25.	Fixed blade	1
26.	Movable blade	1

ADDITIONAL SERVICE INFORMATION

Look at www.rapid.com

WARRANTY

I. WARRANTY PERIOD

This RAPID product is guaranteed for three (3) years under the manufacturer's warranty (or commercial warranty), from the delivery date to the end user (wearing parts, accessories, batteries, and chargers excluded). The batteries and chargers are guaranteed for two (2) years. To extend the tool warranty to five (5) years, please register online at www.rapid.com or scan the QR code. Have your tool and purchase receipt ready.

II. WARRANTY CONDITIONS

Any products used differently from intended or operated in conditions different from the intended ones, especially regarding the points stated in this user's manual, cannot be claimed under the manufacturer's warranty. The warranty also doesn't apply in the

event of shock, fall, negligence, lack of supervision and/or maintenance. Any alteration, transformation or modification carried out on the products by the end user invalidates the warranty. The wearing parts, accessories and/or consumables are never covered by the warranty.

Considered as accessories, wearing parts, or consumables:

the transport case and packaging, and the spare parts KIT A included in this user's manual.

III. CLAIM UNDER WARRANTY

The warranty period starts from the delivery date to the end user.

In the event of a claim under warranty, the product must be returned in its original case (batteries & charger included), along with a copy of the original dated receipt.

BATTERY DISPOSAL

Exhausted batteries are to be removed from the appliance and safely disposed of.

Batteries may not be disposed of with the usual

domestic waste, they may contain toxic heavy metals and are subject to hazardous waste regulations.

For this reason, dispose of used batteries at a local collection point.



2012/19/EU

EN Waste Electrical and Electronic Equipment (WEEE)

Electrical and electronic devices contain materials and substances that can have damaging effects on human health and the environment. This symbol indicates that this device must not be treated as unsorted municipal waste, but must be collected separately! Dispose of the device via a collection point for the recycling of waste electrical and electronic equipment within the EU and in other European countries that operate separate collection systems for waste electrical and electronic equipment. By disposing of the device in the proper manner, you help to avoid possible hazards for the environment and public health that could otherwise be caused by improper treatment of waste equipment. The recycling of materials contributes to the conservation of natural resources.

BHX30 AKKU-SCHERE

Übersetzung der Originalanleitung

DE

BESCHREIBUNG DER GERÄTETEILE

- A. Schere
- A1. Bewegliche Klinge
- A2. Feste Klinge
- A3. Verriegelungsstift
- A4. Hebel
- A5. Einschaltknopf
- A6. Schmieröffnung
- B. Lithium Akku
- B1. Akku-Entriegelungstaste
- B2. Akku-Eingangsverbindung
- C. Akkuladegerät
- C1. Netzeingangsstecker
- C2. LED-Ladestandsanzeige des Ladegeräts
- C3. Ladeanschluss
- D. Werkzeugset
- D1. Einsetzen des Akkus in die Schere
- E2. Laden des Akkus
- F. Symbole
- F1. Bitte lesen Sie alle Sicherheitshinweise und Anweisungen sorgfältig durch.
- F2. Der Akku kann nur in Innenräumen geladen werden.
- F3. Doppelte Isolierung, Erdung nicht erforderlich.
- F4. Störungssicheres Trafo-Ladegerät.
- F5. Der Ladevorgang wird automatisch unterbrochen, wenn eine Überhitzung auftritt.
- F6. Verwenden Sie die Schere nicht bei Regenwetter.
- F7. Während des Betriebs niemals die Hände in die Nähe des Schneidbereichs der Schere halten.
- F8. Berühren Sie niemals geladene Gegenstände

mit einer elektrischen Schere.

F9. Elektrogeräte dürfen nicht mit dem Hausmüll entsorgt werden.

F10. Warnsymbol, mit Informationen über Personenschäden.

EINFÜHRUNG

Dieses Werkzeug ist für das Schneiden von Ästen in Obstplantagen, Weinbergen usw. mit einem maximalen Durchmesser von 32 mm bestimmt.

Die Astschere darf nur für den vorgesehenen Zweck verwendet werden.

Wenn dieses Gerät für andere, nicht zugelassene Zwecke verwendet wird, kann dies zu Schäden am Gerät und zu Verletzungen des Benutzers führen.

Dieses Werkzeug darf nur von Erwachsenen oder von Jugendlichen unter Aufsicht von Erwachsenen verwendet werden.

Der Betreiber bzw. der Benutzer trägt die volle Verantwortung für Schäden an anderen Personen oder für Sachschäden, die durch einen Unfall während der Benutzung verursacht werden.

Der Hersteller haftet nicht für Schäden, die durch nicht bestimmungsgemäßen oder unsachgemäßen Gebrauch entstehen.

TECHNISCHE SPEZIFIKATION

Akkuschere, Modell Nummer	BHX30
Schneidkapazität bei voller Öffnung	32 mm
Schneidkapazität bei halber Öffnung	15 mm
Geräteabmessungen H X B x L	100 x 50 x 285 (mm)
Gewicht	0,9 kg (incl. Akku)
Akkumodell, -typ, Nennspannung	Abnehmbares Modell KH-B1A16BX, Li-Ion, 14,4V

Akkukapazität, Leistung, max. Leistung	2500 mAh, 100 W, 500 W
Ladebedingungen des Akkus	+4°C bis +40°C
Bedingungen für die Lagerung des Akkus	-20°C bis +50°C
Akku-Ladegerät	100-240V A.C, 50-60Hz, 0.5A Eingang 16.8V D.C, 1.42A, Anschlüsse für zwei Akkus, Sequenzladung
Ladezeit	120 Minuten/jeder Akku
Schneidvorgänge pro Akkuladung, max.	≈ 3000 Schneidvorgänge
Schneidgeschwindigkeit, max. durchgehend	30 Schneidvorgänge/Minute
Arbeitsbedingungen	+4°C bis +40°C

ALLGEMEINE SICHERHEITSWARNUNGEN FÜR ELEKTROWERKZEUGE



WARNUNG!! Lesen Sie alle Sicherheitswarnungen, Anweisungen, Abbildungen und Spezifikationen, die mit diesem Elektrowerkzeug geliefert werden.

Versäumnisse bei der Einhaltung der Sicherheitshinweise und Anweisungen können elektrischen Schlag, Brand und/oder schwere Verletzungen verursachen.

Bewahren Sie alle Sicherheitshinweise und Anweisungen für die Zukunft auf.

Der nachfolgend verwendete Begriff „Elektrowerkzeug“ bezieht sich auf netzbetriebene Elektrowerkzeuge (mit Netzkabel) und auf akkubetriebene Elektrowerkzeuge (ohne Netzkabel).

1) ARBEITSPATZSICHERHEIT

- Unordnung und unbeleuchtete**. Arbeitsbereiche können zu Unfällen führen.
- Arbeiten Sie mit dem Gerät nicht in explosionsgefährdeter Umgebung, in der sich brennbare Flüssigkeiten, Gase oder Stäube befinden**. Elektrowerkzeuge erzeugen Funken, die den Staub oder die Dämpfe entzünden können.
- Halten Sie Kinder, Besucher und andere Personen während der Benutzung des Elektrowerkzeugs fern**. Bei Ablenkung können Sie die Kontrolle über das Gerät verlieren.

2) ELEKTRISCHE SICHERHEIT

- Der Netzstecker des Gerätes muss in die Netzsteckdose passen**. Der Netzstecker darf in keiner Weise verändert werden. Verwenden Sie keine Adapterstecker gemeinsam mit schutzgeerdeten Geräten. Unveränderte Netzstecker und passende Netzsteckdosen verringern das Risiko eines elektrischen Schlages.
- Vermeiden Sie Körperkontakt mit geerdeten Oberflächen, wie von Rohren, Heizungen, Herden und Kühlschränken**. Es besteht ein

erhöhtes Risiko durch elektrischen Schlag, wenn Ihr Körper geerdet ist.

- Halten Sie Elektrogeräte von Regen oder Nässe fern**. Das Eindringen von Wasser in ein Elektrogerät erhöht das Risiko eines elektrischen Schlages.
 - Zweckentfremden Sie das Kabel nicht**. Verwenden Sie das Kabel niemals, um das Gerät zu tragen, zu ziehen oder um den Netzstecker aus der Netzsteckdose zu ziehen. Halten Sie das Kabel fern von Hitze, Öl, scharfen Kanten oder sich bewegenden Geräteteilen. Beschädigte oder verwickelte Kabel erhöhen das Risiko eines elektrischen Schlages.
 - Wenn Sie mit einem Elektrowerkzeug im Freien arbeiten, verwenden Sie nur Verlängerungskabel, die auch für den Außenbereich zugelassen sind**. Die Anwendung eines für den Außenbereich geeigneten Verlängerungskabels verringert das Risiko eines elektrischen Schlages.
 - Wenn der Betrieb eines Elektrowerkzeugs an einem feuchten Ort unvermeidbar ist, verwenden Sie eine Fehlerstromschutzeinrichtung (RCD)**. Die Verwendung eines FI-Schutzschalters verringert das Risiko eines Stromschlages.
- ### 3) SICHERHEIT VON PERSONEN
- Seien Sie aufmerksam, achten Sie darauf, was Sie tun, und verwenden Sie ein Elektrowerkzeug mit Vernunft**. Benutzen Sie das Gerät nicht, wenn Sie müde sind oder unter dem Einfluss von Drogen, Alkohol oder Medikamenten stehen. Ein Moment der Unachtsamkeit beim Gebrauch des Gerätes kann zu ernsthaften Verletzungen führen.
 - Verwenden Sie persönliche Schutzausrüstungen. Tragen Sie immer einen Augenschutz**. Das Tragen persönlicher Schutzausrüstung, wie Staubmaske, rutschfester Sicherheitsschuhe, Schutzhelm oder Gehörschutz, je nach Art und Einsatz des Elektrowerkzeuges, verringert das Risiko von Verletzungen.
 - Vermeiden Sie eine unbeabsichtigte Inbetriebnahme. Stellen Sie sicher, dass das Gerät ausgeschaltet ist, bevor Sie es an eine Stromquelle und/oder einen Batteriepack anschließen, es aufheben oder herumtragen**. Wenn Sie beim Tragen des Elektrowerkzeuges den Finger am Schalter haben oder das Gerät eingeschaltet an die Stromversorgung anschließen, kann dies zu Unfällen führen.
 - Entfernen Sie Einstellwerkzeuge oder Schraubenschlüssel, bevor Sie das Gerät einschalten**. Ein Werkzeug oder Schlüssel, der sich in einem drehenden Geräteteil befindet, kann zu Verletzungen führen.
 - Das Gerät nicht zu weit vorstrecken. Sorgen Sie für einen sicheren Stand und halten Sie jederzeit das Gleichgewicht**. Dadurch können Sie das Gerät in unerwarteten Situationen besser kontrollieren.
 - Geeignete Kleidung tragen. Tragen Sie keine weite Kleidung oder Schmuck. Halten Sie Haare, Kleidung und Handschuhe fern von**

- sich bewegenden Teilen.** Lockere Kleidung, Schmuck oder lange Haare können von sich bewegenden Teilen erfasst werden.
- g) **Wenn Staubabsaug- und auffangeinrichtungen montiert werden können, vergewissern Sie sich, dass diese angeschlossen sind und richtig verwendet werden.** Die Verwendung einer Staubabsaugung verringert Gefährdungen durch Staub.
- h) **Auch wenn Sie ein Werkzeug schon oft verwendet haben, sollten Sie nicht unachtsam werden und unbedingt die Prinzipien der Werkzeugsicherheit einhalten.** Eine unachtsame Handlung kann innerhalb von Sekundenbruchteilen schwere Verletzungen verursachen.
- 4) SORGFÄLTIGER UMGANG BEIM GEBRAUCH VON ELEKTROWERKZEUGEN**
- a) **Überlasten Sie das Gerät nicht. Verwenden Sie für Ihre Arbeit das dafür bestimmte Elektrowerkzeug.** Mit dem passenden Elektrowerkzeug arbeiten Sie besser und sicherer im angegebenen Leistungsbereich.
- b) **Benutzen Sie kein Elektrowerkzeug, dessen Schalter defekt ist.** Ein Elektrowerkzeug, das sich nicht mehr ein- oder ausschalten lässt, ist gefährlich und muss repariert werden.
- c) **Ziehen Sie den Netzstecker aus der Netzsteckdose und/ oder nehmen Sie den Batteriepack aus dem Gerät, bevor Sie Geräteeinstellungen vornehmen, Zubehörteile wechseln oder das Gerät weglegen.** Solche vorbeugenden Sicherheitsmaßnahmen reduzieren das Risiko eines unbeabsichtigten Einschaltens.
- d) **Bewahren Sie unbenutzte Elektrowerkzeuge außerhalb der Reichweite von Kindern auf. Lassen Sie Personen das Gerät nicht benutzen, die mit diesem nicht vertraut sind oder diese Anweisungen nicht gelesen haben.** Elektrowerkzeuge sind gefährlich, wenn Sie von unerfahrenen Personen benutzt werden.
- e) **Warten Sie Ihre Elektrowerkzeuge und das Zubehör. Stellen Sie sicher, dass sich alle beweglichen und festen Teile in der richtigen Position befinden und dass keine Teile gebrochen sind oder sonstige Fehler vorliegen, die einen Betrieb des Werkzeugs beeinträchtigen. Lassen Sie beschädigte Teile vor dem Einsatz des Geräts reparieren.** Viele Unfälle haben ihre Ursache in schlecht gewarteten Elektrowerkzeugen.
- f) **Halten Sie Schneidwerkzeuge scharf und sauber.** Sorgfältig gepflegte Schneidwerkzeuge mit scharfen Schneidkanten verklemmen sich weniger und sind leichter zu führen.
- g) **Verwenden Sie Elektrowerkzeug, Zubehör, Einsatzwerkzeuge usw. entsprechend diesen Anweisungen. Berücksichtigen Sie dabei die Arbeitsbedingungen und die auszuführende Tätigkeit.** Der Gebrauch von Elektrowerkzeugen für andere als die vorgesehenen Anwendungen kann zu gefährlichen Situationen führen.
- h) **Halten Sie Griffe und Greifflächen trocken, sauber und frei von Öl und Fett.** Rutschige Griffe und Greifflächen ermöglichen keine sichere Handhabung und Kontrolle des Werkzeugs in unerwarteten Situationen.
- 5) Verwendung und Behandlung des Akkuwerkzeugs**
- a) **Laden Sie die Akkus nur mit Ladegeräten auf, die vom Hersteller empfohlen werden.** Durch ein Ladegerät, das für eine bestimmte Art von Akkus geeignet ist, besteht Brandgefahr, wenn es mit anderen Akkus verwendet wird.
- b) **Verwenden Sie nur die dafür vorgesehenen Akkus in den Elektrowerkzeugen.** Der Gebrauch von anderen Akkus kann zu Verletzungen und Brandgefahr führen.
- c) **Halten Sie den nicht benutzten Akku fern von Büroklammern, Münzen, Schlüsseln, Nägeln, Schrauben oder anderen kleinen Metallgegenständen, die eine Überbrückung der Kontakte verursachen könnten.** Ein Kurzschluss zwischen den Akkukontakten kann Verbrennungen oder Feuer zur Folge haben.
- d) **Bei falscher Anwendung kann Flüssigkeit aus dem Akku austreten.** Vermeiden Sie den Kontakt damit. Bei zufälligem Kontakt mit Wasser abspülen. Wenn die Flüssigkeit in die Augen kommt, nehmen Sie zusätzliche ärztliche Hilfe in Anspruch. Austretende Akkufflüssigkeit kann zu Hautreizungen oder Verbrennungen führen.
- e) **Benutzen Sie keinen beschädigten oder veränderten Akku.** Beschädigte oder veränderte Akkus können sich unvorhersehbar verhalten und zu Feuer, Explosion oder Verletzungsgefahr führen.
- f) **Setzen Sie einen Akku keinem Feuer oder zu hohen Temperaturen aus.** Feuer oder Temperaturen über 130°C können eine Explosion hervorrufen.
- g) **Befolgen Sie alle Anweisungen zum Laden und laden Sie den Akku oder das Akkuwerkzeug niemals außerhalb des in der Betriebsanleitung angegebenen Temperaturbereichs.** Falsches Laden oder Laden außerhalb des zugelassenen Temperaturbereichs kann den Akku zerstören und die Brandgefahr erhöhen.
- 6) SERVICE**
- a) **Lassen Sie Ihr Gerät nur von qualifiziertem Fachpersonal und nur mit Original-Ersatzteilen reparieren.** Damit wird sichergestellt, dass die Sicherheit des Geräts erhalten bleibt.
- b) **Warten Sie niemals beschädigte Akkus.** Sämtliche Wartung von Akkus sollte nur durch den Hersteller oder bevollmächtigte Kundendienststellen erfolgen.

SICHERHEITSWARNUNGEN FÜR ASTSCHERE



WARNUNG!

- Schneiden Sie keine Äste über den angegebenen Durchmesser hinaus, schneiden Sie keine harten Gegenstände wie Metalle, Steine oder andere nicht pflanzliche Materialien. Wenn die Klingen abgenutzt oder beschädigt sind, ersetzen Sie bitte die Klingen.
- Um die Astschere, den Akku und das Ladegerät sauber zu halten, verwenden Sie ein Tuch oder

eine weiche Bürste (verwenden Sie keine scheuernden oder lösungsmittelhaltigen Reinigungsmittel).

3. Verwenden Sie die Astschere nicht im Regen, Wasser im Inneren des Werkzeugs kann es beschädigen.
4. Benutzen Sie die Astschere nicht, wenn sie nicht richtig funktioniert oder sich nicht abschalten lässt.
5. Um die Gefahr von Verletzungen zu verringern, schalten Sie die Stromzufuhr aus, bevor Sie Einstellungen an der Astschere vornehmen oder Zubehörteile austauschen.
6. Bitte stellen Sie sicher, dass die Klängen geschlossen sind, wenn sie nicht in Gebrauch sind, und dass die Astschere außerhalb der Reichweite von KINDERN aufbewahrt wird.
7. Die Verwendung der Astschere muss den Anweisungen in diesem Handbuch, den Verwendungsmethoden und der Arbeitsumgebung entsprechen. Ein Betrieb außerhalb des zulässigen Bereichs kann das Gerät beschädigen oder die Lebensdauer verkürzen.

GERÄUSCHEMISSION/VIBRATION

- A-bewerteter Schalldruckpegel $LpA = 73,2 \text{ dB(A)}$, Messunsicherheit $K = 3 \text{ dB(A)}$, A-bewerteter Schalleistungspegel $LwA = 84,2 \text{ dB(A)}$, Messunsicherheit $K = 3 \text{ dB(A)}$. Empfehlung für den Bediener, einen Gehörschutz zu tragen.
- Gesamtschwingungswert $= 1,782 \text{ m/s}^2$, Messunsicherheit $K = 1,5 \text{ m/s}^2$. Der angegebene Schwingungsgesamtwert wurde nach einem Standardprüfverfahren gemessen und kann für den Vergleich eines Werkzeugs mit einem anderen verwendet werden. Der angegebene Schwingungsgesamtwert kann auch für eine vorläufige Bewertung des Gefährdungsgrads verwendet werden.



WARNUNG!

Die Schwingungsemission während der tatsächlichen Benutzung des Werkzeugs kann je nach der Benutzungsweise des Werkzeugs vom angegebenen Emissionswert abweichen.

Es müssen Sicherheitsmaßnahmen zum Schutz des Benutzers festgelegt werden, die auf einer Abschätzung des Gefährdungsgrads unter den tatsächlichen Einsatzbedingungen beruhen (unter Berücksichtigung aller Phasen des Betriebszyklus, wie z. B. der Zeiten, in denen das Werkzeug ausgeschaltet ist und in denen es im Leerlauf läuft, zusätzlich zur Betriebszeit).

TUTORIALS

Scannen Sie den QR-Code auf der Vorderseite des Handbuchs oder unter www.rapid.com und erhalten Sie die Möglichkeit einer 2-Jahres-Garantieverlängerung sowie Zugang zu unseren Anleitungsvideos:

- Wie die Klängen gewechselt werden
- Wie mit dem Werkzeug gearbeitet wird
- Wie Verschleißteile ausgetauscht werden

FUNKTIONSWEISE UND NUTZUNG

EINSCHALTEN DER ASTSCHERE

Vergewissern Sie sich, dass das Werkzeug in einwandfreiem Zustand ist.

Stecken Sie einen geladenen Akku in den Stromanschluss der Astschere, siehe Abbildung E1

Drücken Sie die Einschalttaste, die LED-Anzeige der Batterie leuchtet grün und Sie hören einen langen und einen kurzen Piepton.

Betätigen Sie den Auslösehebel zweimal und die Messer öffnen sich automatisch.

SCHNEIDEN normal

Drücken Sie den Auslösehebel, um die Messer schrittweise zu schließen, und lassen Sie den Auslösehebel los, um die Messer zu öffnen. Die Schneidkapazität beträgt beim Start immer 32 mm.

SCHNEIDEN Funktionskontrolle

Um die korrekte Funktion zu überprüfen, drücken Sie den Auslöser, um die Schermesser zu schließen, und lassen Sie ihn los, um sie zu öffnen, ohne etwas zu schneiden. Wiederholen Sie dies ein paar Mal.

SCHNEIDEN dünner Zweige

Umschalten auf 15 mm Schneidleistung: Halten Sie den Abzug gedrückt, bis Sie den ersten Piepton hören, und lassen Sie den Abzug sofort los. Die Kapazität beträgt jetzt 15 mm.

Zurückschalten auf 32 mm Schneidkapazität: Halten Sie den Abzug gedrückt, bis Sie den ersten Piepton hören, und lassen Sie den Abzug sofort los. Die Kapazität beträgt nun wieder 32 mm.

AUSSCHALTEN DER ASTSCHERE

Drücken Sie den Auslöser und halten Sie ihn gedrückt, bis 2 lange und 1 kurzer Piepton ertönen, dann lassen Sie den Auslöser los und die Schermesser bleiben geschlossen

Drücken Sie den Ein-/Aussschalter einmal, um die Astschere auszuschalten und die Batterie zu entfernen.

Säubern Sie die Astschere und packen Sie sie in den Werkzeugkasten.

SIGNALTÖNE BEI STÖRUNGEN

Summiert Häufigkeit	Störung	Abhilfemaßnahme
1	Ausfall der Akkukapazität	Prüfen, ob die Batteriekapazität niedrig ist
2	Interner Werkzeugfehler	Werkzeug braucht qualifizierten Service
3	Schermesserfehler	Schmieren Sie die Schermesser, siehe Abbildung AG
4	Interner Werkzeugfehler	Werkzeug braucht qualifizierten Service
5	Interner Werkzeugfehler	Werkzeug braucht qualifizierten Service

STÖRUNGSHINWEISE

1. Wenn die Astschere einen Gegenstand nicht durchschneiden kann, lassen Sie den Auslösehebel sofort los und die Schermesser fahren automatisch zurück.
2. Bei einer elektrischen oder mechanischen Störung schalten Sie das Gerät sofort aus.

VERWENDUNG UND PFLEGE DES AKKUS



ACHTUNG!!

1. Verwenden Sie nur das mit dem Gerät gelieferte Ladegerät. Die Verwendung anderer Ladegeräte kann zu Bränden führen.

2. Verwenden, laden oder lagern Sie den Akku nur innerhalb des angegebenen Temperaturbereichs.
3. Temperaturen unter +4 °C können die Akkukapazität beeinträchtigen und die Anzahl der Ladezyklen verringern.
4. Schließen Sie den Akku nicht kurz und halten Sie leitende Gegenstände vom Akku fern, wenn er nicht benutzt wird.
5. Nehmen Sie den Akku nicht auseinander.
6. Verwenden Sie den Akku nicht in der Nähe einer Wärmequelle.
7. Legen Sie den Akku nicht ins Feuer oder ins Wasser.
8. Beschädigen Sie den Akku nicht.
9. Verwenden Sie keinen Akku, der beschädigt, verformt oder korrodiert ist.
10. Führen Sie keine Löt- oder Schweißarbeiten am Akku durch.
11. Verwenden Sie den Akku nur für das vorgesehene Gerät.
12. Legen Sie den Akku nicht in den Mikrowellenofen.
13. Verwenden Sie keinen Akku, der ausläuft.
14. Bewahren Sie den Akku außerhalb der Reichweite von KINDERN auf.
15. Wenn Sie mit einem auslaufenden Akku in Berührung kommen, waschen Sie sich sofort mit klarem Wasser.

LADEN DES AKKUS

Schließen Sie den Akku an das Ladegerät an und stecken Sie den Stecker des Ladegeräts in die Steckdose. Die LED-Anzeige am Ladegerät leuchtet während des Ladevorgangs ROT und leuchtet GRÜN, wenn der Akku vollständig geladen ist, siehe Abbildung E2.

ACHTUNG!!

LADEN DES AKKUS

1. Während des Ladevorgangs ist es normal, dass das Ladegerät und der Akku warm sind.
2. Laden Sie keine beschädigten Akkus und zerlegen Sie weder das Ladegerät noch die Akkus.
3. Laden Sie den Akku nur innerhalb des angegebenen Temperaturbereichs auf.
4. Legen Sie den Akku nicht in die Nähe von Wärmequellen mit hoher Temperatur. Der Akku kann bei Feuer oder längerer Einwirkung von Wärmequellen mit hoher Temperatur explodieren.
5. Laden Sie den Akku nicht im Freien oder in einer feuchten Umgebung auf.

LAGERUNG DES AKKUS

1. Um eine optimale Lagerung des Akkus zu gewährleisten, halten Sie sich an den angegebenen Temperaturbereich.
2. Wenn das Gerät längere Zeit nicht benutzt wird, nehmen Sie den Akku heraus und laden Sie ihn vor der Lagerung auf.
3. Es wird empfohlen, den Akku und das Ladegerät während der Lagerung im Werkzeugkasten aufzubewahren.
4. Der Akku sollte in einer trockenen Umgebung und nicht in der Nähe von brennbaren Stoffen gelagert werden.

VERWENDUNG UND PFLEGE DES LADEGERÄTS

ACHTUNG!!

Verwenden Sie das Original-Ladegerät, um die Gerätesicherheit zu gewährleisten.

Verwenden Sie nur ein Ladegerät in gutem Zustand und versuchen Sie niemals, ein defektes Ladegerät zu verwenden.

Vergewissern Sie sich, dass die Versorgungsspannung mit der Nennspannung auf dem Typenschild des Ladegeräts übereinstimmt.

Trennen Sie das Ladegerät vom Stromnetz, wenn Sie es nicht benutzen.

Verwenden Sie das Ladegerät nicht im Freien oder in feuchter Umgebung. Das Eindringen von Schmutz oder Wasser erhöht die Gefahr eines Stromschlags. der Stromversorgung, wenn es nicht benutzt wird.

Das Ladegerät darf nur zum Laden des Originalakkus verwendet werden, andernfalls kann es zu Verletzungen und Bränden kommen.

Achten Sie darauf, dass das Ladegerät nicht beschädigt wird. Ein beschädigtes Ladegerät kann das Risiko eines Stromschlags erhöhen.

Verwenden Sie Ladegeräte nicht auf brennbaren Oberflächen (z. B. Papier, Textilien)

Wenn das Netzkabel des Ladegeräts beschädigt ist, muss es von qualifiziertem Personal ausgetauscht werden.

WARTUNG

WARNUNG!!

Vor jeder Wartung den Akku entfernen

ÖLEN DER MESSER

Verwenden Sie gutes Mehrbereichsöl, zum Beispiel 3-IN-ONE oder 15W-40. Geben Sie einmal pro Arbeitswoche 2 Tropfen Öl in die Schmierbohrung, siehe Abbildung A6.

MESSERPFLEGE

Entfernen Sie Schmutz von der beweglichen und festen Klinge nach jedem Gebrauch mit einem Tuch.

AUSTAUSCH DER KLINGEN

Wenn die bewegliche Messerklinge die feste Messerklinge nicht mehr über die gesamte Länge kreuzt oder wenn die Axtschere nach dem Schleifen keinen sauberen Schnitt mehr ausführen kann, wird ein Messerwechsel empfohlen. Eine ausführliche Anleitung liegt dem Austausch-Kit bei, Art. Nr. 5001600

ERSATZTEILLISTE

SET A: AUSTAUSCHKLINGE ART. NR. 5001600

POSITION	BEZEICHNUNG	ANZAHL
99.	Werkzeugset	1
5.	Verbindungsstab der Achse	2
31.	Gezahnte Mutter	1
25.	Gegenmesser	1
26.	Schneideklinge	1

WEITERE SERVICE INFORMATIONEN

Besuchen Sie www.rapid.com

GARANTIE

I. GARANTIEZEIT

Für dieses RAPID-Produkt gilt eine Garantie von drei (3) Jahren im Rahmen der Herstellergarantie (oder kommerziellen Garantie) ab dem Lieferdatum an den Endbenutzer (Verschleißteile, Zubehör, Akkus und Ladegeräte ausgenommen). Für Akkus und Ladegeräte gilt eine Garantie von zwei (2) Jahren. Um die Werkzeuggarantie auf fünf (5) Jahre zu verlängern, registrieren Sie sich bitte online auf www.rapid.com oder scannen Sie den QR-Code. Halten Sie Ihr Werkzeug und den Kaufbeleg bereit.

II. GARANTIEBEDINGUNGEN

“Die Herstellergarantie kann nicht in Anspruch genommen werden, wenn das Produkt nicht bestimmungsgemäß verwendet oder unter anderen als den vorgesehenen Bedingungen betrieben wird, insbesondere in Bezug auf die in dieser Gebrauchsanweisung genannten Punkte. Die Garantie gilt auch nicht im Falle von Stößen, Stürzen, Fahrlässigkeit, mangelnder Aufsicht und/oder Wartung. Jegliche Änderungen, Umbauten oder Modifikationen, die der Endverbraucher an den Produkten vornimmt, machen die Garantie hinfällig. Verschleißteile, Zubehör und/oder Verbrauchsmaterialien fallen nicht unter die Garantie.

Werden als Zubehör, Verschleißteile oder Verbrauchsmaterial betrachtet:

der Transportkoffer und die Verpackung sowie das in dieser Bedienungsanleitung enthaltene Ersatzteil-Set A.

III. ANSPRUCH AUF GEWÄHRLEISTUNG

Die Garantiezeit beginnt mit dem Datum der Lieferung an den Endverbraucher.

Im Falle eines Garantieanspruchs muss das Produkt in der Originalverpackung (einschließlich Akkus und Ladegerät) zusammen mit einer Kopie der datierten

Originalquittung zurückgeschickt werden.

AKKU-ENTSORGUNG

Verbrauchte Batterien müssen aus dem Gerät entfernt und sicher entsorgt werden.

Akkus dürfen nicht mit dem üblichen Hausmüll entsorgt werden, sie können giftige Schwermetalle enthalten und unterliegen den Sondermüllbestimmungen.

Entsorgen Sie deshalb verbrauchte Akkus bei einer örtlichen Sammelstelle.



2012/19/EU

DE Elektro- und Elektronik-Altgeräte

Elektro- und Elektronikgeräte enthalten Materialien und Stoffe, die schädliche Auswirkungen auf die menschliche Gesundheit und die Umwelt haben können. Dieses Symbol auf dem Gerät oder auf der Verpackung zeigt an, dass das Produkt nicht als unsortierter Hausmüll behandelt werden darf, sondern separat entsorgt werden muss! Entsorgen Sie das Gerät an einer Sammelstelle für das Recycling und die Entsorgung von elektrischen und elektronischen Geräten innerhalb der EU und in anderen europäischen Ländern, die über Systeme zur getrennten Sammlung von Elektro- und Elektronikgeräten verfügen. Mit der korrekten Entsorgung des Geräts helfen Sie, mögliche Gefahren für die Umwelt und die Gesundheit zu vermeiden, die durch eine unsachgemäße Behandlung von Altgeräten verursacht werden können. Die Wiederverwertung von Materialien trägt zur Erhaltung der natürlichen Ressourcen bei.

BHX30 SECATEUR SUR BATTERIE

Traduction des instructions originales

FR

DESCRIPTION DES PIÈCES DE L'OUTIL

- A. Sécateur
- A1. Lame mobile
- A2. Lame fixe
- A3. Goupille de verrouillage
- A4. Gâchette
- A5. Bouton d'alimentation
- A6. Trou de lubrification
- B. Batterie au lithium
- B1. Bouton de déverrouillage de la batterie
- B2. Connecteur d'entrée de batterie
- C. Chargeur de batterie
- C1. Connecteur d'entrée d'alimentation
- C2. Indicateur lumineux LED du chargeur
- C3. Prise de charge
- D. Kit d'outils
- E1. Insérez la batterie dans le sécateur
- E2. Batterie en charge
- F. Symboles

- F1. Veuillez lire attentivement tous les avertissements et instructions de sécurité.
- F2. La batterie ne peut être chargée qu'à l'intérieur
- F3. Double isolation, mise à la terre non requise.
- F4. Chargeur de transformateur à sécurité intégrée.
- F5. La charge de la batterie sera automatiquement coupée en cas de surchauffe.
- F6. Ne pas utiliser ou exposer le sécateur dans des conditions pluvieuses.
- F7. Ne placez jamais les mains près de la zone de coupe du sécateur pendant les opérations.
- F8. Ne touchez jamais des objets chargés avec des ciseaux électriques.
- F9. Les équipements électriques ne peuvent pas être jetés avec les ordures ménagères.
- F10. Symbole d'avertissement, avec des informations sur les blessures corporelles

INTRODUCTION

Cet outil est destiné à couper ou tailler des branches dans les vergers, les vignes, etc. d'un diamètre maxi-

mum de 32 mm.

Le sécateur ne doit être utilisé qu'aux fins prévues. Si cet outil est utilisé à d'autres fins non approuvées, il peut endommager l'outil et blesser l'utilisateur.

Cet outil ne doit être utilisé que par des adultes ou par des jeunes sous la surveillance d'adultes.

L'opérateur ou l'utilisateur assume l'entière responsabilité des dommages causés à autrui ou de tout dommage matériel causé par tout accident survenu lors de l'utilisation.

Le fabricant décline toute responsabilité en cas de dommages causés par une utilisation anormale ou inappropriée.

SPÉCIFICATIONS TECHNIQUES

Sécateur à batterie, numéro de modèle	BHX30
Capacité de coupe à pleine ouverture	32 mm
Capacité de coupe à demi-ouverture	15 mm
Dimensions de l'outil H x l x L	100 x 50 x 285 (mm)
Poids	0,9 kg (batterie incluse)
Modèle de batterie, type, tension	Modèle amovible KH-B1A16BX, Li-Ion, 14,4 V
Capacité de la batterie, puissance, puissance max	2500mAh, 100W, 500W
Conditions de charge de la batterie	+4°C à +40°C
Conditions de stockage de la batterie	-20°C à +50°C
Chargeur de batterie	100-240V AC, 50-60Hz, entrée 0,5A 16,8V D.C., 1,42A, bornes pour deux batteries, charge séquentielle
Temps de charge	120 minutes/chaque batterie
Coupe par charge, max	≈ 3000 coupes
Vitesse de coupe, max en continu	30 coupes/min
Conditions de fonctionnement	+4°C à +40°C

CONSIGNES DE SECURITE GENERALES RELATIVES AUX OUTILS ELECTRIQUES



ATTENTION!! Lisez tous les avertissements de sécurité, instructions, illustrations et spécifications fournis avec cet outil électrique.

Ne pas appliquer toutes les instructions énumérées ci-dessous peut conduire à une décharge électrique, à un incendie et/ ou à des blessures graves.

Conservez tous les avertissements et instructions pour toute référence ultérieure.

La notion d' "outil électrique" dans les avertissements se rapporte à des outils électriques raccordés au secteur (avec câble de raccordement) et à des outils

électriques à batterie (sans câble de raccordement).

1) SECURITE DE LA ZONE DE TRAVAIL

- Maintenez le lieu de travail propre et bien éclairé.** Les établis encombrés et les zones mal éclairées augmentent le risque d'accidents.
- N'utilisez pas d'outils électriques dans un environnement présentant des risques d'explosion et où se trouvent des liquides, des gaz ou des poussières inflammables.** Les outils électroportatifs génèrent des étincelles risquant d'enflammer les poussières ou les vapeurs.
- Tenez les enfants et autres personnes éloignés durant l'utilisation de l'outil électroportatif.** En cas d'inattention vous risquez de perdre le contrôle de l'appareil.

2) SECURITE ELECTRIQUE

- La fiche secteur de l'outil électroportatif doit correspondre à la prise de courant. Ne modifiez la fiche en aucun cas. N'utilisez pas d'adaptateurs avec des appareils électriques avec mise à la terre.** Les fiches non modifiées et les prises de courant appropriées réduisent le risque de choc électrique.
- Évitez le contact physique avec des surfaces mises à la terre telles que des tuyaux, des radiateurs, des fours et des réfrigérateurs.** Il y a un risque élevé de choc électrique si votre corps est relié à la terre.
- N'exposez pas l'outil électroportatif à la pluie ou à l'humidité.** La pénétration d'eau dans un outil électroportatif augmente le risque de choc électrique.
- Ne maltraitez pas le cordon. N'utilisez jamais le cordon pour porter, tirer ou débrancher l'outil électroportatif.** Maintenez le câble éloigné des sources de chaleur, des parties grasses, des bords tranchants ou des parties de l'appareil en mouvement. Un cordon endommagé ou torsadé augmente le risque de choc électrique.
- Si vous utilisez l'outil électroportatif à l'extérieur, utilisez une rallonge autorisée homologuée pour les applications extérieures.** L'utilisation d'une rallonge électrique homologuée pour les applications extérieures réduit le risque d'un choc électrique.
- Si l'utilisation d'un outil électrique dans un endroit humide est inévitable, utilisez une alimentation protégée par un dispositif à courant résiduel (RCD).** L'utilisation d'un RCD réduit le risque de choc électrique.

3) SECURITE DES PERSONNES

- Restez vigilant, surveillez ce que vous faites et faites preuve de bon sens en utilisant l'outil électroportatif. N'utilisez pas l'appareil lorsque vous êtes fatigué ou après avoir consommé de l'alcool, des drogues ou avoir pris des médicaments.** Un moment d'inattention lors de l'utilisation de l'appareil peut entraîner de graves blessures.
- Portez des équipements de protection. Portez toujours des lunettes de protection.** Le port d'équipements de protection personnels tels que masque anti-poussières, chaussures de sécurité antidérapantes, casque de protection ou protec-

tion auditive suivant le travail à effectuer, réduit le risque de blessures.

- c) **Évitez tout démarrage intempestif. Vérifiez que l'interrupteur est sur arrêté avant le branchement sur le secteur et/ou l'insertion de la batterie, la prise de l'appareil ou son transport.** Le transport d'outils électroportatifs avec votre doigt sur le commutateur ou leur mise sous tension avec le commutateur sur marche est source d'accidents.
- d) **Retirez toute clé ou outil de réglage avant de mettre un outil électroportatif en marche.** Une clé ou un outil restant attaché à une pièce en rotation de l'outil électroportatif peut entraîner une blessure.
- e) **Ne surestimez pas vos capacités. Veillez à garder toujours une position stable et équilibrée.** Ceci vous permet de mieux contrôler l'appareil dans des situations inattendues.
- f) **Portez des vêtements appropriés. Ne portez pas de vêtements amples ni de bijoux. Maintenez cheveux, vêtements et gants éloignés des parties de l'appareil en mouvement.** Des vêtements amples, des bijoux ou des cheveux longs peuvent être happés par des pièces en mouvement.
- g) **Si des dispositifs servant à aspirer ou à recueillir les poussières doivent être utilisés, vérifiez que ceux-ci soient effectivement raccordés et qu'ils sont correctement utilisés.** L'utilisation des collecteurs de poussière réduit les dangers dus aux poussières.
- h) **Ne laissez pas l'habitude acquise grâce à l'utilisation fréquente d'outils vous permettre de manquer de vigilance et d'ignorer les principes de sécurité des outils.** Une action imprudente peut provoquer des blessures graves en une fraction de seconde.

4) UTILISATION ET EMPLOI SOIGNEUX DE L'OUTIL ELECTROPORTATIF

- a) **Ne surchargez pas l'appareil. Utilisez l'outil électroportatif approprié au travail à effectuer.** Avec l'outil électroportatif approprié, vous travaillerez mieux et avec plus de sécurité à la vitesse pour laquelle il est prévu.
- b) **N'utilisez pas un outil électroportatif dont l'interrupteur est défectueux.** Un outil électroportatif qui ne peut plus être commandé par son interrupteur est dangereux et doit être réparé.
- c) **Débranchez la fi che de la prise secteur et/ ou la batterie de l'outil électroportatif avant d'effectuer des réglages, de changer les accessoires ou de le ranger.** Cette mesure de précaution réduit le risque de démarrage accidentel.
- d) **Rangez les outils électroportatifs non utilisés hors de portée des enfants et ne laissez pas des personnes ne connaissant pas les outils électroportatifs et ces instructions les utiliser.** Les outils électroportatifs sont dangereux lorsqu'ils sont utilisés par des personnes non initiées.
- e) **Entretenez les outils électriques et les accessoires. Vérifiez que les parties en mouvement fonctionnent correctement et ne**

sont pas coincées, recherchez si des parties sont cassées et toute autre condition pouvant affecter le bon fonctionnement de l'outil électrique. Faites réparer un outil électrique endommagé avant de l'utiliser. De nombreux accidents sont dus à des outils électriques mal entretenus.

- f) **Maintenez les outils de coupe aiguisés et propres.** Des outils soigneusement entretenus avec des bords tranchants bien aiguisés se coincent moins souvent et peuvent être guidés plus facilement.
 - g) **Utilisez l'outil électroportatif, les accessoires, les forets, etc. conformément à ces instructions en tenant compte des conditions de travail et du travail à effectuer.** L'utilisation des outils électroportatifs à d'autres fins que celles prévues peut créer des situations dangereuses.
 - h) **Garder les poignées et les surfaces de préhension sèches, propres et exemptes d'huile et de graisse.** Les poignées glissantes et les surfaces de préhension ne permettent pas de manipuler et de contrôler l'outil en toute sécurité dans des situations imprévues.
- #### 5) UTILISATION DES OUTILS FONCTIONNANT SUR BATTERIES ET PRÉCAUTIONS D'EMPLOI
- a) **Ne recharger qu'avec le chargeur spécifié par le fabricant.** Un chargeur qui est adapté à un type de bloc de batteries peut créer un risque de feu lorsqu'il est utilisé avec un autre type de bloc de batteries.
 - b) **N'utiliser les outils électriques qu'avec des blocs de batteries spécifiquement désignés.** L'utilisation de tout autre bloc de batteries peut créer un risque de blessure et de feu.
 - c) **Lorsqu'un bloc de batteries n'est pas utilisé, le maintenir à l'écart de tout autre objet métallique, par exemple trombones, pièces de monnaie, clés, clous, vis ou autres objets de petite taille qui peuvent donner lieu à une connexion d'une borne à une autre.** Le court-circuitage des bornes d'une batterie entre elles peut causer des brûlures ou un feu.
 - d) **Dans de mauvaises conditions, du liquide peut être éjecté de la batterie; éviter tout contact. En cas de contact accidentel, nettoyer à l'eau.** Si le liquide entre en contact avec les yeux, rechercher en plus une aide médicale. Le liquide éjecté des batteries peut causer des irritations ou des brûlures.
 - e) **Ne pas utiliser un bloc de batteries ou un outil fonctionnant sur batteries qui a été endommagé ou modifié.** Les batteries endommagées ou modifiées peuvent avoir un comportement imprévisible provoquant un feu, une explosion ou un risque de blessure.
 - f) **Ne pas exposer un bloc de batteries ou un outil fonctionnant sur batteries au feu ou à une température excessive.** Une exposition au feu ou à une température supérieure à 130°C peut provoquer une explosion.
 - g) **Suivre toutes les instructions de charge et ne pas charger le bloc de batteries ou l'outil fonctionnant sur batteries hors de la plage de**

températures spécifiée dans les instructions.

Un chargement incorrect ou à des températures hors de la plage spécifiée de températures peut endommager la batterie et augmenter le risque de feu.

6) REVISIONS

- a) **Ne faites réparer votre outil électroportatif que par un réparateur qualifié et seulement avec des pièces de rechange d'origine.** Ceci permet d'assurer la sécurité de l'appareil.
- b) **Ne jamais effectuer d'opération d'entretien sur des blocs de batteries endommagés.** Il convient que l'entretien des blocs de batteries ne soit effectué que par le fabricant ou les fournisseurs de service autorisés.

AVERTISSEMENTS DE SÉCURITÉ POUR LE SÉCATEUR



ATTENTION!

1. Ne coupez pas de branches au-delà du diamètre spécifié, ne coupez pas d'objets durs tels que des métaux, de la pierre ou tout autre matériau non végétal. Si les lames sont usées ou endommagées, veuillez remplacer les lames.
2. Pour garder le sécateur, la batterie et le chargeur propres, utilisez un chiffon ou une brosse douce (n'utilisez pas d'agent de nettoyage abrasif ou à base de solvant).
3. N'utilisez pas le sécateur sous la pluie, l'eau à l'intérieur de l'outil pourrait l'endommager.
4. N'utilisez pas le sécateur s'il ne peut pas fonctionner ou s'arrêter correctement.
5. Pour réduire le risque de blessure, coupez l'alimentation avant tout réglage du sécateur ou changement d'accessoires.
6. Veuillez vous assurer que les lames sont fermées lorsqu'elles ne sont pas utilisées, le rangement du sécateur doit être tenu hors de portée des ENFANTS.
7. L'utilisation du sécateur doit être conforme aux instructions énoncées dans ce manuel, aux méthodes d'utilisation et à l'environnement de travail. Un fonctionnement en dehors du champ d'application peut endommager l'outil ou réduire sa durée de vie.

ÉMISSION DE BRUIT/VIBRATION

- Niveau de pression acoustique pondéré A $L_{pA} = 73,2$ dB(A), incertitude $K = 3$ dB(A). Niveau de puissance acoustique pondéré A $L_{WA} = 84,2$ dB(A), incertitude $K = 3$ dB(A). Recommandation pour l'opérateur de porter une protection auditive.
- Valeur totale des vibrations $= 1,782$ m/s², incertitude $K = 1,5$ m/s². La valeur totale des vibrations déclarée a été mesurée conformément à une méthode d'essai standard et peut être utilisée pour comparer un outil avec un autre. La valeur totale déclarée des vibrations peut également être utilisée dans une évaluation préliminaire de l'exposition.



ATTENTION!

L'émission de vibrations lors de l'utilisation réelle de l'outil électrique peut différer de la valeur totale déclarée.

réée en fonction de la manière dont l'outil est utilisé.

Il est nécessaire d'identifier les mesures de sécurité pour protéger l'opérateur qui sont basées sur une estimation de l'exposition dans les conditions réelles d'utilisation (en tenant compte de toutes les parties du cycle de fonctionnement telles que les moments où l'outil est éteint et quand il tourne à vide en plus du temps de déclenchement).

TUTORIELS

Scannez le QR code présent sur le recto de la notice ou rendez-vous sur www.rapid.com pour bénéficier d'une extension de la garantie de l'appareil à 5 ans et pour accéder à nos tutos vidéos :

- Comment changer les lames;
- Comment prendre en main l'appareil;
- Comment remplacer les pièces d'usures.

FONCTIONNEMENT ET UTILISATION

ALLUMER LE SÉCATEUR

Assurez-vous que l'outil est en bon état de fonctionnement.

Insérez une batterie chargée dans le connecteur d'alimentation du sécateur, voir image E1

Appuyez sur le bouton d'alimentation, l'affichage LED de l'indicateur de batterie s'allume en vert et vous entendrez un bip long et un bip court.

Double-cliquez sur la gâchette et les lames s'ouvriront automatiquement

TAILLE normale

Appuyez sur la gâchette pour fermer progressivement les lames et relâchez la gâchette pour ouvrir les lames. La capacité de coupe est toujours de 32 mm au démarrage.

Vérification de la fonction ÉLAGAGE

Afin de vérifier le bon fonctionnement, appuyez sur la gâchette pour fermer et relâchez la gâchette pour ouvrir les lames sans rien couper. Répétez cette opération plusieurs fois.

TAILLER les petites branches

Passage à une capacité de coupe de 15 mm : maintenez la gâchette enfoncée jusqu'au premier bip, relâchez immédiatement la gâchette. La capacité est maintenant de 15 mm.

Revenir à une capacité de coupe de 32 mm : Maintenez la gâchette jusqu'à ce que vous entendiez le premier bip, relâchez immédiatement la gâchette. La capacité est à nouveau de 32 mm.

DÉSACTIVER LE SÉCATEUR

Appuyez sur la gâchette et maintenez-la enfoncée jusqu'à 2 bips longs et 1 bip court, puis relâchez la gâchette et les lames resteront fermées.

Appuyez une fois sur le bouton d'alimentation pour éteindre le sécateur et retirer la batterie.

Nettoyez et rangez le sécateur dans la boîte à outils.

INDICATIONS BIP DE DÉFAILLANCE

Fréquence sonore du buzzer	Échec	Méthode de solution
1	Échec de la capacité de la batterie	Vérifiez si la capacité de la batterie est faible
2	Défaillance interne de l'outil	L'outil a besoin d'un(e) service/maintenance qualifié(e)

3	panne de lame	Lubrifier la lame, voir image A6
4	Défaillance interne de l'outil	L'outil a besoin d'un(e) service/maintenance qualifié(e)
5	Défaillance interne de l'outil	L'outil a besoin d'un(e) service/maintenance qualifié(e)

REMARQUES SUR LES DYSFONCTIONNEMENTS

1. Si le sécateur n'est pas en mesure de couper à travers un objet, relâchez immédiatement la gâchette et les lames reviendront automatiquement.
2. En cas de dysfonctionnement électrique ou mécanique, éteignez immédiatement.

UTILISATION ET ENTRETIEN DU BLOC-BATTERIE



MISE EN GARDE!!

1. Utilisez uniquement le chargeur de batterie fourni avec l'outil, l'utilisation d'autres chargeurs peut provoquer un incendie.
2. N'utilisez, chargez ou stockez la batterie que dans la plage de température spécifiée.
3. En dessous de +4°C, la capacité de la batterie peut être affectée et réduire le nombre de cycles.
4. Ne court-circuitez pas la batterie et veillez à éloigner les éléments conducteurs de la batterie lorsqu'elle n'est pas utilisée.
5. Ne démontez pas la batterie.
6. N'utilisez pas la batterie à proximité d'une source de chaleur.
7. Ne placez pas la batterie dans le feu ou dans l'eau.
8. N'endommagez pas la batterie.
9. N'utilisez pas une batterie endommagée, déformée ou corrodée.
10. N'effectuez pas de soudure ou de soudure sur la batterie.
11. N'utilisez pas la batterie sur un équipement autre que l'outil désigné.
12. Ne placez pas la batterie dans un four à micro-ondes.
13. N'utilisez pas une batterie qui fuit.
14. Gardez la batterie hors de portée des ENFANTS.
15. Si vous entrez en contact avec une batterie qui fuit, lavez immédiatement à l'eau claire.

CHARGE DU BLOC-BATTERIE

Connectez la batterie au chargeur et connectez la fiche du chargeur à la prise de courant. L'indicateur LED sur le chargeur devient ROUGE pendant la charge et devient VERT lorsque la batterie est complètement chargée, voir l'image E2.



MISE EN GARDE!!

CHARGE DU BLOC-BATTERIE

1. Pendant la charge, il est normal que le chargeur et la batterie soient chauds.
2. Ne chargez pas une batterie endommagée et ne démontez pas le chargeur ou la batterie.
3. Ne chargez la batterie que dans la plage de température spécifiée.

4. Ne placez pas la batterie près d'une source de chaleur à haute température, la batterie peut exploser en cas d'incendie ou d'exposition prolongée à une source de chaleur à haute température.
5. Ne chargez pas la batterie dans un environnement extérieur ou humide.

RANGEMENT DU BLOC-BATTERIE

1. Pour garantir un bon stockage de la batterie, respectez la plage de température spécifiée.
2. Si l'équipement n'est pas utilisé pendant une longue période, retirez et chargez la batterie avant de la ranger.
3. Il est recommandé de placer la batterie et le chargeur dans la boîte à outils pendant le stockage.
4. La batterie doit être stockée dans un environnement sec, à l'écart de tout produit inflammable.

UTILISATION ET ENTRETIEN DU CHARGEUR



MISE EN GARDE !!

Utilisez le chargeur d'origine pour assurer la sécurité de l'équipement.

N'utilisez qu'un chargeur en bon état et n'essayez jamais d'utiliser un chargeur défectueux.

Assurez-vous que la tension d'alimentation correspond à la tension nominale indiquée sur la plaque signalétique du chargeur.

Débranchez le chargeur de l'alimentation électrique lorsqu'il n'est pas utilisé.

N'utilisez pas le chargeur dans un environnement extérieur ou humide. L'entrée de saleté ou d'eau augmentera le risque d'électrocution.

Le chargeur ne doit être utilisé que pour charger la batterie d'origine, sinon cela pourrait entraîner des blessures corporelles et provoquer un incendie. Évitez tout dommage au chargeur, un chargeur endommagé peut augmenter le risque de choc électrique.

Ne pas utiliser les chargeurs sur des surfaces inflammables (par exemple papier, textiles)

Si le cordon d'alimentation du chargeur est endommagé, il doit être remplacé par du personnel qualifié.

MAINTENANCE



ATTENTION!!

Débrancher la batterie avant toute maintenance

LUBRIFICATION DES LAMES

Utilisez une bonne huile multigrade, par exemple 3-IN-ONE ou 15W-40. Ajouter 2 gouttes d'huile dans le trou de lubrification une fois par semaine, voir image A6

RAFRÂCHISSEMENT DES LAME

Enlevez la saleté de la lame mobile et fixe avec un chiffon après chaque utilisation.

REMPLACEMENT DE LA LAME

Lorsque la lame mobile ne croise plus la lame fixe sur toute sa longueur, ou lorsque le sécateur ne peut plus avoir une coupe nette après meulage, le remplacement de la lame est recommandé. Les instructions complètes sont fournies avec le kit de

remplacement, réf. 5001560

LISTE DES PIÈCES DÉTACHÉES

KIT A : REMPLACEMENT DE LA LAME N° ART. 5001600

POSITION	DESCRIPTION	QUANTITÉ
99.	Kit d'outils	1
5.	Tige d'essieu de connexion	2
31.	Écrou denté	1
25.	Lame fixée	1
26.	Lame coupante	1

INFORMATIONS SUPPLÉMENTAIRES SUR LE SERVICE

Consultez www.rapid.com

GARANTIE

I. DURÉE DE LA GARANTIE

Le présent produit RAPID est garanti au titre de la garantie fabricant (ou garantie commerciale) à compter de la livraison au client utilisateur pour une durée de trois (3) ans (hors pièces d'usure, accessoires, batteries et chargeurs). Les batteries et chargeurs sont garantis deux (2) ans. Pour étendre la garantie de l'appareil à cinq (5) ans, enregistrez-vous en ligne sur www.rapid.com ou en scannant le QR code sur le recto de la notice. Munissez-vous de l'appareil et de votre facture d'achat.

II. EXCLUSION DE GARANTIE

Sont exclus de la garantie fabricant les produits qui ont fait l'objet d'un usage anormal, ou ont été employés dans des conditions et à des fins différentes de celles pour lesquelles ils ont été fabriqués, en particulier en cas de non-respect des conditions prescrites dans la présente notice d'utilisation. Elle ne s'applique pas non plus en cas de choc, chute, négligence, défaut de surveillance ou d'entretien. Sont également exclus de la garantie les produits ayant fait l'objet d'une altération, transformation ou modification par le client utilisateur. Les pièces d'usures, accessoires et/ou les consommables ne peuvent pas faire l'objet de garantie.

Sont considérés comme accessoires, pièces d'usure et consommables :

La mallette et l'emballage de transport, et le KIT A de

pièces détachées joint à la notice d'utilisation.

III. MISE EN ŒUVRE DE LA GARANTIE FABRICANT

Celle-ci commence à compter de la livraison du produit au client utilisateur.

Pour bénéficier de la garantie, il est impératif de fournir une copie d'un justificatif d'achat daté et de retourner le produit dans son coffret d'origine (batteries et chargeur inclus).

RECYCLAGE DE LA BATTERIE

Les batteries usagées doivent être retirées de l'appareil et mises au rebut de façon sûre.

Les batteries ne doivent pas être jetées avec les ordures ménagères habituelles, elles peuvent contenir des métaux lourds toxiques et sont soumises aux réglementations relatives aux déchets dangereux.

Pour cette raison, jetez les piles ou batteries usagées dans un point de collecte local.



2012/19/EU

FR Déchets d'équipements électriques et électroniques (DEEE)

Les appareils électriques et électroniques contiennent des matériaux et des substances qui peuvent avoir des effets néfastes sur la santé humaine et l'environnement. Ce symbole indique que cet appareil ne doit pas être traité comme un déchet municipal non trié mais doit être collecté séparément. Éliminez l'appareil que dans les centres de collecte pour le recyclage des déchets d'équipements électriques et électroniques dans l'UE, le Royaume-Uni et dans d'autres pays européens qui exploitent des systèmes de collecte séparés pour les déchets d'équipements électriques et électroniques. En éliminant l'appareil de manière appropriée, vous contribuez à éviter les risques potentiels pour l'environnement et la santé publique qui pourraient autrement être causés par un traitement inapproprié des déchets d'équipement. Le recyclage des matériaux contribue à la conservation des ressources naturelles.

BHX30 ACCUSNOEISCHAAR

Vertaling van de originele instructies

NL

GEREEDSCHAP ONDERDELEN BESCHRIJVING:

- A. Snoeischaar
- A1. Beweegbaar mes
- A2. Vast mes
- A3. Vergrendelpen
- A4. Trekker
- A5. Aanknop
- A6. Smeergat
- B. Lithiumaccu
- B1. Ontgrendelknop accu

- B2. Accu-ingangconnector
- C. Acculader
- C1. Voedingsingang
- C2. LED-licht oplader
- C3. Opladaansluiting
- D. Onderhoudsset
- E1. Plaats de accu in de snoeischaar
- E2. Accu opladen
- F. Symbolen
- F1. Lees alle veiligheidsaandachtingen en instructies aandachtig door.

- F2. Accu mag alleen binnenshuis worden opgeladen
- F3. Dubbele isolatie, aarding niet vereist.
- F4. Beveiligde oplader.
- F5. Het opladen van de accu wordt automatisch onderbroken wanneer oververhitting optreedt.
- F6. Gebruik of stel de snoeischaar niet bloot aan regenachtige omstandigheden.
- F7. Plaats uw handen nooit in de buurt van het snijgebied van de snoeischaar tijdens werkzaamheden.
- F8. Raak geladen voorwerpen nooit aan met een elektrische schaar.
- F9. Elektrische apparatuur mag niet met het huisvuil worden weggegooid.
- F10. Waarschuwingssymbool, met informatie over persoonlijk letsel

INTRODUCTIE

Dit gereedschap is bedoeld voor het snoeien van takken in fruitboomgaarden, wijngaarden, enz. met een maximale diameter van 32 mm.

De snoeischaar mag alleen worden gebruikt voor de beoogde doeleinden.

Als dit gereedschap voor andere niet-goedgekeurde doeleinden wordt gebruikt, kan dit schade aan het gereedschap en de gebruiker veroorzaken.

Dit gereedschap mag alleen worden gebruikt door volwassenen of door jongeren onder toezicht van volwassenen.

De gebruiker neemt de volledige verantwoordelijkheid op zich voor schade aan anderen of materiële schade veroorzaakt door een ongeval dat zich tijdens het gebruik voordoet.

De fabrikant is niet aansprakelijk voor schade veroorzaakt door niet-normaal of oneigenlijk gebruik.

TECHNISCHE SPECIFICATIES

Accusnoeischaar, type	BHX30
Knipcapaciteit bij volledige opening	32 mm
Knipcapaciteit bij halve opening	15 mm
Afmetingen H x B x D	100 x 50 x 285 (mm)
Gewicht	0,9 kg (incl. accu)
Accu, type, voltage	Verwijderbaar, KH-B1A16BX, Li-Ion, 14,4V
Accucapaciteit, vermogen, max. vermogen	2500 mAh, 100W, 500W
Oplaatcondities accu	+4°C tot +40°C
Opslagcondities accu	-20°C tot +50°C
Accu oplader	"100-240V AC, 50-60Hz, 0,5A ingang 16,8V DC, 1,42A, twee oplaadplekken, sequentieel laden"
Oplaadtijd	120 minuten/per accu
Knipbewegingen per acculading, max	≈ 3000 knipbewegingen
Knipsnelheid, max. continue	30 knipbewegingen/ min.
Werkomstandigheden	+4°C tot +40°C

VEILIG WERKEN MET ELEKTRISCH GEREEDSCHAP



WAARSCHUWING!! Lees alle veiligheidswaarschu-



wingen, instructies, illustraties en specificaties die bij dit elektrische gereedschap worden geleverd.

Als de onderstaande waarschuwingen en voorschriften niet worden opgevolgd, kan dit leiden tot elektrische schokken, brandgevaar en/of ernstig persoonlijk letsel.

Bewaar alle waarschuwingen en voorschriften om ze later opnieuw te kunnen raadplegen.

Het begrip "elektrisch gereedschap" verwijst hier naar apparaten met netsnoer voor gebruik via het elektriciteitsnet en naar (draadloze) apparaten met een accu.

1) VEILIGE WERKOMGEVING

- a) **Werk in een schone, goed verlichte ruimte.**
Een rommelige of donkere werkplek vergroot de kans op ongelukken.
- b) **Gebruik het gereedschap niet in een omgeving met explosiegevaar, bijvoorbeeld in de nabijheid van brandbare vloeistoffen, gassen of stof.** Elektrische gereedschappen veroorzaken vonken, die het stof of de dampen tot ontploffing kunnen brengen.
- c) **Houd omstanders, kinderen en bezoekers uit de buurt tijdens het bedienen van een elektrisch gereedschap.** Wanneer u wordt afgeleid, kunt u de controle over het gereedschap verliezen.

2) ELEKTRISCHE VEILIGHEID

- a) **De netsnoerstekker van het gereedschap moet geschikt zijn voor de wandcontactdoos. Probeer nooit een niet-geschikte stekker passend te maken. Gebruik nooit adapterstekkers met geaarde gereedschappen.** Niet-geschikte stekkers en wandcontactdozen vergroten de kans op een elektrische schok.
- b) **Voorkom dat uw lichaam in aanraking komt met geaarde oppervlakken zoals leidingen, radiatoren, fornuizen en koelkasten.** Er is een verhoogd risico op elektrische schokken wanneer uw lichaam geaard is.
- c) **Houd het gereedschap uit de buurt van regen en vocht.** Als er water in het gereedschap binnendringt, kunnen er elektrische schokken ontstaan.
- d) **Gebruik het netsnoer alleen waarvoor dit bedoeld is. Gebruik het netsnoer nooit om het gereedschap te dragen of op te hangen of om de stekker uit de wandcontactdoos te trekken.** Houd het netsnoer uit de buurt van hete oppervlakken, olie, scherpe randen en bewegende onderdelen. Beschadigde of in de war geraakte netsnoeren vergroten het risico van een elektrische schok.

- e) **Wanneer u buitenshuis met elektrisch gereedschap werkt, moet u altijd een verlengsnoer gebruiken dat is goedgekeurd voor buitengebruik.** Een verlengsnoer voor buitengebruik beperkt het risico van elektrische schokken.
- f) **Als het onvermijdelijk is dat u het elektrische gereedschap in een vochtige omgeving gebruikt, moet u gebruikmaken van een aardlekschakelaar.** Een aardlekschakelaar beperkt de kans op elektrische schokken.
- ### 3) PERSOONLIJKE VEILIGHEID
- a) **Wees alert, blijf met uw aandacht bij wat u doet en ga met overleg te werk bij het gebruik van elektrische gereedschappen.** Gebruik het gereedschap niet wanneer u moe bent of onder invloed staat van medicijnen, alcohol of drugs. Een moment van onoplettendheid kan tot ernstig letsel leiden.
- b) **Gebruik persoonlijke beschermingsmiddelen. Draag altijd een veiligheidsbril.** Het risico van persoonlijk letsel wordt aanzienlijk beperkt wanneer u persoonlijke beschermingsmiddelen draagt zoals een stofmasker, slipvastе werkschoenen, een veiligheidshelm of gehoorbescherming, afhankelijk van de aard en het gebruik van het elektrische gereedschap.
- c) **Voorkom dat het gereedschap onbedoeld wordt ingeschakeld. Zorg dat de schakelaar UIT staat voordat u het gereedschap vastpakt of op het elektriciteitsnet of de accu aansluit.** Wanneer u tijdens het dragen van het elektrische gereedschap uw vinger op de schakelaar houdt of wanneer u het gereedschap op de stroomvoorziening aansluit terwijl het ingeschakeld is, bestaat er een grote kans op ongevallen.
- d) **Verwijder stelsleutels en dergelijke voordat u het gereedschap inschakelt.** Een stelsleutel die vastzit in een draaiend onderdeel van het gereedschap kan tot letsel leiden.
- e) **Reik niet te ver voorover of opzij. Zorg ervoor dat u stevig en goed gebalanceerd op de grond staat.** Hierdoor kunt u het gereedschap in onverwachte situaties beter onder controle houden.
- f) **Draag geschikte werkkleding. Vermijd loshangende kleding of sieraden.** Houd uw haar, kleding en handschoenen uit de buurt van bewegende delen. Loshangende kleding, sieraden en lang haar kunnen verstrikt raken tussen bewegende delen.
- g) **Wanneer er voorzieningen voor het afzuigen en opvangen van stof beschikbaar zijn, moeten deze worden aangesloten en gebruikt.** Geschikte afzuiging beperkt de risico's van stof.
- h) **Laat vertrouwdheid door frequent gebruik van het gereedschap er niet voor zorgen dat u onvoorzichtig wordt en de veiligheidsbeginselen negeert.** Onvoorzichtig handelen kan binnen een fractie van een seconde ernstig letsel veroorzaken.
- ### 4) GEBRUIK EN ONDERHOUD VAN ELEKTRISCH GEREEDSCHAP
- a) **Zorg dat het gereedschap niet overbelast wordt. Gebruik het juiste gereedschap voor uw werkzaamheden.** Met het passende elektrische gereedschap werkt u beter en veiliger binnen het bereik waarvoor het gereedschap is ontworpen.
- b) **Gebruik nooit elektrisch gereedschap waarvan de schakelaar defect is.** Elektrische gereedschappen die niet via de schakelaar kunnen worden in- of uitgeschakeld, zijn gevaarlijk en moeten direct worden gerepareerd.
- c) **Neem de stekker uit de wandcontactdoos of ontkoppel de accu van het gereedschap voordat u wijzigingen aanbrengt, hulpstukken verwisselt of het gereedschap opbergt.** Hierdoor verkleint u de kans dat het gereedschap per ongeluk wordt gestart.
- d) **Bewaars elektrische gereedschappen buiten bereik van kinderen.** Laat het gereedschap niet gebruiken door personen die er niet mee vertrouwd zijn of die deze aanwijzingen niet hebben gelezen. Elektrische gereedschappen kunnen gevaarlijk zijn bij gebruik door onervaren personen.
- e) **Onderhoud het elektrische gereedschap zorgvuldig. Controleer op slecht aansluitende of vastlopende bewegende delen, breuken en andere omstandigheden die de werking van het gereedschap kunnen beïnvloeden.** Laat beschadigde onderdelen repareren voordat u het gereedschap gebruikt. Veel ongevallen worden veroorzaakt door slecht onderhouden gereedschappen.
- f) **Houd messen en snijdende inzetstukken altijd scherp en schoon.** Goed onderhouden snijdende inzetstukken met scherpe snijkanten lopen minder snel vast en zijn gemakkelijker te sturen.
- g) **Gebruik elektrische gereedschappen, accessoires, bitjes en andere toebehoren altijd volgens deze aanwijzingen, rekening houdend met de omstandigheden en dewerkzaamheden.** Het gebruik van elektrische gereedschappen voor andere dan de bedoelde toepassingen kan tot gevaarlijke situaties leiden.
- h) **Houd handgrepen en grijpvlakken droog, schoon en vrij van olie en vet.** Gladde handgrepen en grijpvlakken garanderen geen veilig gebruik en controle van het gereedschap in onverwachte situaties.
- ### 5) GEBRUIK EN ONDERHOUD VAN ACCUGEREEDSCHAPPEN
- a) **Laad accu's alleen op met de oplader die door de fabrikant wordt geadviseerd.** Een oplader die voor één bepaald type accu geschikt is, kan brandgevaar veroorzaken wanneer deze met andere accu's wordt gebruikt.
- b) **Gebruik alleen de daarvoor bedoelde accu's in de elektrische gereedschappen.** Het gebruik van andere accu's kan tot verwondingen en brandgevaar leiden.
- c) **Voorkom dat de niet-gebruikte accu in aanraking komt met paperclips, munten, sleutels, spijkers, schroeven en andere kleine metalen voorwerpen die overbrugging van de contacten kunnen veroorzaken.** Kortsluiting tussen de accucontacten kan brandwonden of brand tot gevolg hebben.
- d) **Bij verkeerd gebruik kan vloeistof uit de**

accu lekken; voorkom elk contact. Spoel bij onvoorzien contact met water af. Wanneer de vloeistof in de ogen komt, dient u bovendien een arts te raadplegen. Gelekte accuvloeistof kan tot huidirritaties en verbrandingen leiden.

- e) **Gebruik de accu of het gereedschap niet, als deze beschadigd of veranderd zijn.** Beschadigde of veranderde accu's kunnen onvoorspelbaar gedrag vertonen, waardoor er brand, explosie of het gevaar van letsel kan ontstaan.
- f) **Stel de accu of het gereedschap niet bloot aan vuur of hoge temperaturen.** Blootstelling aan vuur of temperaturen boven 130°C kan een explosie veroorzaken.
- g) **Volg alle aanwijzingen voor het laden en laad de accu of het gereedschap niet buiten het temperatuurbereik dat in de aanwijzingen is vermeld.** Verkeerd laden of laden bij temperaturen buiten het vastgelegde bereik kan de accu beschadigen en het risico van brand vergroten.

6) REPARATIE

- a) **Laat het gereedschap uitsluitend door bevoegd personeel repareren met originele reserveonderdelen.** Hierdoor blijft de veiligheid van het gereedschap gewaarborgd.
- b) **Voer nooit servicewerkzaamheden aan beschadigde accu's uit.** Service van accu's dient uitsluitend te worden uitgevoerd door de fabrikant of erkende servicepartners.

VEILIGHEIDSWAARSCHUWINGEN SNOEISCHAAR



WAARSCHUWING!!

1. Snijd geen takken buiten de gespecificeerde diameter, zaag geen harde voorwerpen zoals metalen, steen of andere niet-plantaardige materialen. Als de messen versleten of beschadigd zijn, vervang dan de messen.
2. Om de snoeischaar, accu en oplader schoon te houden, gebruikt u een doek of een zachte borstel (gebruik geen schuurmiddel of schoonmaakmiddel op basis van oplosmiddelen).
3. Gebruik de snoeischaar niet in de regen, water in het gereedschap kan het beschadigen.
4. Gebruik de snoeischaar niet als deze niet goed kan werken of afsluiten.
5. Om het risico op schade te verminderen, moet u de stroom uitschakelen voordat u instellingen wijzigt of accessoires verwisselt.
6. Zorg ervoor dat de messen gesloten zijn wanneer ze niet in gebruik zijn. Bewaar de snoeischaar buiten het bereik van KINDEREN.
7. Het gebruik van de snoeischaar moet voldoen aan de instructies in deze handleiding, de gebruiksmethoden en de werkomgeving. Gebruik buiten het bereik kan het gereedschap beschadigen of de levensduur verkorten.

GELUIDSEMISSIE/VIBRATIE

- A-gewogen geluidsdruk niveau $L_{pA} = 73,2 \text{ dB(A)}$, onzekerheid $K=3 \text{ dB(A)}$. A-gewogen geluidsvermogensniveau $L_{wA} = 84,2 \text{ dB(A)}$, onzekerheid $K=3 \text{ dB(A)}$. Het is aanbevolen voor de gebruiker om gehoorbescherming te dragen.

- Totale trillingswaarde = $1,782 \text{ m/s}^2$, onzekerheid $K=1,5 \text{ m/s}^2$. De opgegeven totale trillingswaarde is gemeten volgens een standaard testmethode en kan worden gebruikt om het ene gereedschap met het andere te vergelijken. De opgegeven totale trillingswaarde kan ook worden gebruikt bij een voorlopige beoordeling van de blootstelling.



WAARSCHUWING!!

De trillingsemissie tijdens het daadwerkelijke gebruik van het elektrisch gereedschap kan verschillen van de opgegeven totale waarde, afhankelijk van de manier waarop het gereedschap wordt gebruikt.

Het is nodig om veiligheidsmaatregelen te identificeren om de gebruiker te beschermen die zijn gebaseerd op een schatting van de blootstelling in de werkelijke gebruiksomstandigheden (rekening houdend met alle onderdelen van de bedrijfscyclus, zoals de tijden waarop het gereedschap is uitgeschakeld en wanneer het stationair draait naast de gebruiksduur).

INSTRUCTIEVIDEOS

Scan de QR-code op de voorzijde van de handleiding of ga naar www.rapid.com om te profiteren van een garantietermijn van 2 jaar en toegang te krijgen tot onze instructievideo's:

- Hoe de messen te wisselen;
- Hoe te werken met het gereedschap;
- Hoe slijtonderdelen te vervangen.

BEDIENING EN GEBRUIK

AANZETTEN VAN DE SNOEISCHAAR

Zorg ervoor dat het gereedschap in goede staat verkeert.

Plaats een opgeladen accu in de stroomconnector van de snoeischaar, zie afbeelding E1

Druk op de aan/uit-knop, het LED-display van de accu-indicator licht groen op en u hoort een lange en een korte piep.

Dubbelt u op de trekker en de messen gaan automatisch open!

SNOEIEN normaal

Druk op de trekker om de messen geleidelijk te sluiten en laat de trekker los om de messen te openen. De snijcapaciteit is altijd 32 mm bij het opstarten.

SNOEIEN functie controle

Om de juiste werking te controleren, drukt u op de trekker om te sluiten en laat u de trekker los om de messen te openen zonder iets te snijden. Herhaal dit een paar keer.

SNOEIEN kleine takken

Omschakelen naar snijcapaciteit van 15 mm: Houd de trekker ingedrukt totdat u de eerste piep hoort, laat de trekker onmiddellijk los. De capaciteit is nu 15 mm.

Terugschakelen naar 32 mm snijcapaciteit: Houd de trekker ingedrukt totdat u de eerste piep hoort, laat de trekker onmiddellijk los. De capaciteit is nu weer 32 mm.

UITSCHAKELEN SNOEISCHAAR

Houd de trekker ingedrukt tot 2 lange en 1 korte pieptoon, laat dan de trekker los en het mes blijft

gesloten.

Druk eenmaal op de aan/uit-knop om de snoeischaar uit te schakelen en de accu te verwijderen

Ruim de snoeischaar op en stop hem in de koffer.

STORING GELUIDSINDICATIES

Frequentie geluidsindicatie	Probleem	Oplossing
1	Storing accucapaciteit	Controleer of de accucapaciteit laag is
2	Intern probleem	Gereedschap heeft service nodig
3	Storing mes	Oliefles, zie afbeelding A6
4	Intern probleem	Gereedschap heeft service nodig
5	Intern probleem	Gereedschap heeft service nodig

STORINGEN

1. Als de snoeischaar niet door een voorwerp kan snijden, laat u de trekker onmiddellijk los en de messen keren automatisch terug.
2. Als er een elektrische of mechanische storing is, schakel de machine dan onmiddellijk UIT.

BATTERY PACK USE AND CARE



WAARSCHUWING!!

1. Gebruik alleen de acculader die bij het gereedschap is geleverd, het gebruik van andere laders kan brand veroorzaken.
2. Gebruik, laad of bewaar de accu alleen binnen het gespecificeerde temperatuurbereik.
3. Beneden +4C° kan de accucapaciteit worden beïnvloed en het aantal laadcycli verminderen.
4. Sluit de accu niet kort en zorg ervoor dat geleidende items uit de buurt van de accu worden gehouden wanneer deze niet in gebruik zijn.
5. Haal de accu niet uit elkaar.
6. Gebruik de accu niet in de buurt van een warmtebron.
7. Leg de accu niet in vuur of in water.
8. Breng geen schade toe aan het accupakket.
9. Gebruik geen accu die beschadigd, vervormd of gecorrodeerd is.
10. Soldeer of las niet op de accu.
11. Gebruik de accu niet op andere apparatuur dan het daarvoor bestemde gereedschap.
12. Plaats de accu niet in de magnetron.
13. Gebruik geen accu die lekt.
14. Houd de accu buiten het bereik van KINDEREN.
15. Als u in contact komt met een lekkende accu, was deze dan onmiddellijk af met schoon water.

OPLADEN ACCU

Sluit de accu aan op de oplader en steek de stekker van de oplader in het stopcontact. De LED-indicator op de oplader wordt ROOD tijdens het opladen en wordt GROEN wanneer de accu volledig is opgeladen, zie afbeelding E2.



LET OP !!

OPLADEN ACCU

1. Tijdens het opladen is het normaal dat de oplader en de accu warm worden.
2. Laad een beschadigde accu niet op en haal de oplader of accu niet uit elkaar.

3. Laad de accu alleen binnen het aangegeven temperatuurbereik op.
4. Plaats de accu niet in de buurt van een hittebron met een hoge temperatuur, de accu kan exploderen in vuur of langdurige blootstelling aan een hittebron met hoge temperatuur.
5. Laad de accu niet buiten- of in een vochtige omgeving op.

OPSLAG VAN DE ACCU

1. Om een goede opslag van de accu te garanderen, moet u binnen het gespecificeerde temperatuurbereik blijven.
2. Als de apparatuur lange tijd niet wordt gebruikt, verwijder dan de accu en laad deze op voordat u deze opbergt.
3. Het wordt aanbevolen om de accu en oplader tijdens opslag in de koffer te plaatsen.
4. De accu moet in een droge omgeving worden bewaard, uit de buurt van ontvlambare stoffen.

GEBRUIK EN ONDERHOUD VAN DE OPLADER



LET OP !!

Gebruik de originele oplader om de veiligheid van de apparatuur te garanderen.

Gebruik alleen een oplader in goede staat en probeer nooit een defecte oplader te gebruiken.

Zorg ervoor dat de voedingsspanning overeenkomt met de nominale spanning op het typeplaatje van de oplader.

Koppel de oplader los van de voeding wanneer deze niet in gebruik is.

Gebruik de oplader niet buiten- of in een vochtige omgeving. Het binnendringen van vuil of water verhoogt het risico op een elektrische schok.

De oplader mag alleen worden gebruikt om de originele accu op te laden, anders kan dit leiden tot persoonlijk letsel en brand veroorzaken.

Voorom schade aan de oplader, een beschadigde oplader kan het risico op elektrische schokken vergroten.

Gebruik opladers niet op ontvlambare oppervlakken (bijv. papier, textiel)

Als het netsnoer van de oplader beschadigd is, moet het worden vervangen door gekwalificeerd personeel.

ONDERHOUD



WAARSCHUWING!!

Verwijder de accu voordat u onderhoud pleegt!

OLIE MES

Gebruik goede kwaliteit olie, bijvoorbeeld 3-IN-1 of 15W-40. Voeg eenmaal per werkweek 2 druppels olie toe in het smeergat, zie afbeelding A6

ONDERHOUD VAN HET MES

Verwijder na elk gebruik het vuil van het bewegende en vaste mes met een doek.

VERVANGING VAN HET MES

Wanneer het bewegende mes het vaste mes niet meer over de hele lengte kruist, of wanneer de snoeischaar na het slijpen geen zuivere snede meer kan

maken, wordt vervanging van het mes aanbevolen. Volledige instructies zijn inbegrepen bij de vervangingsset, Art. Nr. 5001600

LIJST VAN RESERVEONDERDELEN

SET A: VERVANGING VAN HET MES

ART. NR. 5001600

POSITIE	OMSCHRIJVING	AANTAL
99.	Onderhoudsset	1
5.	Drijfassstang	2
31.	Getande Moer	1
25.	Contraframes	1
26.	Snijmes	1

AANVULLENDE SERVICE-INFORMATIE

Kijk op www.rapid.com

GARANTIE

I. GARANTIEPERIODE

Dit Rapid product heeft een garantie van drie (3) jaar onder de fabrieksgarantie (of commerciële garantie), vanaf de leveringsdatum aan de eindgebruiker (uitgezonderd slijtonderdelen, accessoires, accus en opladers). De accus en opladers hebben een garantie van twee (2) jaar. Om de garantie te verlengen tot vijf (5) jaar, kunt u zich online registreren op www.rapid.com of de QR-code scannen. Hiervoor heb je het gereedschap en aankoopbewijs nodig.

II. GARANTIEVOORWAARDEN

Er kan geen aanspraak worden gemaakt op de fabrieksgarantie voor producten die abnormaal zijn gebruikt of worden bediend in andere omstandigheden dan bedoeld, met name met betrekking tot de punten die in deze gebruikershandleiding worden vermeld. De garantie geldt evenmin bij schokken, vallen, nalatigheid, gebrek aan toezicht en/of onderhoud. Elke wijziging of aanpassing die door de eindgebruiker aan de producten wordt uitgevoerd, maakt de garantie ongeldig. De aan slijtage onderhevige onderdelen, accessoires en/of verbruiksmaterialen vallen nimmer onder de garantie.

Worden beschouwd als accessoires, slijtonderdelen of verbruiksartikelen:

de koffer en verpakking, en de reserveonderdelen SET A die in deze gebruikershandleiding zijn opgenomen.

III. GARANTIECLAIMS

De garantieperiode begint vanaf de leveringsdatum aan de eindgebruiker.

In het geval van een garantieclaim, moet het product worden geretourneerd in de originele verpakking (inclusief accus en oplader) samen met een kopie van de originele gedateerde bon.

AFVOEREN VAN ACCU

Lege batterijen moeten uit het apparaat worden verwijderd en veilig worden afgevoerd.

Accu's mogen niet bij het normale huisvuil worden gegooid, ze kunnen giftige zware metalen bevatten en vallen onder de regelgeving voor gevaarlijk afval.

Deponeer gebruikte accu's daarom bij een plaatselijk inzamelpunt.

 2012/19/EU

NL Afdankte elektrische en elektronische apparatuur (AEEA)

Elektrische en elektronische apparaten bevatten materialen en stoffen die schadelijke effecten kunnen hebben op de menselijke gezondheid en het milieu. Dit symbool op het apparaat, de accessoires of verpakking, geeft aan dat dit apparaat niet mag worden gezien als ongesorteerd huishoudelijk afval, maar apart moet worden ingezameld! Lever het apparaat in bij een inzamelpunt voor de recycling van elektrisch afval en elektronische apparatuur binnen de EU. Door dit apparaat op de juiste wijze af te voeren, helpt u mogelijke gevaren voor het milieu en de volksgezondheid te voorkomen die anders zouden kunnen worden veroorzaakt door onjuiste behandeling van afgedankte apparatuur. De recycling van materialen draagt bij aan het behoud van onze natuurlijke hulpbronnen.

BHX30 POTATRICE A BATTERIA

Traduzione delle istruzioni originali

IT

DESCRIZIONE DELLE PARTI DELL'UTENSILE

- A. Potatore
- A1. Lama mobile
- A2. Lama fissa
- A3. Perno di chiusura
- A4. Grilletto
- A5. Pulsante di accensione
- A6. Foro di lubrificazione
- B. Batteria al litio
- B1. Pulsante di rilascio della batteria
- B2. Connettore ingresso batteria
- C. Caricabatterie
- C1. Connettore di ingresso alimentazione
- C2. Indicatore luminoso a LED del caricatore

- C3. Presa di ricarica
- D. Kit di attrezzi
- E1. Inserire la batteria nel potatore
- E2. Batteria in carica
- F. Simboli
- F1. Si prega di leggere attentamente tutte le avvertenze e le istruzioni di sicurezza.
- F2. La batteria può essere caricata solo all'interno
- F3. Doppio isolamento, messa a terra non richiesta.
- F4. Caricatore per trasformatori fail-safe.
- F5. La carica della batteria si interrompe automaticamente in caso di surriscaldamento.
- F6. Non utilizzare o esporre il potatore alla pioggia.
- F7. Non avvicinare mai le mani alla zona di taglio del potatore durante le operazioni.

- F8. Non toccare mai oggetti in tensione con le forbici elettriche.
- F9. Le apparecchiature elettriche non possono essere smaltite con i rifiuti domestici.
- F10. Simbolo di avvertenza, con informazioni su lesioni personali

INTRODUZIONE

Questo utensile è destinato al taglio o alla potatura di rami in frutteti, vigneti, ecc. con un diametro massimo di 32 mm.

Il potatore deve essere utilizzato solo per gli scopi previsti.

l'uso di questo strumento per scopi non approvati, potrebbe causare danni allo strumento e causare danni all'utente.

Questo strumento può essere utilizzato solo da adulti o da giovani sotto la supervisione di adulti.

L'operatore o l'utente si assume la piena responsabilità per i danni a terzi o per eventuali danni causati da eventuali incidenti verificatisi durante l'uso.

Il produttore non è responsabile per eventuali danni causati da un uso non normale o improprio.

SPECIFICA TECNICA

Potatore a batteria modello	BHX30
Capacità di taglio ad apertura totale	32 mm
Capacità di taglio a mezza apertura	15 mm
Dimensioni utensile H x L x L	100 x 50 x 285 (mm)
Peso	0,9 kg (batteria inclusa)
Modello batteria, tipo, voltaggio	Modello staccabile KH-B1A16BX, ioni di litio, 14,4 V
Capacità della batteria, potenza, potenza massima	2500 mAh, 100 W, 500 W
Condizioni di carica della batteria	+4°C a +40°C
Condizioni di conservazione della batteria	-20°C a +50°C
Caricabatterie	"Ingresso 100-240 V CA, 50-60 Hz, 0,5 A 16,8V DC, 1,42A, terminali per due batterie, carica in sequenza"
Tempo di carica	120 minuti/ogni batteria
Taglio per carica, max	≈ 3000 tagli
Velocità di taglio, max continuo	30 tagli/min
Condizioni operative	+4°C a +40°C

NORME DI SICUREZZA GENERALI PER L'USO DEGLI UTENSILI ELETTRICI



AVVERTIMENTO!! Leggere tutte le avvertenze di sicurezza, le istruzioni, le illustrazioni e le specifiche fornite con questo utensile elettrico.

Il mancato rispetto delle istruzioni può comportare il rischio di scossa elettrica, incendio e/o gravi lesioni personali.

Conservare tutte le avvertenze e le istruzioni per riferimento futuro.

Nelle avvertenze, per "utensile elettrico" si intende sia un utensile elettrico con cavo che a batteria (senza cavo).

1) SICUREZZA DELL'AREA DI LAVORO

- Mantenere sempre l'area di lavoro pulita e ben illuminata.** Banchi da lavoro disordinati e scarsa illuminazione aumentano il rischio di incidente.
- Non utilizzare gli utensili elettrici in atmosfere esplosive, ad es. in presenza di liquidi, gas o polveri infiammabili.** Gli utensili elettrici comportano la formazione di scintille che possono innescare polveri o fumi.
- Mantenere sempre eventuali passanti, bambini e visitatori a distanza di sicurezza dall'utensile elettrico.** Eventuali distrazioni possono comportare la perdita di controllo dell'utensile.

2) SICUREZZA ELETTRICA

- La tensione di rete deve corrispondere a quella indicata sull'utensile. La spina non deve essere modificata in alcun modo.** Non utilizzare eventuali adattatori con utensili elettrici collegati a terra. L'uso di spine e prese corrette riduce il rischio di scossa elettrica.
- Evitare il contatto del corpo con superfici messe a terra come tubi, radiatori, fornelli e refrigeratori.** Il collegamento a terra del corpo aumenta il rischio di scossa elettrica.
- Non esporre gli utensili elettrici a pioggia o umidità.** Eventuali infiltrazioni d'acqua nell'utensile elettrico aumentano il rischio di scossa elettrica.
- Evitare di danneggiare il cavo. Non utilizzare mai il cavo per trasportare, collegare o scollegare l'utensile elettrico.** Mantenere lontano il cavo da fonti di calore, olio, bordi appuntiti o parti mobili. Cavi danneggiati o schiacciati aumentano il rischio di scossa elettrica.
- In caso di utilizzo di un utensile elettrico in esterni, utilizzare una prolunga adeguata.** L'uso di una prolunga adeguata per esterni riduce il rischio di scossa elettrica.
- Se il funzionamento di un elettro utensile in un luogo umido è inevitabile, utilizzare un'alimentazione protetta da dispositivo a corrente residua (RCD).** L'uso di un interruttore differenziale riduce il rischio di scosse elettriche.

3) SICUREZZA PERSONALE

- Prestare sempre la massima attenzione ed utilizzare l'utensile elettrico con cautela. Non utilizzare un utensile elettrico in caso di stanchezza o sotto l'effetto di farmaci, sostanze alcoliche o stupefacenti.** La minima disattenzione può comportare il rischio di gravi lesioni personali.
- Utilizzare dispositivi di protezione individuale adeguati. Utilizzare sempre una protezione per gli occhi.** In determinate condizioni, dispositivi di protezione quali mascherina antipolvere, scarpe antiscivolo, elmetto o cuffi e protettive possono ridurre il rischio di lesioni personali.

- c) **Prevenire l'avviamento accidentale dell'utensile.** Accertarsi che l'interruttore sia in posizione **Off** prima di collegarlo alla rete elettrica e/o al gruppo batteria, oppure di afferrare o trasportare l'utensile. Non trasportare mai l'utensile tenendo un dito sull'interruttore oppure con l'interruttore in posizione On.
- d) **Rimuovere eventuali chiavi di regolazione prima di avviare l'utensile elettrico.** Un'eventuale chiave lasciata collegata ad una parte rotante dell'utensile elettrico può provocare gravi lesioni personali.
- e) **Non sporgersi. Mantenere sempre un buon equilibrio durante l'uso dell'utensile elettrico.** In tal modo, sarà più facile controllarlo in caso di imprevisto.
- f) **Indossare indumenti adeguati. Non indossare indumenti larghi o gioielli.** Mantenere sempre lontani capelli, indumenti e guanti dalle parti mobili. Indumenti larghi, gioielli o capelli lunghi potrebbero rimanere impigliati nelle parti mobili.
- g) **In caso di utilizzo di dispositivi per la raccolta e l'abbattimento della polvere, accertarsi che siano collegati e utilizzati correttamente.** L'uso di dispositivi per l'abbattimento della polvere può ridurre il rischio di malattie per inalazione.
- h) **Non lasciare che la familiarità acquisita con l'uso frequente degli strumenti ti consenta di trascurare i principi di sicurezza degli strumenti.** Un'azione trascurata può causare gravi lesioni in una frazione di secondo.
- 4) USO E CURA DELL'UTENSILE ELETTRICO**
- a) **Non forzare l'utensile elettrico. Utilizzare un utensile corretto per la propria applicazione.** Utilizzando un utensile elettrico della potenza corretta, il lavoro potrà essere svolto in modo più facile e veloce.
- b) **Non utilizzare l'utensile elettrico in caso di malfunzionamento dell'interruttore.** Un utensile elettrico che non può essere controllato con l'interruttore è pericoloso e deve essere riparato.
- c) **Scollegare la spina dalla presa elettrica e/o rimuovere il gruppo batteria dall'utensile elettrico prima di eventuali regolazioni, sostituzioni di accessori oppure prima di riporre l'utensile elettrico.** Queste precauzioni riducono il rischio di avviamento accidentale dell'utensile elettrico.
- d) **Tenere gli utensili elettrici fuori dalla portata dei bambini e non consentirne l'uso a persone inesperte.** Nelle mani di utenti inesperti, gli utensili elettrici sono molto pericolosi.
- e) **Manutenzione di utensili elettrici e accessori. Verificare il disallineamento o il grippaggio delle parti in movimento, la rottura delle parti e qualsiasi altra condizione che possa influire nel funzionamento dell'utensile elettrico.** Se danneggiato, far riparare l'utensile elettrico prima dell'uso. Molti incidenti sono causati da utensili elettrici mal mantenuti.
- f) **Mantenere gli utensili di taglio affilati e puliti.** Utensili di taglio in buone condizioni e affilati si piegano meno facilmente e sono più facili da controllare.
- g) **Utilizzare l'utensile elettrico, gli accessori, gli inserti ecc. nel rispetto delle presenti istruzioni e tenendo conto sia delle condizioni di lavoro che del lavoro da svolgere.** L'utilizzo dell'utensile elettrico per operazioni diverse da quelle previste può comportare situazioni di pericolo.
- h) **Mantenere le impugnature e le superfici di presa asciutte, pulite e prive di olio e grasso.** Le impugnature scivolose e le superfici di presa sporche possono non consentire la manipolazione e il controllo sicuri dell'utensile in situazioni impreviste.
- 5) TRATTAMENTO ED UTILIZZO APPROPRIATO DI UTENSILI DOTATI DI BATTERIE RICARICABILI**
- a) **Per ricaricare la batteria utilizzare solo il dispositivo di carica consigliato dal produttore.** Per un dispositivo di carica previsto per un determinato tipo di batteria sussiste pericolo di incendio se viene utilizzato con un tipo diverso di batteria ricaricabile.
- b) **Utilizzare gli elettroutensili solo con le batterie esplicitamente previste.** L'uso di batterie ricaricabili di tipo diverso potrà dare insofferenza a lesioni e comportare il rischio d'incendi.
- c) **Durante i periodi di inutilizzo, conservare la batteria lontano da oggetti metallici quali fermagli, monete, chiavi, chiodi, viti ed altri piccoli oggetti metallici che potrebbero creare una connessione tra i terminali.** Un eventuale corto circuito tra i contatti dell'accumulatore potrà dare origine a bruciature o ad incendi.
- d) **In caso di condizioni d'uso non conformi, si può verificare la fuoriuscita di liquido dalla batteria. Evitare il contatto. In caso di contatto accidentale, risciacquare con acqua.** Qualora il liquido venisse in contatto con gli occhi, richiedere inoltre assistenza medica. Il liquido fuoriuscito dalla batteria ricaricabile potrà causare irritazioni cutanee o ustioni.
- e) **Non utilizzare una batteria, né un utensile danneggiati o modificati.** Batterie danneggiate o modificate possono comportare problemi non prevedibili, causando incendi, esplosioni e possibili lesioni.
- f) **Non esporre una batteria o un elettroutensile al fuoco o a temperature eccessive.** L'esposizione al fuoco o a temperature superiori a 130 °C può causare esplosioni.
- g) **Seguire tutte le istruzioni di carica e non ricaricare la batteria o l'elettroutensile fuori dal campo di temperatura indicato nelle istruzioni stesse.** Una carica non corretta, o fuori dal campo di temperatura indicato, può comportare danni alla batteria ed aumentare il pericolo di incendio.
- 6) ASSISTENZA**
- a) **L'utensile elettrico deve essere riparato da un tecnico qualificato utilizzando esclusivamente ricambi originali.** In questo modo, è possibile mantenere il livello di sicurezza originale dell'utensile elettrico.
- b) **Non eseguire mai la manutenzione di batterie danneggiate.** La manutenzione di batterie ricaricabili andrà effettuata esclusivamente dal produttore o da fornitori di servizi appositamente autorizzati.

AVVERTENZE PER LA SICUREZZA DEL POTATORE



AVVERTIMENTO!

1. Non tagliare rami oltre il diametro specificato, non tagliare oggetti duri come metalli, pietra o altri materiali non vegetali. Se le lame sono usurate o danneggiate, sostituire le lame.
2. Per mantenere puliti il potatore, la batteria e il caricabatterie, utilizzare un panno o una spazzola morbida (non utilizzare detergenti abrasivi o a base di solventi).
3. Non utilizzare il potatore sotto la pioggia, l'acqua all'interno dell'utensile potrebbe danneggiarlo.
4. Non utilizzare il potatore se non funziona o si spegne correttamente.
5. Per ridurre il rischio di danni, spegnere l'alimentazione prima di qualsiasi regolazione del potatore o sostituzione degli accessori.
6. Assicurarsi che le lame siano chiuse quando non vengono utilizzate, lo stoccaggio del potatore deve essere tenuto fuori dalla portata dei BAMBINI.
7. L'uso del potatore deve essere conforme alle istruzioni riportate nel presente manuale, alle modalità d'uso e all'ambiente di lavoro. L'utilizzo al di fuori degli scopi previsti può danneggiare l'utensile o ridurne la durata.

EMISSIONE/VIBRAZIONE RUMORE

- Livello di pressione sonora ponderato A $LpA=73,2$ dB(A), tolleranza $K=3$ dB(A). Livello di potenza sonora ponderato A $LwA=84,2$ dB(A), tolleranza $K=3$ dB(A). Raccomandazione per l'operatore di indossare protezioni acustiche.
- Valore totale della vibrazione $=1,782$ m/s², tolleranza $K=1,5$ m/s². Il valore totale delle vibrazioni dichiarato è stato misurato secondo un metodo di prova standard e può essere utilizzato per confrontare uno strumento con un altro. Il valore totale di vibrazione dichiarato può essere utilizzato anche in una valutazione preliminare dell'esposizione.



AVVERTIMENTO!

L'emissione di vibrazioni durante l'uso effettivo dell'utensile elettrico può differire dal valore totale dichiarato a seconda delle modalità di utilizzo dell'utensile.

E' necessario individuare misure di sicurezza a tutela dell'operatore che si basino su una stima dell'esposizione nelle effettive condizioni d'uso (tenendo conto di tutte le fasi del ciclo operativo come i momenti in cui l'utensile è spento e quando è inattivo oltre al tempo di attivazione).

TUTORIAL

Scansiona il codice QR sulla parte anteriore del manuale o vai su www.rapid.com per beneficiare di un'estensione della garanzia di 2 anni e accedere ai nostri video tutorial:

- Come sostituire le lame;
- Come maneggiare lo strumento;
- Come sostituire le parti ad usura;

FUNZIONAMENTO E UTILIZZO

ACCENDI IL POTATORE

Assicurarsi che lo strumento sia in buone condizioni di lavoro.

Inserire una batteria carica nel connettore di alimentazione del potatore, vedi figura E1

Premere il pulsante di accensione, il display a LED dell'indicatore della batteria si accende in verde e si sentirà un segnale acustico lungo e uno breve.

Fare doppio clic sul grilletto e le lame si apriranno automaticamente

POTATURA normale

Premere il grilletto per chiudere progressivamente le lame e rilasciare il grilletto per aprire le lame. La capacità di taglio è sempre di 32 mm all'avvio.

Controllo funzione POTATURA

Per verificare il corretto funzionamento, premere il grilletto per chiudere e rilasciare il grilletto per aprire le lame senza tagliare nulla. Ripetere l'operazione per alcune volte.

POTATURA piccoli rami

Passaggio alla capacità di taglio di 15 mm: tenere premuto il grilletto finché non si sente il primo segnale acustico, poi rilasciare immediatamente il grilletto. L'apertura di taglio è ora impostata su 15mm.

Ritorno alla capacità di taglio di 32 mm: tieni premuto il grilletto finché non senti il primo segnale acustico, rilascia immediatamente il grilletto. La capacità è ora di nuovo di 32 mm.

SPEGNERE IL POTATORE

Premere il grilletto e tenerlo premuto fino a 2 segnali acustici lunghi e 1 breve, quindi rilasciare il grilletto e le lame rimarranno chiuse.

Premere una volta il pulsante di accensione per spegnere il potatore e rimuovere la batteria

Pulisci e riponi il potatore nella cassetta degli attrezzi.

INDICAZIONI BIP DI GUASTO

Tempi di frequenza del suono del cicalino	Problema	Metodo di soluzione
1	Guasto della capacità della batteria	Controllare se la capacità della batteria è bassa
2	Guasto utensile interno	Lo strumento necessita di un'assistenza qualificata
3	rottura della lama	Lubrificare la lama, vedere la figura A6
4	Guasto utensile interno	Lo strumento necessita di un'assistenza qualificata
5	Guasto utensile interno	Lo strumento necessita di un'assistenza qualificata

NOTE DI MALFUNZIONAMENTO

1. Se il potatore non è in grado di tagliare un oggetto, rilasciare immediatamente il grilletto e le lame si riapriranno automaticamente.
2. Nel caso di malfunzionamento elettrico o meccanico, spegnere immediatamente.

USO E CURA DEL PACCO BATTERIA



ATTENZIONE!!

1. Utilizzare solo il caricabatteria fornito insieme allo strumento, l'uso di altri caricatori può provocare

- incendi.
- Utilizzare, caricare o conservare la batteria solo entro l'intervallo di temperatura specificato.
 - Al di sotto di +4C°, la capacità della batteria potrebbe ridursi e ridurre il numero di cicli.
 - Non cortocircuitare il pacco batteria e assicurarsi di tenere gli elementi conduttivi lontano dal pacco batteria quando non è in uso.
 - Non smontare la batteria.
 - Non utilizzare il pacco batteria vicino a fonti di calore.
 - Non mettere la batteria nel fuoco o nell'acqua.
 - Non danneggiare la batteria.
 - Non utilizzare un pacco batteria danneggiato, deformato o corroso.
 - Non eseguire saldature sul pacco batteria.
 - Non utilizzare il pacco batteria su apparecchiature diverse dallo strumento designato.
 - Non mettere la batteria nel forno a microonde.
 - Non utilizzare un pacco batteria che perde.
 - Tenere la batteria fuori dalla portata dei BAMBINI.
 - Se si entra in contatto con una batteria che perde, lavare immediatamente con acqua pulita.

CARICA DEL PACCO BATTERIA

Collegare la batteria al caricabatteria e collegare la spina del caricabatteria alla presa di corrente. L'indicatore LED sul caricabatteria diventa ROSSO durante la carica e diventa VERDE quando la batteria è completamente carica, vedere immagine E2.



ATTENZIONE!!

CARICA DEL PACCO BATTERIA

- Durante la ricarica, è normale che il caricabatteria e la batteria siano caldi.
- Non caricare un pacco batteria danneggiato e non smontare il caricabatteria o il pacco batteria.
- Caricare la batteria solo entro l'intervallo di temperatura specificato.
- Non posizionare il pacco batteria vicino a fonti di calore ad alta temperatura, il pacco batteria potrebbe esplodere in un incendio o una lunga esposizione a una fonte di calore ad alta temperatura.
- Non caricare la batteria in un ambiente all'aperto o umido.

CONSERVAZIONE DEL PACCO BATTERIA

- Per garantire una buona conservazione del pacco batteria, mantenersi entro l'intervallo di temperatura specificato.
- Se l'apparecchiatura non viene utilizzata per molto tempo, rimuovere e caricare la batteria prima di riparla.
- Si consiglia di riporre la batteria e il caricabatteria nella cassetta degli attrezzi durante lo stoccaggio.
- La batteria deve essere conservata in un ambiente asciutto e lontano da sostanze infiammabili.

USO E CURA DEL CARICABATTERIE



ATTENZIONE !!

Utilizzare il caricatore originale per garantire la

sicurezza dell'apparecchiatura.

Utilizzare solo un caricabatteria in buone condizioni e non tentare mai di utilizzare un caricabatteria difettoso.

Assicurarsi che la tensione di alimentazione corrisponda alla tensione nominale della targa del caricatore.

Scollegare il caricabatteria dall'alimentazione quando non è in uso.

Non utilizzare il caricabatteria in un ambiente esterno o umido. L'ingresso di sporco o acqua aumenterà il rischio di scosse elettriche.

Il caricabatteria deve essere utilizzato solo per caricare la batteria originale, altrimenti potrebbe causare lesioni personali e incendi.

Evitare qualsiasi danno al caricabatteria, un caricabatteria danneggiato può aumentare il rischio di scosse elettriche.

Non utilizzare i caricatori su superfici infiammabili (ad es. carta, tessuti)

Se il cavo di alimentazione del caricabatteria è danneggiato, deve essere sostituito da personale qualificato.

MANUTENZIONE



AVVERTIMENTO!!

Scollegare la batteria prima di qualsiasi intervento di manutenzione

LUBRIFICAZIONE DELLA LAMA

Utilizzare un buon olio multigrado, ad esempio 3-IN-ONE o 15W-40. Aggiungere 2 gocce di olio nel foro di lubrificazione una volta alla settimana lavorativa, vedere figura A6

PULIZIA DELLA LAMA

Rimuovere lo sporco dalla lama mobile e fissa con un panno dopo ogni utilizzo.

SOSTITUZIONE DELLA LAMA

Quando la lama mobile non copre più la lama fissa per tutta la sua lunghezza, o quando il potatore non riesce più a garantire un taglio netto dopo la molatura, si consiglia la sostituzione della lama. Le istruzioni complete sono con il kit di sostituzione, parte n. 5001600

LISTA DEI PEZZI DI RICAMBIO

KIT A: SOSTITUZIONE LAMA ARTE N 5001600

POSIZIONE	DESCRIZIONE	QUANTITÀ
99.	Kit di attrezzi	1
5.	Biella dell'asse	2
31.	Dado dentato	1
25.	Controlama	1
26.	Lama tagliente	1

INFORMAZIONI AGGIUNTIVE DEL SERVIZIO

Guarda www.rapid.com

GARANZIE

I. PERIODO DI GARANZIA

Questo prodotto RAPID è garantito per tre (3) anni dalla garanzia del produttore (o dalla garanzia commerciale), dalla data di acquisto dell'utente finale (parti soggette a usura, accessori, batterie e

caricabatterie esclusi). Le batterie e i caricatori sono garantiti per due (2) anni. Per estendere la garanzia dello strumento a cinque (5 anni), registrati online su www.rapid.com o scansiona il codice QR. Tieni sotto mano il tuo strumento e la ricevuta di acquisto

II. CONDIZIONI DI GARANZIA

Ai sensi della garanzia del produttore, non possono essere rivendicati come difetti quelli eventualmente derivanti da utilizzo anomalo o da condizioni di utilizzo diverse da quelle previste, in particolare per quanto riguarda i punti indicati in questo manuale utente. La garanzia non si applica inoltre in caso di danneggiamenti conseguenti ad urti, cadute, negligenza, mancata supervisione e/o manutenzione. Qualsiasi alterazione, trasformazione o modifica effettuata dall'utente finale sui prodotti rende nulla la garanzia. Le parti soggette ad usura, gli accessori e/o i materiali di consumo non sono mai coperti da garanzia.

Sono considerati accessori, parti soggette a usura o materiali di consumo:

la custodia e l'imballo per il trasporto e il KIT A dei ricambi inclusi in questo manuale d'uso.

III. RECLAMO IN GARANZIA

Il periodo di garanzia decorre dalla data di acquisto dell'utente finale.

In caso di reclamo in garanzia, il prodotto deve essere restituito nella sua custodia originale (batterie e caricabatteria inclusi) insieme ad una copia della ricevuta di acquisto nella quale si veda la data.

SMALTIMENTO DELLA BATTERIA

Le batterie scariche dovranno essere rimosse dal dispositivo e smaltite correttamente.

Le batterie non possono essere smaltite con i normali rifiuti domestici in quanto possono contenere metalli pesanti tossici e sono soggette alle normative sui rifiuti pericolosi.

Per questo motivo bisogna smaltire le batterie usate presso i punti di raccolta preposti



2012/19/EU

IT Rifiuti di apparecchiature elettriche ed elettroniche (RAEE)

I dispositivi elettrici ed elettronici contengono materiali e sostanze che possono avere effetti dannosi sulla salute umana e sull'ambiente. Questo simbolo indica che il dispositivo non deve essere trattato come rifiuto indifferenziato municipale, ma deve essere smaltito separatamente. Smaltire il dispositivo presso un punto di raccolta per il riciclaggio di dispositivi elettrici ed elettronici nell'UE, nel Regno Unito e in altri Paesi Europei che gestiscono sistemi di raccolta differenziata per i rifiuti di tali dispositivi. Smaltendo il dispositivo in maniera adeguata si contribuisce ad evitare possibili pericoli per l'ambiente e per la salute che potrebbero altrimenti essere causati da un trattamento improprio dei rifiuti. Il riciclaggio dei materiali contribuisce alla salvaguardia delle risorse naturali.

BHX30 TIJERA DE PODAR A BATERÍA

Traduzione delle istruzioni originali

ES

DESCRIPCIÓN DE LAS PIEZAS

- A. Tijera de podar
- A1. Cuchilla móvil
- A2. Cuchilla fija
- A3. Cierre de seguridad
- A4. Gatillo
- A5. Botón de encendido
- A6. Orificio de lubricación
- B. Batería de litio
- B1. Botón de liberación de la batería
- B2. Conector de entrada de la batería
- C. Cargador de batería
- C1. Enchufe de conexión a la red
- C2. Indicador LED del cargador
- C3. Tomas de conexión
- D. Kit de herramientas
- E1. Insertar la batería en la tijera de podar
- E2. Carga de la batería
- F. Símbolos
- F1. Lea atentamente todas las advertencias e instrucciones de seguridad.
- F2. La batería sólo puede cargarse en interiores
- F3. Doble aislamiento, no se requiere conexión a tierra.

- F4. Cargador de seguridad a prueba de fallos.
- F5. La carga de la batería se interrumpe automáticamente cuando se produce un sobrecalentamiento.
- F6. No utilice ni exponga la podadora en condiciones de lluvia.
- F7. Nunca coloque las manos cerca de la zona de corte de la tijera durante su uso.
- F8. Nunca ponga en contacto objetos cargados con las tijeras eléctricas.
- F9. Los equipos eléctricos no pueden desecharse con la basura doméstica.
- F10. Símbolo de advertencia, con información sobre daños personales

INTRODUCCIÓN

Esta herramienta está diseñada para cortar o recortar ramas en huertos frutales, viñedos, etc. con un diámetro máximo de 32 mm.

La podadora sólo debe utilizarse para los fines previstos.

En caso de utilizarse para otros fines no aprobados, se puede dañar la herramienta y causar daños al usuario.

Esta herramienta sólo debe ser utilizada por adultos o por menores bajo la supervisión de adultos.

El operario o el usuario asumirán toda la responsa-

bilidad por los daños a terceros o a la propiedad causados por cualquier accidente que se produzca durante el uso.

El fabricante no se hace responsable de los daños causados por un uso no previsto o inadecuado.

ESPECIFICACIONES TÉCNICAS

Tijera de podar a batería, modelo	BHX30
Capacidad de corte de apertura total	32 mm
Capacidad de corte de apertura media	15 mm
Dimensiones de la herramienta H x W x L	100 x 50 x 285 (mm)
Peso	0,9 kg (incluida la batería)
Modelo de batería, tipo, voltaje	Modelo desmontable KH-B1A16BX, Li-Ion, 14,4V
Capacidad de la batería, potencia, potencia máxima	2500 mAh, 100W, 500W
Condiciones de carga de la batería	+4°C a +40°C
Condiciones de almacenamiento de la batería	-20°C a +50°C
Cargador de batería	"100-240V A.C. 50-60Hz, entrada de 0,5A
Tiempo de carga	16.8V D.C. 1.42A, terminales para dos baterías, carga en secuencia"
Cortes por carga, máximo	120 minutos/cada batería
Velocidad de corte, máxima continua	≈ 3000 cortes
Condiciones de funcionamiento	30 cortes/ min
	+4°C a +40°C

ADVERTENCIAS DE SEGURIDAD PARA HERRAMIENTAS ELÉCTRICAS



¡¡¡ADVERTENCIA!!! Leer todas las advertencias de seguridad, instrucciones, ilustraciones y especificaciones suministradas con esta herramienta eléctrica.

No hacerlo así podría acarrear consecuencias como descargas eléctricas, incendios y lesiones graves.

Guarde este manual para futuras consultas.

El término "herramienta eléctrica" en las advertencias se refiere a su herramienta, que puede funcionar conectada a la red eléctrica (con cable) o con batería (sin cable).

1) SEGURIDAD EN EL ÁREA DE TRABAJO

- Mantenga el área de trabajo limpia y bien iluminada. Los espacios desordenados o mal iluminados son potencialmente peligrosos.
- No utilice herramientas eléctricas en entornos con peligro de explosión, ni en presencia de líquidos, gases o partículas inflamables. Las herramientas eléctricas producen chispas que

pueden llegar a inflamar los materiales en polvo o vapores.

- Mientras usa una herramienta eléctrica, mantenga a espectadores, niños y otras personas alejados de su área de trabajo. Las distracciones podrían hacerle perder el control de la herramienta.

2) SEGURIDAD ELÉCTRICA

- El enchufe de la herramienta debe corresponder a la toma de corriente utilizada. Jamás modifi que el enchufe en forma alguna. Nunca use adaptadores de enchufe en herramientas con toma de tierra. Los enchufes no alterados y sus tomas de corriente respectivas reducen el riesgo de descargas eléctricas.
 - Evite tocar con el cuerpo las superficies conectadas a tierra, como tuberías, radiadores, cocinas y frigoríficos. Hay mayor riesgo de descargas eléctricas si su cuerpo está conectado a tierra.
 - No exponga las herramientas eléctricas a la lluvia ni a la humedad. Si penetra agua en la herramienta aumentará el riesgo de recibir descargas eléctricas.
 - No maltrate el cable. Nunca use el cable de alimentación para desenchufar, transportar o tirar de una herramienta eléctrica. Mantenga el cable lejos de fuentes de calor, aceite, bordes cortantes y piezas en movimiento. Los cables dañados o enredados aumentan el riesgo de descargas eléctricas.
 - Cuando trabaje con herramientas eléctricas a la intemperie, únicamente utilice cables alargadores homologados para uso en exteriores. La utilización de cables de prolongación para uso a la intemperie reduce el riesgo de descargas eléctricas.
 - Si es inevitable usar una herramienta eléctrica en un lugar húmedo, utilice un suministro eléctrico protegido por un dispositivo de corriente residual (RCD). El uso de un RCD reduce el riesgo de una descarga eléctrica.
- ### 3) SEGURIDAD PERSONAL
- Mientras usa herramientas eléctricas, ponga atención en lo que hace y use el sentido común. No utilice ninguna herramienta eléctrica si siente cansancio o está bajo los efectos del alcohol, drogas o medicamentos. Un instante de distracción mientras se usa una herramienta eléctrica puede provocar lesiones personales graves.
 - Use equipo de protección personal. Lleve siempre gafas de protección. El riesgo de lesiones se reduce considerablemente si se utiliza equipo de protección adecuado como mascarillas antipolvo, zapatos de seguridad con suela antideslizante, casco y protectores auditivos.
 - Evite una puesta en marcha fortuita. Cerciorarse de que el interruptor está en posición de apagado antes de conectar a la red eléctrica o a las baterías, agarrar o transportar la herramienta. Si transporta una herramienta eléctrica con el dedo en el interruptor de encendido o de activación podría producirse un accidente.

- d) **Retire las llaves de ajuste antes de conectar la herramienta eléctrica.** Una llave de ajuste unida a una pieza giratoria de la herramienta eléctrica podría producir lesiones graves.
- e) **No se estire demasiado. Trabaje sobre una base firme y mantenga el equilibrio en todo momento.** Ello le permitirá controlar mejor la herramienta eléctrica en situaciones inesperadas.
- f) **Use vestimenta adecuada. No utilice ropa suelta ni joyas.** Mantenga el pelo, la ropa y los guantes alejados de las piezas móviles. La ropa suelta, las joyas y el pelo largo se podrían enganchar en las piezas en movimiento.
- g) **Siempre que sea posible utilizar equipos de aspiración y extracción de polvo, asegúrese de instalarlos y usarlos correctamente.** El empleo de esos equipos puede reducir los riesgos derivados del polvo.
- h) **No permita que la familiaridad adquirida por el uso frecuente de las herramientas le haga relajarse e ignorar los principios de seguridad de las herramientas.** Una acción descuidada puede causar lesiones graves en una fracción de segundo.

4) USO Y CUIDADO DE HERRAMIENTAS ELÉCTRICAS

- a) **No sobrecargue las herramientas. Use la herramienta adecuada para cada aplicación.** Con la herramienta correcta podrá trabajar mejor y con mayor seguridad conforme a las especificaciones de diseño.
- b) **No utilice herramientas eléctricas si su interruptor está estropeado.** Cualquier herramienta eléctrica que no se pueda encender/ apagar con su interruptor será peligrosa y deberá repararse.
- c) **Desconecte el enchufe de alimentación eléctrica o la batería de la herramienta eléctrica antes de realizar ajustes, cambiar los accesorios o guardarla.** Estas medidas preventivas reducen el riesgo de activar accidentalmente la herramienta.
- d) **Las herramientas que no se utilizan deben guardarse fuera del alcance de los niños y de las personas no familiarizadas con su uso y con estas instrucciones.** Las herramientas pueden ser peligrosas en manos no cualificadas.
- e) **Mantenimiento de las herramientas eléctricas y los accesorios. Compruebe si las piezas están desalineadas o atascadas, hay piezas rotas o cualquier otra condición que pueda afectar al funcionamiento de la herramienta eléctrica. Si está dañada, haga reparar la herramienta antes de usarla.** Muchos accidentes son causados por herramientas eléctricas en mal estado.
- f) **Mantenga limpias y afiladas las herramientas de corte.** Los útiles mantenidos correctamente y con bordes afilados se pueden guiar y controlar mejor.
- g) **Utilice las herramientas eléctricas, los accesorios, los útiles, etc. de acuerdo con estas instrucciones y tenga en cuenta las condiciones de trabajo y la tarea a realizar.** Puede resultar peligroso el uso de herramientas eléctricas para trabajos diferentes a los previstos.

- h) **Mantener los mangos y las áreas de sujeción secos, limpios, libres de aceite y grasa.** Los mangos y las áreas de sujeción resbaladizos no permiten el manejo y el control seguro de la herramienta en situaciones inesperadas.

5) USO Y CUIDADO DE LAS HERRAMIENTAS A BATERÍA

- a) **Recargue sólo con el cargador especificado por el fabricante.** Un cargador que es adecuado para un tipo de batería puede crear un riesgo de incendio cuando se utiliza con otro tipo de batería.
 - b) **Utilice las herramientas eléctricas sólo con las baterías específicamente designadas.** El uso de otro tipo de baterías puede provocar un riesgo de lesiones e incendios.
 - c) **Cuando la batería no esté en uso, manténgala alejada de otros objetos metálicos, como clips, monedas, llaves, clavos, tornillos u otros objetos metálicos pequeños, que puedan hacer una conexión de un terminal a otro.** Un cortocircuito entre los terminales de la batería puede causar quemaduras o un incendio.
 - d) **En condiciones adversas, puede salir líquido de la batería. Evite el contacto con él. En caso de contacto accidental, enjuague el área afectada con abundante agua.** En caso de un contacto con los ojos, busque además ayuda médica. El líquido de la batería puede irritar la piel o producir quemaduras.
 - e) **No utilice una batería o herramienta que esté dañada o modificada.** Las baterías dañadas o modificadas pueden presentar un comportamiento imprevisible que provoque un incendio, una explosión o un riesgo de lesiones.
 - f) **No exponga la batería o la herramienta al fuego o a una temperatura excesiva.** La exposición al fuego o a una temperatura superior a 130°C puede provocar una explosión.
 - g) **Siga todas las instrucciones de carga y no cargue la batería o la herramienta fuera del rango de temperatura especificado en las instrucciones.** La carga inadecuada o a temperaturas fuera del rango especificado puede dañar la batería y aumentar el riesgo de incendio.
- #### 6) MANTENIMIENTO Y REPARACIÓN
- a) **Haga reparar su herramienta eléctrica únicamente por profesionales cualificados y con piezas de repuesto originales.** Solo así se mantendrá la seguridad de la herramienta eléctrica.
 - b) **No repare nunca las baterías dañadas.** El mantenimiento de las baterías debe ser realizado únicamente por el fabricante o por proveedores de servicios autorizados.

ADVERTENCIAS DE SEGURIDAD DE LA PODADORA



ADVERTENCIA

1. No cortar ramas que superen el diámetro especificado, no cortar elementos más duros como metales, piedras o cualquier otro material no vegetal. Si las cuchillas están desgastadas o dañadas, sustituir por otras cuchillas.

- Para limpiar la podadora, la batería y el cargador, utilizar un paño o un cepillo suave (no utilizar ningún producto de limpieza abrasivo o con base de disolvente).
- No utilizar la podadora con lluvia, el agua dentro de la herramienta puede dañarla.
- No utilizar la podadora si no puede funcionar o apagarse correctamente.
- Para reducir el riesgo de daños, desconectar la alimentación antes de realizar cualquier ajuste en la podadora o de cambiar los accesorios.
- Asegurarse de que las cuchillas están cerradas cuando no se utilizan, guardar la podadora fuera del alcance de los NIÑOS.
- El manejo de la podadora debe respetar las instrucciones indicadas en este manual, los métodos de uso y el entorno de trabajo. Su empleo fuera de estas indicaciones puede dañar la herramienta o reducir su vida útil

EMISIÓN DE RUIDO/VIBRACIÓN

- Nivel de presión acústica ponderado A $L_{pA} = 73,2$ dB(A), umbral $K = 3$ dB(A). Nivel de presión acústica ponderado A $L_{WA} = 84,2$ dB(A), umbral $K = 3$ dB(A). Recomendación de que el operario utilice protección auditiva.
- Valor total de las vibraciones $= 1,782$ m/s², umbral $K = 1,5$ m/s². El valor total de vibración declarado se ha medido de acuerdo con un método de ensayo estándar y puede utilizarse para comparar una herramienta con otra. El valor total de vibraciones declarado también puede utilizarse en una evaluación preliminar de la exposición.



¡ADVERTENCIA!

La emisión de vibraciones durante el uso real de la herramienta eléctrica puede diferir del valor total declarado en función de las formas de uso de la herramienta.

Es necesario definir las medidas de seguridad para proteger al operario basándose en una estimación de la exposición en las condiciones reales de uso (teniendo en cuenta todas las partes del ciclo de funcionamiento, como los momentos en que la herramienta está apagada y cuando está en reposo, además del tiempo de activación).

TUTORIALS

Escanee el código QR en la parte delantera del manual o vaya a www.rapid.com para beneficiarse de una extensión de la garantía de 2 años y acceder a nuestros vídeos tutoriales:

- Cómo cambiar las cuchillas;
- Cómo manejar la herramienta;
- Cómo sustituir las piezas de desgaste.

FUNCIONAMIENTO Y USO

ENCENDER LA PODADORA

Asegurarse de que la herramienta está en buenas condiciones de funcionamiento.

Insertar una batería cargada en el conector de alimentación de la podadora, véase la imagen E1

Pulsar el botón de encendido, el indicador LED de la batería se ilumina en verde y se escuchará un pitido largo y otro corto.

Hacer doble clic en el gatillo y las cuchillas se abrirán automáticamente

CORTE normal

Presionar el gatillo para cerrar progresivamente las cuchillas y soltarlo para abrirlas. La capacidad de corte es siempre de 32 mm en funcionamiento.

Comprobación del funcionamiento

Para comprobar si el funcionamiento es correcto, pulsar el gatillo para cerrar y soltar el gatillo para abrir las cuchillas sin cortar nada. Repetir esta operación varias veces.

Podar de ramas pequeñas

Cambiar a capacidad de corte de 15 mm: Mantener pulsado el gatillo hasta que suene el primer pitido, soltar inmediatamente el gatillo. La capacidad es ahora de 15mm.

Volver a cambiar a capacidad de corte de 32 mm: Mantener pulsado el gatillo hasta que suene el primer pitido y soltar inmediatamente el gatillo. La capacidad es ahora de 32mm de nuevo.

APAGAR LA PODADORA

Presionar el gatillo y mantenerlo presionado hasta que suenen 2 pitidos largos y 1 corto, luego soltar el gatillo y las cuchillas permanecerán cerradas.

Pulsar el botón de encendido una vez para apagar la podadora y retirar la batería

Limpiar y guardar la podadora en la caja de herramientas.

FALLOS INDICADOS POR PITIDOS

Frecuencia del sonido del pitido	Fallo	Forma de solucionarlo
1	Fallo de capacidad de la batería	Compruebe si la capacidad de la batería es baja
2	Fallo interno de la herramienta	La herramienta necesita un servicio técnico
3	Fallo de la cuchilla	Lubricar la cuchilla, ver imagen A6
4	Fallo interno de la herramienta	La herramienta necesita un servicio técnico
5	Fallo interno de la herramienta	La herramienta necesita un servicio técnico

EN CASO DE MAL FUNCIONAMIENTO

- Si la tijera no es capaz de cortar un objeto, soltar el gatillo inmediatamente y las cuchillas volverán automáticamente.
- Si se produce una avería eléctrica o mecánica, desconectar inmediatamente el aparato.

USO Y CUIDADO DE LA BATERÍA



¡¡¡PRECAUCIÓN!!!

- Utilizar únicamente el cargador de baterías suministrado junto con la herramienta, el uso de otros cargadores puede provocar incendios.
- Usar, cargar o almacenar el pack de baterías únicamente dentro del rango de temperatura especificado.
- Por debajo de +4C°, la capacidad de la batería puede verse afectada y reducir el número de ciclos.
- No cortocircuitar el pack de baterías y asegurarse de mantener los elementos conductores alejados

- del mismo cuando no se utilice.
- No desmontar el pack de baterías.
 - No usar el pack de baterías cerca de ninguna fuente de calor.
 - No exponer el pack de baterías al fuego o al agua.
 - No provocar ningún daño al pack de baterías.
 - No utilizar un pack de baterías que esté dañado, deformado u oxidado.
 - No realizar soldaduras en el pack de baterías.
 - No utilizar el pack de baterías en aparatos que no sean la herramienta designada.
 - No colocar el pack de baterías en el horno microondas.
 - No utilizar un pack de baterías que tenga fugas.
 - Mantener el pack de baterías fuera del alcance de los NIÑOS.
 - En caso de entrar en contacto con un pack de baterías con fugas, lavarse inmediatamente con agua limpia.

CARGA DE LA BATERÍA

Conectar la batería al cargador y enchufarlo a la toma de corriente. El indicador LED del cargador se pondrá de color ROJO durante la carga y se pondrá de color VERDE cuando la batería esté completamente cargada, véase la imagen E2.



!!!PRECAUCIÓN!!!

CARGA DE LA BATERÍA

- Durante la carga, es normal que el cargador y la batería estén calientes.
- No cargar un pack de baterías dañado y no desmontar el cargador o el pack de baterías.
- Cargar el pack de baterías sólo dentro del rango de temperatura especificado.
- No colocar el pack de baterías cerca de una fuente de calor de temperatura elevada, el pack de baterías puede explotar en caso de incendio o de una larga exposición a una fuente de calor de temperatura elevada.
- No cargar el pack de baterías en un entorno exterior o húmedo.

ALMACENAMIENTO DEL PACK DE BATERÍAS

- Para asegurar un buen almacenamiento del pack de baterías, mantenerlo dentro del rango de temperatura especificado.
- Si el equipo no se utiliza durante mucho tiempo, extraer y cargar el pack de baterías antes de guardarlo.
- Se recomienda guardar la batería y el cargador en la caja de la herramienta.
- La batería debe guardarse en un entorno seco y alejado de cualquier sustancia inflamable.

USO Y CUIDADO DEL CARGADOR



!!!PRECAUCIÓN !!!

Utilizar el cargador original para garantizar la seguridad del equipo.

Utilizar únicamente un cargador en buen estado y no utilizar nunca un cargador defectuoso.

Asegurarse de que la tensión de alimentación coincide con la tensión nominal de la placa de caracte-

terísticas del cargador.

Desconectar el cargador de la red eléctrica cuando no se utilice.

No usar el cargador en un entorno exterior o húmedo. La entrada de suciedad o agua aumenta el riesgo de descarga eléctrica.

El cargador sólo se utilizará para cargar la batería original, de lo contrario podría provocar daños personales y causar un incendio.

Evitar cualquier daño en el cargador, un cargador dañado puede aumentar el riesgo de descarga eléctrica.

No utilizar los cargadores sobre superficies inflamables (por ejemplo, papel, textiles)

Si el cable de alimentación del cargador está dañado, debe ser sustituido por personal cualificado

MANTENIMIENTO



!!!ADVERTENCIA!!!

Desconectar la batería antes de efectuar cualquier tipo de mantenimiento

ACEITE DEL RODAMIENTO DE LA CUCHILLA

Utilizar un buen aceite multigrado, por ejemplo 3-EN-UNO o 15W-40. Añadir 2 gotas de aceite en el orificio de lubricación una vez por semana de trabajo, ver la imagen A6

MANTENIMIENTO DE LA CUCHILLA

Eliminar la suciedad de la cuchilla móvil y la fija con un paño después de cada uso.

SUSTITUCIÓN DE LA CUCHILLA

Cuando la cuchilla móvil ya no se cruza con la cuchilla fija en toda su longitud, o cuando la tijera ya no tiene un corte limpio después del afilado, se recomienda la sustitución de la cuchilla. Las instrucciones completas se encuentran en el kit de sustitución, referencia 5001600

LISTA DE RECAMBIOS

KIT A: RECAMBIO DE CUCHILLAS

REFERENCIA 5001600

POSICIÓN	DESCRIPCIÓN	CANTIDAD
99.	Kit de herramientas	1
5.	Varilla del eje de conexión	2
31.	Tuerca dentada	1
25.	Contra cuchilla	1
26.	Cuchilla de corte	1

PARA MÁS INFORMACIÓN

Consultar www.rapid.com

GARANTÍA

I. PERÍODO DE GARANTÍA

Este producto RAPID está garantizado durante tres (3) años bajo la garantía del fabricante (o garantía comercial), a partir de la fecha de entrega al usuario final (piezas de desgaste, accesorios, baterías y cargadores excluidos). Las baterías y los cargadores tienen una garantía de dos (2) años. Para ampliar la garantía de la herramienta a cinco (5) años, regístrese en línea en www.rapid.com o escanee el código QR. Tenga a mano su herramienta y el recibo de compra

II. CONDICIONES DE LA GARANTÍA

No se puede reclamar bajo la garantía del fabricante ningún producto utilizado anormalmente o en condiciones diferentes a las previstas, especialmente en lo que respecta a los puntos indicados en este manual de usuario. La garantía tampoco se aplica en caso de golpes, caída, negligencia, falta de supervisión y/o mantenimiento. Cualquier alteración, transformación o modificación realizada en los productos por el usuario final hace que la garantía quede obsoleta. Las piezas de desgaste, los accesorios y/o los consumibles no están nunca cubiertos por la garantía.

Se consideran accesorios, piezas de desgaste o consumibles:

El maletín de transporte y el embalaje, así como el KIT A de piezas de recambio incluido en este manual de usuario.

III. RECLAMACIÓN EN GARANTÍA

El período de garantía comienza a partir de la fecha de entrega al usuario final.

En caso de reclamación en garantía, el producto debe ser devuelto en su caja original (baterías y cargador incluidos) junto con una copia del justificante de compra original fechado.

ELIMINACIÓN DE LA BATERÍA

Las pilas agotadas deben retirarse del dispositivo y desecharse en el lugar adecuado

Las baterías no pueden eliminarse con los residuos

domésticos habituales, ya que pueden contener metales pesados tóxicos y están sujetas a la normativa sobre residuos peligrosos.

Por este motivo, deseche las pilas usadas en un punto de recogida local.



2012/19/EU

ES Residuos de aparatos eléctricos y electrónicos (RAEE)

Los dispositivos eléctricos y electrónicos contienen materiales y sustancias que pueden tener efectos nocivos para la salud humana y el medio ambiente. El símbolo que aparece en el dispositivo, los accesorios o el embalaje indica que no debe tratarse como residuo doméstico, sino que debe desecharse por separado. Deposite el dispositivo en un punto limpio para que se recicle como equipo eléctrico y electrónico en los países de la UE y otros países de Europa que utilizan sistemas de recogida específicos para equipos eléctricos y electrónicos desechados. Al desechar el dispositivo del modo correcto, ayuda a evitar posibles peligros para el medio ambiente y la salud pública que, de otro modo, podrían producirse como consecuencia de un tratamiento inadecuado de los equipos desechados. El reciclaje de los materiales ayuda a conservar los recursos naturales.

BHX30 TESOURA A BATERIA

Tradução das instruções originais

PT

LISTAGEM DE PEÇAS

- A. Tesoura de podar a bateria
- A1. Lâmina móvel
- A2. Lâmina fixa
- A3. Trinco
- A4. Gatilho
- A5. Botão ligar/desligar
- A6. Ponto de lubrificação
- B. Bateria de lítio
- B1. Botão de libertação da bateria
- B2. Conexão da bateria
- C. Carregador de bateria
- C1. Ficha de ligação à tomada
- C2. Indicador LED do carregador
- C3. Ficha de ligação à bateria
- D. Kit de ferramentas
- E1. Inserir a bateria na tesoura
- E2. Carregamento da bateria
- F. Símbolos
- F1. Por favor, leia atentamente todas os avisos e instruções de segurança.
- F2. A bateria só pode ser carregada no interior.
- F3. Duplo isolamento, ligação terra não exigida.
- F4. Carregador de transformador à prova de falhas de energia.

- F5. O carregamento da bateria será automaticamente interrompido se existir sobreaquecimento.
- F6. Não usar ou expor a tesoura em condições de chuva.
- F7. Nunca colocar as mãos perto da área de corte da tesoura durante o seu manuseamento.
- F8. Nunca tocar em objectos com tensão eléctrica com a tesoura.
- F9. O equipamento eléctrico não pode ser descartado com o lixo doméstico.
- F10. Símbolo de aviso, com informação sobre danos pessoais

INTRODUÇÃO

Esta ferramenta destina-se ao corte ou poda de ramos em arvores de fruta, vinhas, etc., com um diâmetro máximo de 32mm.

A tesoura só deve ser utilizada para os fins previstos. Se esta ferramenta for utilizada para outros fins não aprovados, pode causar danos à ferramenta e ao utilizador.

Esta ferramenta só deve ser utilizada por adultos ou por jovens sob a supervisão de adultos.

O operador ou o utilizador assumirá total responsabilidade pelos danos causados a terceiros ou quaisquer danos materiais causados por qualquer acidente que ocorra durante a utilização.

O fabricante não será responsável por quaisquer

danos causados por uma utilização não normal ou inadequada.

ESPECIFICAÇÕES TÉCNICAS

Tesoura a bateria, número do modelo	BHX30
Capacidade de corte com abertura total	32 mm
Capacidade de corte com meia abertura	15 mm
Dimensões A x L x C	100 x 50 x 285 (mm)
Peso	0,9 kg (incl. bateria)
Modelo da bateria, tipo e voltagem	Modelo amovível KH-B1A16BX, Li-Ion, 14.4V
Capacidade da bateria, potência, potência máxima	2500 mAh, 100W, 500W
Condições de carregamento da bateria	+4°C a +40°C
Condições de armazenamento da bateria	-20°C a +50°C
Carregador de bateria	100-240V A.C, 50-60Hz, entrada 0.5A 16.8V D.C, 1.42A, terminais para duas baterias, carregamento em sequência
Tempo de carregamento	120 minutos/cada bateria
Corte por carga, máx.	≈ 3000 cortes
Velocidade de corte, máxima contínua	30 cortes/minuto
Condições de funcionamento	+4°C a +40°C

ADVERTÊNCIAS GERAIS DE SEGURANÇA PARA FERRAMENTAS ELÉTRICAS



AVISO!! Leia todos os avisos de segurança, instruções, ilustrações e especificações fornecidas com esta ferramenta eléctrica.

Qualquer falha em seguir todas as instruções listadas abaixo pode resultar em choque eléctrico, incêndio e/ou lesões graves.

Guarde todos os avisos e instruções para referência futura.

O termo "ferramenta eléctrica" refere-se a uma ferramenta com funcionamento eléctrico (com fio) ou com funcionamento por bateria (sem fios).

1) SEGURANÇA NA ÁREA DE TRABALHO

- Mantenha a área de trabalho limpa e bem iluminada.** As áreas com confusão ou escuras são mais propícias a acidentes.
- Não trabalhe com ferramentas eléctricas em atmosferas explosivas, como pó, gases ou líquidos infl amáveis.** As ferramentas eléctricas criam faíscas que podem inflamar pó e fumos.
- Mantenha os curiosos, crianças e visitantes afastados quando estiver a trabalhar com ferramentas eléctricas.** As distrações podem levar a perda de controlo da ferramenta.

2) SEGURANÇA ELÉCTRICA

- As fichas das ferramentas eléctricas devem corresponder à tomada. Nunca efectue alterações na ficha.** Não utilize fichas adaptadoras com ferramentas eléctricas com ligação à terra. As fichas não modifi cadas e as tomadas adequadas reduzirão o risco de choque eléctrico.
 - Evite o contacto do corpo com superfícies ligadas à terra como tubagens, radiadores fogueiros e frigoríficos.** Existe um risco acrescido de choque eléctrico se o corpo estiver ligado à terra.
 - Não exponha as ferramentas eléctricas à chuva ou a condições de humidade excessiva.** A entrada de água numa ferramenta eléctrica aumentará o risco de choque eléctrico.
 - Não utilize o cabo eléctrico incorrectamente. Nunca utilize o cabo para transportar, puxar ou desligar a ferramenta eléctrica. Mantenha o cabo afastado de fontes de calor, combustíveis, arestas vivas ou peças móveis.** Os cabos danifi cados ou enrolados de forma emaranhada aumentam o risco de choque eléctrico.
 - Quando utilizar a ferramenta eléctrica no exterior, utilize um cabo de extensão adequado a esse tipo de utilização.** A utilização de um cabo adequado para exteriores reduz o risco de choque eléctrico.
 - Se a utilização de uma ferramenta eléctrica num local húmido for inevitável, use uma extensão protegida com interruptor corta-circuito em caso de falha na terra.** A utilização de um interruptor de circuito em caso de falha à terra reduz o risco de choque eléctrico.
- ### 3) SEGURANÇA PESSOAL
- Mantenha-se alerta, observe o que está a fazer e utilize bom senso quando trabalhar com uma ferramenta eléctrica.** Não utilize uma ferramenta eléctrica quando estiver cansado ou sob o efeito de drogas, álcool ou medicamentos. Um momento de desatenção durante a utilização de ferramentas eléctricas pode resultar em lesões pessoais graves.
 - Utilize equipamento de protecção pessoal. Utilize sempre protecções nos olhos.** O equipamento de protecção como máscaras contra o pó, sapatos de segurança que não escorreguem, capacete ou protecção auditiva utilizado correctamente reduzirá as lesões pessoais.
 - Evite os arranques não intencionais. Certifi que-se de que o interruptor está na posição de desligado antes de ligar a ferramenta à fonte de alimentação, agarrá-la ou transportá-la.** Transportar ferramentas eléctricas com o dedo no interruptor ou ligar à corrente ferramentas com o interruptor ligado convida aos acidentes.
 - Retire qualquer chave ou ferramenta de ajuste antes de ligar a ferramenta eléctrica.** Uma ferramenta ou chave deixada num componente rotativo da ferramenta eléctrica pode resultar em lesões pessoais.
 - Não ignore as regras. Mantenha sempre uma posição de equilíbrio.** Isto permite um melhor controlo da ferramenta eléctrica em situações inesperadas.
 - Utilize roupa adequada. Não utilize roupa sol-**

- ta nem qualquer peça de joalheria. Mantenha o cabelo, roupas e luvas afastados de componentes móveis. Roupas soltas, jóias ou cabelos compridos podem fi car presos nos componentes móveis.
- g) **Se forem fornecidos dispositivos para ligação a aspirador e depósitos de recolha, certifi que-se de que estão ligados e são devidamente utilizados.** A utilização de recipientes de recolha de pó pode reduzir os perigos relacionados com o pó.
- h) **Não permita que a familiaridade adquirida com o uso frequente das ferramentas permita displicência e desvalorização dos princípios de segurança da ferramenta.** Uma ação descuidada pode causar ferimentos graves numa fração de segundo.
- 4) UTILIZAÇÃO E CUIDADOS A TER COM A FERRAMENTA ELÉCTRICA**
- a) **Não force a ferramenta eléctrica. Utilize a ferramenta eléctrica correcta para a aplicação a que destina.** Uma ferramenta eléctrica correcta fará um trabalho melhor e mais seguro à velocidade para que foi concebida.
- b) **Não utilize a ferramenta eléctrica se o interruptor não ligar e desligar.** Qualquer ferramenta eléctrica que não possa ser controlada com o interruptor é perigosa e deve ser reparada.
- c) **Desligue a fi cha da ferramenta eléctrica da fonte de alimentação e/ou da bateria antes de efectuar ajustes, mudar acessórios ou guardar a ferramenta.** Estas medidas de segurança preventivas reduzem o risco de arranque accidental da ferramenta eléctrica.
- d) **Coloque as ferramentas eléctricas fora do alcance das crianças, e não permita que pessoas não familiarizadas com a ferramenta eléctrica a utilizem.** As ferramentas eléctricas são perigosas nas mãos de pessoas sem a experiência adequada.
- e) **Manutenção das ferramentas eléctricas. Verifique se existe desalinhamento ou dobras nas peças móveis, quebra de peças ou qualquer outra condição que possa afectar o funcionamento da ferramenta.** Se estiver danifi cada, envie-a para reparação antes de a utilizar. Muitos acidentes são causados pela manutenção inadequada das ferramentas eléctricas.
- f) **Mantenha as ferramentas de corte afi adas e limpas.** As ferramentas de corte com arestas afi adas que tenham uma manutenção adequada bloqueiam mais raramente e são fáceis de controlar.
- g) **Utilize a ferramenta eléctrica, acessórios e pontas da ferramenta de acordo com estas instruções, tendo em conta as condições de trabalho e as tarefas a serem executadas.** A utilização da ferramenta eléctrica para tarefas diferentes daquelas para que foi concebida pode resultar em situações perigosas.
- h) **Mantenha as alças e as superfícies de contacto secas, limpas e livres de óleos ou graxa.** Pegas e superfícies escorregadias não permitem manuseamento e controlo seguro da ferramenta em situações inesperadas.
- 5) UTILIZAÇÃO E MANUTENÇÃO DE BATERIAS**
- a) **Apenas carregar baterias em carregadores recomendados pelo fabricante.** Existe perigo de incêndio se um carregador inapropriado for utilizado para carregar baterias.
- b) **Só utilizar ferramentas eléctricas com baterias apropriadas.** A utilização de outras baterias pode levar a lesões e perigo de incêndio.
- c) **Mantenha a bateria que não está sendo utilizada afastada de cliques, moedas, chaves, parafusos ou outros pequenos objectos metálicos que possam causar um curto-circuito dos contactos.** Um curto-circuito entre os contactos da bateria pode ter como consequência queimaduras ou fogo.
- d) **Sob utilização incorrecta, a bateria pode verter líquido. Evitar o contacto. No caso de um contacto accidental, deverá enxaguar com água. Se o líquido entrar em contacto com os olhos, deverá consultar um médico.** O líquido que sai da bateria pode levar a irritações da pele ou a queimaduras.
- e) **Não use uma bateria ou uma ferramenta danificada ou modificada.** As baterias danificadas ou modificadas exibem um comportamento imprevisível podendo causar incêndio, explosão ou risco de lesão.
- f) **Não exponha a bateria ou a ferramenta ao fogo ou temperatura excessiva.** A exposição ao fogo ou a temperaturas acima de 130 °C pode causar explosão.
- g) **Siga todas as instruções de carregamento e não carregue a bateria ou a ferramenta fora da faixa de temperatura especificada no manual de instruções.** Carregar indevidamente ou em temperaturas fora da faixa especificada pode danificar a bateria e aumentar o risco de incêndio.
- 6) ASSISTÊNCIA TÉCNICA**
- a) **A assistência técnica da ferramenta eléctrica deve ser efectuada por pessoal devidamente qualificado, utilizando apenas peças sobressalentes idênticas.** Este procedimento assegurará que é mantida a segurança da ferramenta eléctrica.
- b) **Nunca tente reparar baterias danificadas.** A reparação de baterias deve ser realizada apenas pelo fabricante ou agentes de assistência autorizados.

AVISOS DE SEGURANÇA TESOURAS



AVISO!

1. Não cortar ramos com diâmetro superior ao especificado, não cortar artigos duros tais como metais, pedra ou qualquer outro material não vegetal. Se as lâminas estiverem gastas ou danificadas, por favor substitua as lâminas.
2. Para manter a tesoura, a bateria e o carregador limpos, usar um pano ou uma escova macia (não usar qualquer agente de limpeza abrasivo ou à base de solvente).
3. Não utilizar a tesoura à chuva, a água no interior da ferramenta pode danificá-la.
4. Não utilizar a tesoura se esta não estiver a funcio-

nar ou a desligar correctamente.

- Para reduzir o risco de danos, desligar a corrente antes de qualquer ajuste da tesoura ou da troca de acessórios.
- Por favor, certifique-se de que as lâminas estão fechadas quando a tesoura não está a ser utilizada, o armazenamento da tesoura deve ser fora do alcance de CRIANÇAS.
- A utilização da tesoura de podar deve respeitar as instruções indicadas neste manual, os métodos de utilização e o ambiente de trabalho. O funcionamento fora do alcance pode danificar a ferramenta ou reduzir a sua vida útil.

EMISSÃO/VIBRAÇÃO DE RUÍDO

- Nível de pressão sonora ponderado $A_{LpA} = 73,2$ dB(A), incerteza $K=3$ dB(A). Nível de potência sonora ponderado $A_{LwA} = 84,2$ dB(A), incerteza $K=3$ dB(A). Recomendação para o operador de usar protecção auditiva.
- Valor total da vibração $= 1,782$ m/s², incerteza $K=1,5$ m/s². O valor total de vibração declarado foi medido de acordo com um método de teste padrão e pode ser utilizado para comparar uma ferramenta com outra. O valor total de vibração declarado também pode ser usado numa avaliação preliminar da exposição.



ADVERTÊNCIA!

A emissão de vibrações durante a utilização efectiva da ferramenta eléctrica pode diferir do valor total declarado, dependendo das formas como a ferramenta é utilizada.

É necessário identificar medidas de segurança para proteger o operador que se baseiam numa estimativa da exposição nas condições reais de utilização (tendo em conta todas as partes do ciclo de funcionamento, tais como os tempos em que a ferramenta está desligada e quando está em marcha lenta, para além do tempo de activação).

TUTORIALS

Digitalize o código QR na frente do manual ou vá a www.rapid.com para beneficiar de uma extensão de garantia de 2 anos e aceda aos nossos vídeos tutoriais:

- Como mudar as lâminas;
- Como manusear a ferramenta;
- Como substituir as peças de desgaste.

OPERAÇÃO E UTILIZAÇÃO

LIGAR A TESOURA

Certifique-se de que a ferramenta está em boas condições de funcionamento.

Inserir uma bateria carregada no conector de alimentação da tesoura, ver figura E1

Premir o botão de ligar/desligar, o indicador LED da bateria acende a verde e ouvirá um bip longo e um bip curto.

Duplo clique no gatilho e as lâminas abrir-se-ão automaticamente.

CORTE modo normal

Pressione o gatilho para fechar progressivamente as lâminas e solte o gatilho para abrir as lâminas. A ca-

pacidade de corte é sempre de 32mm no arranque.

CORTE Verificação da função

De forma a verificar o funcionamento correcto, premir o gatilho para fechar e libertar o gatilho para abrir as lâminas sem cortar nada. Repita isto durante algumas vezes.

CORTE pequenos ramos

Mudar de modo, para uma capacidade de corte de 15mm: Manter o gatilho até ouvir o primeiro sinal sonoro, libertar imediatamente o gatilho. A capacidade é agora de 15mm.

Mudar de modo de volta para 32mm de capacidade de corte: Manter premir o gatilho até ouvir o primeiro sinal sonoro, soltar imediatamente o gatilho. A capacidade é agora novamente de 32mm.

DESLIGAR A TESOURA

Manter premido até 2 bips longos e 1 curto, depois soltar o gatilho e as lâminas permanecerão fechadas. Carregar uma vez no botão ligar/desligar para desligar a podadora e remover a bateria.

Limpar e acondicionar a tesoura na caixa de ferramentas.

INDICADORES SONOROS DE FALHA

Tempos de frequência de indicadores sonoros	Falha	Método de resolução
1	Falha da capacidade da bateria	Verificar o nível de carga da bateria
2	Falha interna	Ferramenta necessita de intervenção qualificada
3	Falha da lâmina	Lubrificar a lâmina, ver imagem A6
4	Falha interna	Ferramenta necessita de intervenção qualificada
5	Falha interna	Ferramenta necessita de intervenção qualificada

INDICADORES DE FUNCIONAMENTO DEFEITUOSO

- Se a tesoura não for capaz de cortar um objecto, soltar o gatilho imediatamente e as lâminas abrirem automaticamente.
- Se houver uma avaria eléctrica ou mecânica, desligue imediatamente a máquina.

UTILIZAÇÃO E CUIDADO DAS BATERIA



CUIDADO!

- Utilizar apenas o carregador de bateria conforme fornecido juntamente com a ferramenta, a utilização de outros carregadores pode causar incêndio.
- Utilizar, carregar ou armazenar o carregador de bateria apenas dentro da gama de temperaturas especificada.
- abaixo de +4°C°, a capacidade da bateria pode ser afectada e reduzir o número de ciclos.
- Não curto-circuitar a bateria e assegurar-se de manter os artigos condutores afastados da bateria quando não estiver a ser utilizada.
- Não desmontar a bateria.
- Não utilizar a bateria perto de qualquer fonte de calor.

7. Não colocar a bateria no fogo ou na água.
8. Não fazer qualquer dano à bateria.
9. Não utilizar a bateria danificada, deformada ou corroida.
10. Não efectuar qualquer trabalho de soldadura na bateria.
11. Não utilizar a bateria em equipamento que não seja a ferramenta designada.
12. Não colocar a bateria no forno/microondas.
13. Não utilizar a bateria se esta tiver fugas.
14. Manter a bateria fora do alcance de CRIANÇAS.
15. Se entrar em contacto com uma bateria com fugas, lave imediatamente com água limpa.

CARREGAMENTO DAS BATERIAS

Ligar a bateria ao carregador e ligar a ficha do carregador à tomada de alimentação. O indicador LED no carregador ficará VERMELHO durante o carregamento e VERDE quando a bateria estiver completamente carregada, ver imagem E2.



CUIDADO!!

CARREGAMENTO DAS BATERIAS

1. Durante o carregamento, é normal que o carregador e a bateria estejam quentes.
2. Não carregar baterias danificadas e não desmontar a bateria ou carregador.
3. Carregar o conjunto de baterias apenas dentro amplitude de temperatura especificada.
4. Não colocar a bateria perto de uma fonte de calor de alta temperatura, a bateria pode explodir no fogo ou numa exposição prolongada a uma fonte de calor de alta temperatura.
5. Não carregue a bateria no exterior ou num ambiente húmido.

ARMAZENAMENTO DAS BATERIAS

1. Para assegurar um bom armazenamento das baterias, o local deve permanecer dentro amplitude de temperatura especificada.
2. Se o equipamento não for utilizado durante muito tempo, remover e carregar a bateria antes da sua armazenagem.
3. Recomenda-se a colocação da bateria e do carregador numa caixa de ferramentas durante o armazenamento.
4. A bateria deve ser armazenada num ambiente seco, longe de qualquer substância inflamável.

UTILIZAÇÃO E CUIDADOS COM O CARREGADOR



CUIDADO!!

Utilize o carregador original para garantir a segurança do equipamento.

Utilize apenas o carregador em bom estado e nunca tente utilizar um carregador defeituoso.

Certifique-se de que a tensão de alimentação corresponde à tensão nominal da placa de identificação do carregador.

Desligar o carregador da fonte de alimentação quando não estiver a ser utilizado.

Não utilizar o carregador num ambiente exterior ou húmido. A entrada de sujidade ou água irá aumentar

o risco de choque eléctrico.

O carregador só deve ser utilizado para carregar a bateria original, caso contrário pode resultar em ferimentos pessoais e causar um incêndio.

Evitar qualquer dano ao carregador, um carregador danificado pode aumentar o risco de choque eléctrico.

Não utilizar carregadores em superfícies inflamáveis (por exemplo, papel, têxteis).

Se o cabo de alimentação do carregador for danificado, deve ser substituído por pessoal qualificado.

MANUTENÇÃO



AVISO!!

Desligue a bateria antes de qualquer manutenção

LUBRIFICAÇÃO DA LÂMINA

Utilizar bom óleo multigraduado, por exemplo 3-EM-1 ou 15W-40. Adicionar 2 gotas de óleo no buraco de lubrificação uma vez por semana de trabalho, ver imagem A6

LIMPEZA DA LÂMINA

Remover a sujidade da lâmina móvel e fixa com um pano após cada utilização.

SUBSTITUIÇÃO DA LÂMINA

Quando a lâmina em movimento já não cruza a lâmina fixa em todo o seu comprimento, ou quando a tesoura já não tem um corte limpo após afiação, recomenda-se a substituição da lâmina. As instruções completas são com o kit de substituição, peça n° 5001600

LISTA DE PEÇAS DE REPOSIÇÃO

KIT A: SUBSTITUIÇÃO DA LÂMINA ART. N° 5001600

PEÇA N°	DESCRIÇÃO	QUANTIDADE
99.	Kit de ferramentas	1
5.	Eixo de ligação	2
31.	Porca dentada	1
25.	Lâmina fixa	1
26.	Lâmina de movimento	1

INFORMAÇÃO ADICIONAL

Visite www.rapid.com

GARANTIA

I. PERÍODO DE GARANTIA

Este produto RAPID tem uma garantia de três (3) anos sob a garantia do fabricante (ou garantia comercial), desde a data de entrega ao utilizador final (excluindo peças de desgaste, acessórios, baterias, e carregadores). As baterias e os carregadores têm uma garantia de Dois (2) anos. Para estender a garantia da ferramenta para Cinco (5) anos, por favor registar-se online em www.rapid.com ou digitalizar o código QR. Mantenha a sua ferramenta e recibo de compra.

II. CONDIÇÕES DE GARANTIA

Não podem ser reclamados ao abrigo da garantia do fabricante, quaisquer produtos utilizados de forma anormal ou operados em condições diferentes das quais o produto foi desenvolvido, especialmente no que diz respeito aos pontos indicados neste manual do utilizador. A garantia também não se aplica em

caso de choque, queda, negligência, falta de supervisão e/ou manutenção. Qualquer alteração, transformação ou modificação efectuada nos produtos pelo utilizador final torna a garantia obsoleta. As peças de desgaste, acessórios e/ou consumíveis nunca são cobertos pela garantia.

São considerados como acessórios, peças de desgaste, ou consumíveis:

a mala de transporte e embalagem, e o KIT A de peças sobressalentes incluído neste manual do utilizador.

III. RECLAMAÇÃO SOB GARANTIA

O período de garantia começa a partir da data de entrega do produto ao utilizador final.

No caso de uma reclamação ao abrigo da garantia, o produto deve ser devolvido na sua caixa original (pilhas e carregador incluídos) juntamente com uma cópia do recibo original datado.

ELIMINAÇÃO DA BATERIA

As pilhas gastas devem ser removidas do aparelho e eliminados de forma segura.

As baterias não podem ser eliminadas com o lixo doméstico normal, contém metais pesados tóxicos e estão sujeitas a regulamentos de resíduos perigosos.

Por esse motivo, descarte as baterias usadas num ponto de recolha local



2012/19/EU

PT Resíduos de Equipamento Elétrico e Eletrónico (REEE)

Dispositivos elétricos e eletrónicos contêm materiais e substâncias que podem ter efeitos prejudiciais à saúde humana e ao meio ambiente. Este símbolo no dispositivo, nos acessórios ou na embalagem indica que o dispositivo não deve ser tratado como resíduos urbanos não triados, mas sim recolhido separadamente. Elimine o dispositivo através de um ponto de recolha para a reciclagem de equipamento elétrico e eletrónico dentro da União Europeia e outros países europeus que possuam sistemas de recolha separada para equipamentos elétricos e eletrónicos. Ao eliminar o dispositivo de forma adequada, ajuda a evitar eventuais perigos para o ambiente e a saúde pública que poderiam de outro modo decorrer do tratamento indevido de resíduos de equipamento. A reciclagem de materiais contribui para a conservação dos recursos naturais.

BHX30 BATTERIDRIVEN SEKATÖR

Översättning av originalinstruktionerna

SE

BESKRIVNING AV VERKTYGSDELAR

- A. Sekatör
- A1. Rörligt blad
- A2. Fast blad
- A3. Låssprint
- A4. Avtryckare
- A5. Av/På-knapp
- A6. Smörjhål
- B. Litiumbatteri
- B1. Batterifrånkopplingsknapp
- B2. Batteriangångskontakt
- C. Batteriladdare
- C1. Strömkontakt
- C2. Laddarindikator LED
- C3. Laddningsuttag
- D. Verktyskit
- E1. Sätt i batteriet i sekatören
- E2. Batteriladdning
- F. Symboler
- F1. Läs noga igenom alla varningar och säkerhetsinstruktioner.
- F2. Batteri kan endast laddas inomhus.
- F3. Dubbel isolering, jordning krävs inte.
- F4. Felsäker transformatorladdare
- F5. Batteriladdning kommer automatiskt stängas av när överhettning uppstår.
- F6. Använd eller exponera inte sekatören i regniga förhållanden.
- F7. Placera aldrig händer nära klippytan på sekatö-

ren vid användning.

- F8. Sekatörens blad och elektriskt laddade objekt får aldrig komma i kontakt.
- F9. Elektriska komponenter ska inte slängas i hushållssoporna.
- F10. Varningssymbol med information om personskada.

INTRODUKTION

Detta verktyg är avsett för att klippa eller trimma grenar i fruktträdgårdar, vingårdar etc. med en maximal diameter på 32 mm.

Sekatören ska endast användas för avsedda syften. Om detta verktyg används för andra ej godkända syften kan det skada verktyget och orsaka skada för användaren.

Detta verktyg ska endast användas av vuxna eller av ungdomar under uppsikt av vuxna.

Användaren ska ta fullt ansvar för skada på andra eller för skador på egendom som orsakas av en olycka som inträffar under användning.

Tillverkaren ska ej hållas ansvarig för skada orsakad av ej normal eller olämplig användning.

TEKNISKA SPECIFIKATIONER

Batterisekatör, modellnummer	BHX30
Klippkapacitet med full öppning	32 mm
Klippkapacitet med halv öppning	15 mm
Verktysmått H x B x L	100 x 50 x 285 (mm)
Vikt	0,9 kr (inkl. batteri)

Batterimodell, typ, spänning	Avtagbar modell, KH-B1A16BX, Li-Ion 14,4 V
Batterikapacitet, effekt, max effekt	2500 mAh, 100 W, 500 W
Laddningsförhållanden för batteri	+4°C till +40°C
Förvaringsförhållanden för batteri	-20°C till +50°C
Batteriladdare	"100-240 V A.C, 50-60 Hz, 0,5 A ingång 16,8 V D.C, 1,42 A, terminaler för två batterier, sekvensladdning"
Uppladdningstid	120 minuter/varje batteri
Klipp per laddning, max	≈ 3000 klipp
Hastighet, maximal kontinuerlig	30 klipp/min
Användarförhållanden	+4°C till +40°C

ALLMÄNNA SÄKERHETSINSTRUKTIONER FÖR ELVERKTYG



WARNING! Läs noga igenom alla varningar, säkerhetsinstruktioner, illustrationer och anvisningar som levereras med detta elverktyg.

Fel som uppstår till följd av att instruktionerna nedan inte följts kan orsaka elstöt, brand och/eller allvarliga kroppsskador.

Spara alla varningar och instruktioner för framtida bruk.

Med begreppet "elverktyg" nedan menas nätdrivna elverktyg (med nätsladd) och batteridrivna elverktyg (sladdlösa).

1) ARBETSPLATSSÄKERHET

- Arbetsytan ska vara städad och ren samt väl upplyst.** Belamrade bänkar och mörka ytor kan leda till olyckor.
- Använd inte verktyget i explosiva omgivningar, t.ex. i närheten av lättantändliga vätskor, gaser eller stoft.** Elverktygen alstrar gnistor som kan antända dammet eller gaserna.
- Håll barn och obehöriga personer på betryggande avstånd under arbetets gång.** Om du störs kan du förlora kontrollen över elverktyget.

2) ELEKTRISK SÄKERHET

- Elverktygets stickkontakt måste passa till uttaget. Stickkontakten får absolut inte modifieras på något sätt. Använd inte adapterkontakter tillsammans med skyddsjordade elverktyg.** Omodifierade stickkontakter och passande vägguttag reducerar risken för elektrisk chock.
- Undvik kroppskontakt med jordade ytor som t.ex. rör, värmeelement, spisar och kylskåp.** Det finns en större risk för elektrisk chock om man är jordad.
- Skydda elverktyget mot regn och väta.** Tränger vatten in i ett elverktyg ökar risken för elektrisk chock.
- Missbruka inte nätsladden. Använd inte nätsladden för att bära eller hänga upp elverktyget och inte heller för att dra stickkontakten**

ur vägguttaget. Håll nätsladden på avstånd från värme, olja, skarpa kanter och rörliga maskindelar. Skadade eller tilltrasslade ledningar ökar risken för elektrisk chock.

- När du arbetar med ett elverktyg utomhus, använd endast förlängningssladdar som är godkända för utomhusbruk.** Om en lämplig förlängningssladd för utomhusbruk används minskar risken för elektrisk chock.
 - Använd jordfelsbrytare om elverktyget måste användas i en fuktig omgivning.** Genom att använda en jordfelsbrytare minskas risken för elstöt.
- ### 3) PERSONSÄKERHET
- Var uppmärksam, se efter vad du gör och använd ditt förnuft när du arbetar med elverktyget. Använd inte elverktyget när du är trött eller om du är påverkad av droger, alkohol eller mediciner.** Under användning av elverktyg kan även en kort stund av ouppmärksamhet leda till allvarliga kroppsskador.
 - Bär alltid skyddsutrustning och skyddsglasögon.** Användning av skyddsutrustning som t.ex. dammfilttermask, halkfria säkerhetsskor, skyddshjälm och hörselskydd reducerar risken för kroppsskada alltefter elverktygets typ och användning.
 - Undvik oavsiktlig igångsättning. Se till att strömbrytaren är av innan du ansluter verktyget till nätströmmen eller ett batteri. Se även till att den är av när du ska lyfta eller bära verktyget.** Om du bär elverktyget med fingret på strömbrytaren eller ansluter påkopplat elverktyg till nätströmmen kan olycka uppstå.
 - Ta bort alla inställningsverktyg och skruvnycklar innan du sätter på elverktyget.** Ett verktyg eller en nyckel i en roterande komponent kan medföra kroppsskada.
 - Se till att du inte sträcker dig. Ha ordentliga skor på och se till att alltid stå stadigt.** På så sätt kan du lättare kontrollera elverktyget i oväntade situationer.
 - Bär lämpliga kläder. Använd inte löst sittande kläder eller smycken. Håll håret, kläderna och handskarna på avstånd från rörliga delar.** Löst hängande kläder, smycken och långt hår kan dras in av roterande delar.
 - Vid elverktyg med dammsugningssoch - uppsamlingsutrustning, kontrollera att anordningarna är rätt monterade och används på korrekt sätt.** Användning av dammsugning minskar de risker som orsakas av damm.
 - Låt inte vana från frekvent användning av verktyget göra att du blir slarvig och ignorerar verktygets säkerhetsprinciper.** En vårdslös åtgärd kan orsaka en allvarlig skada inom bråkdelen av en sekund.
- ### 4) OMSORGSFULL HANTERING OCH ANVÄNDNING AV ELVERKTYG
- Överbelasta inte elverktyget. Använd rätt elverktyg för den funktion du behöver.** Med rätt elverktyg för rätt uppgift kan du arbeta bättre och säkrare.
 - Ett elverktyg med defekt strömbrytare får inte längre användas.** Ett elverktyg som inte kan

- sättas på eller stängas av är farligt och måste repareras.
- c) **Kontrollera att elverktøget är fränkopplat innan inställningar utförs, tillbehör delar byts ut eller elverktøget förvaras.** Denna skyddsåtgärd förhindrar oavsiktlig inkoppling av elverktøget.
 - d) **Förvara elverktøgen öatkomliga för barn. Låt inte elverktøget användas av personer som inte är förtrodda med dess användning eller inte läst denna anvisning.** Elverktøgen är farliga om de används av oerfarna personer.
 - e) **Underhåll elverktøget och dess tillbehör omsorgsfullt. Kontrollera om de rörliga delarna är fel inställda, om delarna kärvar, om några delar har gått sönder eller andra förhållanden som kan inverka på verktøgets funktioner.** Om verktøget har skadats ska det repareras innan du använder det igen. Många olyckor orsakas av dåligt skötta elverktøg.
 - f) **Håll skärverktøgen skarpa och rena.** Omsorgsfullt skötta skärverktøg med skarpa egg kommer inte så lätt i kläm och går lättare att styra.
 - g) **Använd elverktøget, tillbehör, insatsverktøg osv. Enligt dessa anvisningar. Ta hänsyn till arbetsvillkoren och arbetsmomenten.** Om elverktøget används utanför angivna användningssområden kan farliga situationer uppstå.
 - h) **Håll handtagen och greppytorna torra, rena och fria från olja och fett.** Hala handtag och greppytor förhindrar säker hantering och kontroll av verktøget vid oväntade situationer.
- 5) Hantering och användning av batteriverktøg**
- a) **Ladda batterierna endast i de laddare som tillverkaren rekommenderat.** Om en laddare som är avsedd för en viss typ av batterier används för andra batterityper finns risk för brand.
 - b) **Använd endast batterier som är avsedda för aktuellt elverktøg.** Används andra batterier finns risk för kroppsskada och brand.
 - c) **När batteriet inte används ska det förvaras på avstånd från metallföremål som gem, mynt, nycklar, spikar, skruvar och andra små föremål som kan åstadkomma en koppling mellan polerna.** Kortslutning av batteripolerna kan leda till brännskador eller brand.
 - d) **Om batteriet används på fel sätt finns risk för att vätska rinner ur batteriet. Undvik kontakt med vätskan. Vid oavsiktlig kontakt spola med vatten.** Om vätska kommer i kontakt med ögonen uppsök dessutom läkare. Batterivätskan kan medföra hudirritation och brännskada.
 - e) **Använd inte batteriet eller verktøg som är skadade eller modifierade.** Skadade eller modifierade batterier kan bete sig oväntat vilket leder till brand, explosion eller risk för personskador.
 - f) **Exponera inte ett batteri eller verktøg för brand eller för hög temperatur.** Exponering för brand eller temperaturer över 130 °C kan leda till explosion.
 - g) **Följ alla laddningsinstruktioner och ladda inte batteriet eller verktøget utanför det temperaturomfång som specificeras i instruktionerna.** En olämplig laddning eller en laddning vid en temperatur som ligger utanför det specificerade

området kan skada batteriet och öka brandrisken.

6) SERVICE

- a) **Låt endast elverktøget repareras av kvalificerad fackpersonal och med originalreservdelar.** Detta garanterar att elverktøgets säkerhet upprätthålls.
- b) **Utför aldrig service på skadade batterier.** Service på batterier får endast utföras av tillverkaren eller av auktoriserade kundservicecenter.

SÄKERHETSINSTRUKTIONER FÖR SEKATÖREN

VARNING!

1. Klipp inte grenar större än specificerad diameter, klipp inte hårda material som metall, sten eller andra material som inte är växter. Om bladen är slitna eller skadade, vänligen byt blad.
2. Använd en trasa eller en mjuk borste för att rengöra sekatören, batteriet och laddaren (använd inte slipmedel eller lösningsmedelsbaserat rengöringsmedel).
3. Använd inte sekatören i regn. Verktøget kan skadas om det kommer in vatten.
4. Använd inte sekatören om den inte fungerar eller kan stängas av ordentligt.
5. För att minska risken för skada, stäng av verktøget innan justeringar på sekatören eller vid byte av tillbehör.
6. Vänligen se till att bladen är stängda när verktøget ej används. Förvara sekatören utom räckhåll för BARN.
7. Använd verktøget i enlighet med instruktionerna i denna bruksanvisning, med tanke på arbetet som ska utföras samt på arbetsförhållandena. Användning utanför detta kan skada verktøget eller minska dess livslängd.

LJUDEMSSION/VIBRATION

- A-vägd ljudeffektsnivå $LpA=73,2$ dB(A), osäkerhet $K=3$ dB(A). A-vägd ljudeffektsnivå $LwA=84,2$ dB(A), osäkerhet $K=3$ dB(A). Användaren rekommenderas att använda hörselskydd.
- Vibrationsemissionsvärde $=1,782$ m/s^2 , osäkerhet $K=1,5$ m/s^2 Det angivna totala vibrationsemis-sionsvärdet har uppmätts enligt ett standardiserat test och kan användas för att jämföra vibrationen hos olika verktøg. Det angivna totala vibrations-emissionsvärdet kan även användas i en ungefärlig uppskattning av hur stor vibration användaren utsätts för

VARNING!

Vibrationerna under den faktiska användningen av elverktøget kan skilja sig från det angivna värdet beroende på hur verktøget används. Det är nödvändigt att identifiera säkerhetsåtgärder som kan skydda användaren och som grundar sig på en uppskattning av hur denne exponeras under den faktiska användningstiden (ta hänsyn till alla delar av användandet som t.ex. under de tider då verktøget är avstängt och när det går på tomgång).

HANDLEDNINGAR

Scanna QR-koden på bruksanvisningens framsida eller gå till www.rapid.com för att dra nytta av en förlängning av garantin på 2 år samt få tillgång till våra instruktionsvideor:

Hur du byter blad;

Hur du hanterar verktyget;

Hur du byter ut förslitningsdelar.

DRIFT OCH ANVÄNDNING

SÄTT IGÅNG SEKATÖREN

Kontrollera att verktyget fungerar som det ska.

Anslut ett laddat batteri till sekatören, se bild E1.

Tryck ned av/på-knappen, batteriindikatorns LED kommer lysa i grönt och du kommer höra ett långt och ett kort pipljud.

Dubbelklicka på avtryckaren så öppnas bladen automatiskt.

BESKÄRNING normal

Tryck ned avtryckaren för att gradvis stänga bladen och släpp avtryckaren för att öppna bladen. Klippkapaciteten är alltid 32 mm vid uppstart.

BESKÄRNING funktionskontroll

För att kontrollera funktionen så tryck ner avtryckaren för att stänga och släpp avtryckaren för att öppna bladen utan att klippa något. Upprepa detta ett par gånger.

BESKÄRNING små grenar

Byt till 15 mm klippkapacitet: Håll ned avtryckaren tills du hör ett första pipljud. Släpp då omedelbart avtryckaren. Kapaciteten är nu 15 mm.

Byt tillbaka till 32 mm klippkapacitet: Håll ned avtryckaren tills du hör ett första pipljud. Släpp då omedelbart avtryckaren. Kapaciteten är nu 32 mm igen.

STÄNG AV SEKATÖREN

Tryck ned avtryckaren tills du hör 2 långa och 1 kort pipljud, släpp sedan avtryckaren och bladen kommer hållas stängda.

Tryck in av/på-knappen en gång för att stänga av sekatören och ta sedan bort batteriet.

Rengör och packa sedan in sekatören i verktygsväskan.

PIPINDIKATIONER VID FEL

Antal pip	Fel	Lösning
1	Fel på batterikapacitet	Kolla om batterikapaciteten är låg
2	Internt verktygsfel	Verktyget behöver kvalificerad service
3	Fel på blad	Smörj bladet, se bild A6
4	Internt verktygsfel	Verktyget behöver kvalificerad service
5	Internt verktygsfel	Verktyget behöver kvalificerad service

FELANMÄRKNINGAR

- Om sekatören inte kan klippa igenom ett objekt, släpp avtryckaren omedelbart och bladen kommer automatiskt gå tillbaka.
- Om det är ett elektriskt eller mekaniskt fel, stäng av omedelbart.

ANVÄNDNING OCH SKÖTSEL AV BATTERI



WARNING!!

- Använd endast batteriladdaren som levereras

med verktyget. Användning av andra laddare kan orsaka brand.

- Använd, ladda eller förvara batteriet endast inom specificerat temperaturspann.
- Under +4 °C, batterikapaciteten kan påverkas och minska antalet cyklar.
- Kortslut inte batteriet och se till att hålla ledande föremål borta från batteriet när det inte används.
- Plocka inte isär batteriet.
- Använd inte batteriet nära någon värmekälla.
- Ställ inte batteriet i eld eller i vatten.
- Utsätt inte batteriet för skada.
- Använd inte ett batteri som är skadat, deformerat eller har rostat.
- Utför inte lödning eller svetsning på batteriet.
- Använd inte batteriet på annan utrustning än det avsedda verktyget.
- Placera inte batteriet i mikrovågsugnen.
- Använd inte ett batteri som läcker.
- Håll batteriet utom räckhåll för BARN.
- Om du kommer i kontakt med ett läckande batteri, tvätta med rent vatten omedelbart.

BATTERILADDNING

Anslut batteriet till laddaren och koppla in laddaren till strömuttaget. LED-indikator på laddaren kommer bli RÖD under laddning och ändras till GRÖN när batteriet är fulladdat, se bild E2.



WARNING!!

BATTERILADDNING

- Det är normalt att laddaren och batteriet blir varmt under laddning.
- Ladda inte ett skadat batteri och plocka inte isär laddaren eller batteriet.
- Ladda endast batteriet inom specificerat temperaturspann.
- Placera inte batteriet nära en värmekälla med hög temperatur. Batteriet kan explodera i eld eller vid långvarig exponering intill en värmekälla med hög temperatur.
- Ladda inte batteriet utomhus eller i fuktig miljö.

BATTERIFÖRVARING

- För att säkerställa en bra batteriförvaring, håll dig inom specificerat temperaturspann.
- Om verktyget inte kommer användas på en längre tid, avlägsna och ladda batteriet före förvaring.
- Det är rekommenderat att placera batteriet och laddaren i verktygsväskan under förvaring.
- Batteriet ska förvaras i en torr miljö borta från lättantändliga ämnen.

ANVÄNDNING OCH SKÖTSEL AV LADDARE



WARNING!!

Använd originalladdaren för att säkerställa utrustningens säkerhet.

Använd endast laddare som är i bra skick och försök aldrig använda en defekt laddare.

Se till att matningsspänningen matchar märkspänningen på laddarens skylt.

Koppla ifrån laddaren från eluttaget när den inte används.

Använd inte laddaren utomhus eller i en fuktig miljö. Om det kommer in smuts eller vatten ökar risken för en elektrisk stöt.

Laddaren ska endast användas för att ladda original-batterier annars kan det resultera i personskada och orsaka brand.

Undvik skador på laddaren. En skadad laddare kan öka risken för en elektrisk stöt.

Använd inte laddaren på brandfarliga ytor (t.ex. papper, textilier)

Om laddarens strömkabel är skadad måste den bytas ut av kvalificerad personal.

UNDERHÅLL



VARNING!!

Koppla bort batteriet innan all typ av underhåll.

OIL BLADE BEARING

SMÖRJ BLADLAGRET MED OLJA

Använd en bra multigrade-olja, t.ex. 3-IN-ONE eller 15W-40. Tillsätt 2 droppar olja i smörjhålet en gång per arbetsvecka. Se bild A6.

UPPFRÄSCHNING AV BLAD

Avlägsna smuts från det rörliga och fasta bladet med en trasa efter varje användning.

BYTE AV BLAD

När det rörliga bladet inte längre korsar det fasta bladet över hela sin längd eller när sekatorn inte längre gör ett rent klipp efter slipning är det rekommenderat att byta blad. Fullständiga instruktioner följer med i ersättningskit, art.nr. 5001600.

RESERVDELSLISTA

KIT A: BLADBYTE

ART.NR. 5001600

POSITION	BESKRIVNING	ANTAL
99.	Verktygskit	1
5.	Stavaxel	2
31.	Tandad mutter	1
25.	Fast blad	1
26.	Rörligt blad	1

YTTERLIGARE SERVICEINFORMATION

Besök www.rapid.com

GARANTI

I. GARANTIPERIOD

Denna Rapid-produkt är garanterad tre (3) år under tillverkarens garanti (eller kommersiell garanti) och gäller från leveransdatum till slutanvändaren (förslitningsdelar, tillbehör, batterier och laddare exkluderat). Batterierna och laddaren är garanterad för två (2) år. För att förlänga verktygets garantitid till fem (5) år behövs en registrering på www.rapid.com eller att man kan scannar QR-koden. Du behöver ditt verktyg och inköpskvitto.

II. GARANTIVILLKOR

Man kan inte göra anspråk på garantin på produkter som använts onormalt eller använts under förhållanden som skiljer sig från de avsedda, särskilt när det gäller punkterna som anges i denna användarmanual. Garantin gäller heller inte vid stötar, fall, vårdslösh-

et, bristande övervakning och/eller underhåll. Varje ändring, omvandling eller modifiering som utförs på produkterna av slutanvändaren gör garantin inaktuell. Förslitningsdelar, tillbehör och/eller förbrukningsvaror täcks aldrig av garantin.

Anses som tillbehör, förslitningsdelar eller förbrukningsvaror:

väska och förpackning samt reservdelarna i KIT A som beskrivs i denna användarmanual.

III. ANSPRÅK UNDER GARANTIN

Garantiperioden börjar från och med dagen då produkten levereras till slutanvändaren.

Vid händelse av ett anspråk under garantin måste produkten returneras i sin originalväska (batterier & laddare inkluderat) tillsammans med en kopia av originalkvitto.

AVFALLSHANtering BATTERI

Uttjänta batterier ska tas bort från apparaten och kasseras på säkert sätt.

Batterier får inte slängas tillsammans med hushållsavfall då de kan innehålla giftiga tungmetaller och ska därför hanteras enligt regler för farligt avfall.

Därför ska använda batterier lämnas in på en återvinningsstation.



2012/19/EU

SE Avfall som utgörs av eller innehåller elektriska eller elektroniska produkter (WEEE)

Elektriska och elektroniska apparater innehåller material och ämnen som kan ha skadliga effekter på människors hälsa och miljön. Denna symbol som sitter på apparaten, tillbehören eller förpackningsmaterialet anger att denna produkt inte får sorteras som hushållsavfall utan måste lämnas in till separat avfallshantering! Inom EU och i andra europeiska länder som har separata uppsamlingssystem för avfall som utgörs av eller innehåller elektriska eller elektroniska produkter ska apparaten lämnas in på en motsvarande anläggning för återvinning. Genom att bortskaffa apparaten på korrekt sätt bidrar du till att undvika potentiella faror för miljön och människors hälsa som orsakas av felaktig avfallshantering. Materialåtervinningen bidrar till bevarandet av naturresurser.

BHX30 BATTERIDRETVET BESKÆRESAKS

Oversættelse af de originale instruktioner

DK

REDSKABSDELE – BESKRIVELSE

- A. Beskæresaks
- A1. Bevægeligt skær
- A2. Fast skær
- A3. Spærrestift
- A4. Udløser
- A5. Tænd/sluk-knap
- A6. Smørhul
- B. Litiumbatteri
- B1. Batteriudløsningsknap
- B2. Konnektor til batteriinput
- C. Batterioplader
- C1. Konnektor til vekselstrømsforsyning
- C2. LED-lysendikator, oplader
- C3. Ladestik
- D. Redskabssæt
- E1. Sæt batteriet i beskæresaksen
- E2. Batteriopladning
- F. Symboler
- F1. Læs alle sikkerhedsadvarsler og brugsanvisningen grundigt igennem.
- F2. Batteriet må kun oplades indendørs
- F3. Dobbelt isolering – jordforbindelse ikke påkrævet.
- F4. Driftsikker omformer/oplader.
- F5. Batteriopladning afbrydes automatisk ved overophedning.
- F6. Udsæt ikke beskæresaksen for/ansvend den ikke i regnvej.
- F7. Placer aldrig hænderne tæt på beskæresaksens klippeområde ved brug.
- F8. Berør aldrig strømførende genstande med den elektriske saks.
- F9. Elektrisk udstyr må ikke bortskaffes som husholdningsaffald.
- F10. Advarselssymbol med oplysninger om personskade

INTRODUKTION

Dette redskab er beregnet til klipning eller beskæring af grene i frugtplantager, på vingårde osv. med en maksimal diameter på 32 mm.

Beskæresaksen bør kun anvendes til de tilsgtede formål.

Hvis dette redskab anvendes til andre ikke-godkendte formål, kan det forårsage skader på redskabet og på brugeren.

Dette redskab må kun anvendes af voksne eller unge under opsyn af voksne.

Brugeren er fuldt ud ansvarlig for eventuelle skader på andre eller skader på ejendom som følge af uheld under anvendelsen.

Producenten er ikke erstatningsansvarlig for skader forårsaget af usædvanlig eller ukorrekt anvendelse.

TEKNISK SPECIFIKATION

Batteriuret beskæresaks, modelnummer	BHX30
Skærekapacitet ved fuld klingeåbning	32 mm
Skærekapacitet ved halv klingeåbning	15 mm
Redskabets dimensioner H x B x L	100 x 50 x 285 (mm)
Vægt	0,9 kg (inkl. batteri)
Batterimodel, type, spænding	Aftagelig model KH-B1A16BX, Li-Ion, 14,4 V
Batterikapacitet, effekt, maksimal effekt	2500 mAh, 100 W, 500 W
Forhold ved batteriopladning	+4°C til +40°C
Forhold ved batteriopladning	-20°C til +50°C
Batterioplader	100-240 V AC, 50-60 Hz, 0,5 A input 16,8 V DC, 1,42 A, polklemmer til to batterier, sekvensladning
Opladningstid	120 minutter/hvert batteri
Klip pr. opladning, maks.	≈ 3000 klip
Klippehastighed, maks. kontinuerlig	30 klip/min.
Anvendelsesforhold	+4°C til +40°C

GENERELLE SIKKERHEDSADVARSLER OM ELVÆRKTØJ



ADVARSEL! Læs alle sikkerhedsadvarsler, brugsanvisninger, illustrationer og specifikationer, der følger med dette elredskab.



Undladelse af at følge vejledningen herunder kan resultere i elektrisk stød, brand og/eller alvorlig legemsbeskadigelse. Gem alle advarsler og vejledninger til senere brug.

Udtrykket "elværktøj" i advarslerne refererer til elektrisk tilsluttet (med netledning) værktøj eller til batteridrevet (uden netledning) elværktøj.

1) SIKKERHED PÅ ARBEJDSPLADSEN

- a) **Sørg for at holde arbejdsområdet rent og godt oplyst.** Rod eller mørke områder kan give anledning til uheld.
- b) **Betjen ikke elværktøjet i omgivelser med eksplosionsfare som f.eks. i nærheden af brandbare væsker, gasser eller støv.** Elværktøj skaber gnister, som kan antænde støv eller dampe.
- c) **Hold personer, børn og besøgende på afstand, når elværktøjet betjenes.** Distraktion kan forårsage tab af kontrol over værktøjet.

2) ELEKTRISK SIKKERHED

- a) **Elværktøjets stik skal passe til stikkontakten.** Stikket må ikke ændres. Undlad at anvende adapterstik med elværktøj, der kræver jordforbindelse. Uændrede stik og tilhørende stikkon-

- takter reducerer risikoen for elektrisk stød.
- b) **Undgå kropskontakt med jordforbundne overflader, som f.eks. rør, radiatorer, komfurer og køleskabe.** Der er en øget risiko for elektrisk stød, hvis din krop er forbundet til jord.
 - c) **Udsæt ikke elværktøj for regn eller fugt.** Vandindtrængning i et elværktøj øger risikoen for elektrisk stød.
 - d) **Brug ikke ledningen til formål, den ikke er beregnet til. Anvend aldrig ledningen for at bære, trække eller afbryde elværktøjet.** Hold ledningen væk fra varme, olie, skarpe kanter og bevægelige dele. Beskadigede eller vikledede ledninger øger risikoen for elektrisk stød.
 - e) **Hvis maskinen benyttes i det fri, må der kun benyttes en forlængerledning, der er godkendt til udendørs brug.** Anvendelsen af en ledning til udendørs brug reducerer risikoen for elektrisk stød.
 - f) **Hvis det ikke kan undgås at bruge et el-værktøj på et fugtigt sted, skal du bruge en RCD-beskyttelseset forsygning.** Brug af en RCD reducerer risikoen for elektrisk stød.
- 3) PERSONLIG SIKKERHED**
- a) **Vær opmærksom, koncentrer dig om det, du laver, og brug sund fornuft ved betjening af elværktøj. Undlad at anvende elværktøj, hvis du er træt, har nydt alkohol, eller er påvirket af medicin eller euforiserende stoffer.** Et øjeblikvis opmærksomhed ved brug af elværktøj kan resultere i alvorlig legemsbeskadigelse.
 - b) **Anvend personlige værnemidler.** Anvend altid beskyttelsesbriller. Værnemidler som f.eks. støvmaske, sikkerhedssko med skridsikker sål, hjelm eller høreværn anvendt afhængigt af forholdene, reducerer legemsbeskadigelse.
 - c) **Undgå utilsigtet igangsætning. Sørg for, at afbryderen er i offpositionen, før tilslutning til en strømkilde og/eller et batteri, ved opsamling, eller når du bærer værktøjet.** Transport af elværktøj med fingeren på afbryderen eller opladning af elværktøj med afbryderen på On, opfordrer til uheld.
 - d) **Fjern eventuelt justeringsværktøj, før elværktøjet tændes.** En skiftenøgle eller skrue-nøgle der er efterladt på en roterende del af et elværktøj, kan resultere i legemsbeskadigelse.
 - e) **Ræk ikke for langt. Sørg for altid at bevare fodfæstet og holde balancen.** Dette giver bedre kontrol over elværktøjet i uventede situationer.
 - f) **Brug egnet arbejdstøj. Undlad at bruge løsthængende tøj eller at bære smykker. Hold dit hår, dit tøj og dine handsker væk fra bevægelige dele.** Løst tøj, smykker eller langt hår kan indfanges af bevægelige dele.
 - g) **Hvis der anvendes enheder til støvudsugning og -opsamling, skal disse være korrekt tilsluttet og anvendt.** Anvendelsen af støvopsamling kan reducere støvrelaterede risici.
 - h) **Lad ikke kendskab, der opnås ved hyppig brug af værktøjet, give dig mulighed, for at blive sløset og ignorere værktøjets sikkerhedsprincipper.** En skadesløs handling kan forårsage alvorlig skade, inden for en brøkdæl af et sekund.
- 4) ANVENDELSE OG PLEJE AF ELVÆRKTØJ**
- a) **Anvend ikke unødigt kraft på elværktøjet. Anvend det rigtige elværktøj til opgaven.** Det korrekte elværktøj gør arbejdet bedre og mere sikkert med den hastighed, det er beregnet til.
 - b) **Anvend ikke elværktøjet, hvis afbryderen ikke slukker og tænder for værktøjet.** Ethvert elværktøj, der ikke kan kontrolleres med afbryderen, er farligt, og skal repareres.
 - c) **Tag stikket ud af stikkontakten og/eller batteriet ud af elværktøjet, før der foretages justeringer, skiftes tilbehør og før opbevaring af elværktøj.** Disse forebyggende sikkerhedsiltag reducerer risikoen for utilsigtet start af elværktøjet.
 - d) **Opbevar ubenyttet elværktøj uden for børns rækkevidde, og lad ikke personer, der ikke er fortrolige med elværktøjet eller denne vejledning, betjene elværktøjet.** Elværktøj er farligt i hænderne på uerfarne brugere.
 - e) **Vedligehold el-værktøj og tilbehør. Kontrolle, om bevægelige dele fungerer korrekt og ikke sidder fast, om der er beskadigede dele, og andre, og alle andre forhold der kan påvirke betjening af el-værktøjet.** Ved beskadigelse skal el-værktøjet repareres før brug. Mange uheld forsages af dårligt vedligeholdt el-værktøj
 - f) **Hold skæreværktøj skarpt og rent.** Korrekt vedligeholdt skæreværktøj med skarpe skær er mindre tilbøjelige til at sidde fast og er lettere at styre.
 - g) **Anvend elværktøjet, tilbehøret, indsatsværktøj osv. i henhold til denne vejledning, og tag arbejdsforholdene og det arbejde, der skal udføres, i betragtning.** Anvendelse af elværktøj til andet end det tilsigtede formål kan resultere i farlige situationer.
 - h) **Hold håndtagene og overflader tørre og rene, og fri for olie og fedt.** Glatte håndtag og overflader tillader ikke en sikker håndtering og kontrol af værktøjet i uventede situationer
- 5) Omhyggelig omgang med og brug af akkuværktøj**
- a) **Oplad kun batterier i ladeapparater, der er anbefalet af producenten.** Et ladeapparat, der er egnet til en bestemt type batterier, må ikke benyttes med andre batterier – brandfare.
 - b) **Brug kun batterier, der er beregnet til el-værktøjet.** Brug af andre batterier øger risikoen for personskader og er forbundet med brandfare.
 - c) **Batterier, der ikke benyttes, må ikke komme i berøring med metaldele såsom kontorclips, mønter, nøgler, søm, skruer eller andre små metalgenstande, da disse kan kortslutte kontakterne.** En kortslutning mellem batteri-kontakterne øger risikoen for personskader i form af forbrændinger.
 - d) **Hvis batteriet anvendes forkert, kan der slippe væske ud af batteriet - undgå kontakt. Hvis det alligevel skulle ske, skylles med vand. Søg læge, hvis væsken kommer i øjnene.** Batterivæske kan give hudirritation eller forbrændinger.
 - e) **Brug ikke batterier eller værktøj, som er beskadiget eller modificeret.** Beskadigede eller

modificerede batterier kan reagere uforudsigeligt og forårsage brand, eksplosion eller fare for personskade.

- f) **Batterier eller værktøj må ikke udsættes for ild eller meget høje temperaturer.** Ild eller temperaturer over 130 °C kan medføre eksplosion.
 - g) **Følg alle instruktioner for opladning. Batteriet må ikke oplades ved temperaturer uden for det område, der er angivet i instruktionerne.** Forkert opladning eller opladning ved temperaturer uden for det angivne område kan medføre skader på batteriet og forøge brandfaren.
- 6) SERVICE**
- a) **Få dit elværktøj efterset af kvalificerede reparatører, og anvend udelukkende originale reservedele.** Dette sikrer, at værktøjets sikkerhed bibeholdes.
 - b) **Beskadigede batterier må aldrig repareres.** Reparation af batterier må kun udføres af producenten eller autoriserede reparatører.

SIKKERHEDSADVARSLER FOR BESKÆRESAKS

ADVARSEL!

1. Klip ikke grene, der overstiger den specificerede diameter, og klip ikke hårde genstande såsom metal, sten eller andre ikke-plantematerialer. Hvis skærene er slidte eller beskadigede, skal de udskiftes.
2. For at holde beskæresaksen, batteriet og opladeren rene skal du bruge en klud eller en blød børste (brug aldrig slibende eller opløsningsmiddelbaserede rengøringsmidler).
3. Anvend ikke beskæresaksen i regnvej: Hvis der trænger vand ind i redskabet, kan det blive beskadiget.
4. Anvend ikke beskæresaksen, hvis den ikke fungerer korrekt eller ikke kan lukke rigtigt.
5. For at reducere risikoen for skader skal strømmen slås fra, før der foretages nogen form for justeringer på beskæresaksen, eller før der skiftes tilbehør.
6. Sørg for, at skærene er lukket, når beskæresaksen ikke er i brug. Beskæresaksen skal opbevares utilgængeligt for BØRN.
7. Anvendelsen af beskæresaksen skal ske i overensstemmelse med vejledningen i brugsanvisningen, herunder anvendelsesmetoder og arbejdsmiljø. Anvendelse uden for redskabets specificerede anvendelsesområde kan beskadige redskabet eller forkorte dets levetid.

STØJUDSENDELSE/VIBRATION

- A-vægtet lydtrykniveau $LpA = 73,2 \text{ dB(A)}$, usikkerhed $K = 3 \text{ dB(A)}$. A-vægtet lydeffektniveau $LpA = 84,2 \text{ dB(A)}$, usikkerhed $K = 3 \text{ dB(A)}$. Det anbefales, at brugeren bærer hørevern.
- Samlet vibrationsstyrke $= 1,782 \text{ m/s}^2$, usikkerhed $K = 1,5 \text{ m/s}^2$. Den deklarerede totale vibrationsværdi er målt i overensstemmelse med en standardtestmetode og kan anvendes til sammenligning af flere redskaber. Den deklarerede totale vibrationsværdi kan også anvendes ved en indledende vurdering af eksponering.

ADVARSEL!

Vibrationsudledning er under faktisk brug af elredskabet kan afvige fra den deklarerede totalværdi afhængigt af den måde, redskabet anvendes på. Det er nødvendigt at fastlægge sikkerhedsiltag for at beskytte brugeren baseret på et estimat af eksponering under de faktiske anvendelsesforhold (under hensyntagen til alle dele af anvendelsescyklussen såsom tidspunkter, hvor redskabet er slukket, og når det kører i "tomgang", ud over udløsertiden).

TUTORIALS

Scan koden på forsiden af brugsanvisningen, eller gå ind på www.rapid.com for at forlænge din garanti med 2 år og se vores instruktionsfilm:

- Sådan skifter du skær
- Sådan anvender du redskabet
- Sådan udskifter du sliddele

BETJENING OG ANVENDELSE

SÅDAN TÆNDER DU BESKÆRESAKSEN Sørg for, at redskabet er i god stand.

Indsæt et opladet batteri i beskæresaksens batterium. Se billede E1

Tryk på tænd/sluk-knappen. Batteriindikatoren LED-lampe lyser grønt, og du vil høre et langt og et kort bip.

Dobbeltklik på udløseren, så åbner bladene sig automatisk

BESKÆRING – normal

Tryk på udløseren for at lukke skæret, og slip den for at åbne skæret. Klippekapaciteten er altid 32 mm ved opstart.

BESKÆRING – funktionstjek

For at tjekke, at beskæresaksen fungerer korrekt, skal du trykke på udløseren for at lukke skæret og slippe den for at åbne det uden at klippe i noget. Gentag dette et par gange.

BESKÆRING – smågrene

Skift til 15 mm klippekapaцитet: Hold udløseren inde, indtil du hører det første bip, og slip den så omgående. Kapaciteten er nu 15 mm.

Skift tilbage til 32 mm klippekapaцитet: Hold udløseren inde, indtil du hører det første bip, og slip den så omgående. Kapaciteten er nu igen 32 mm.

SÅDAN SLUKKER DU BESKÆRESAKSEN

Tryk på udløseren, og hold den inde, indtil du hører 2 lange og 1 kort bip, slip derefter udløseren, og skæret vil forblive lukket.

Tryk én gang på tænd/sluk-knappen for at slukke beskæresaksen, og fjern batteriet

Rengør beskæresaksen, og pak den sammen i røskæn.

FELTBIPINDIKATIONER

Brummelyd-frekvensstider	Fejl	Løsningsmetode
1	Fejl i batterikapacitet	Tjek, om batterikapaciteten er lav
2	Internt fejl i redskabet	Redskabet har brug for kvalificeret service
3	Fejl ved skæret	Smør skæret. Se billede A6
4	Internt fejl i redskabet	Redskabet har brug for kvalificeret service

5	Intern fejl i redskabet	Redskabet har brug for kvalificeret service
---	-------------------------	---

BEMÆRKNINGER VEDR. FEJLAGTIG FUNKTION

1. Hvis beskæresaksen ikke kan klippe igennem en genstand, skal du omgående slippe udløseren, og så vil skæret automatisk løsnes.
2. Hvis der opstår en fejlfunktion – enten elektrisk eller mekanisk – skal du omgående SLUKKE for redskabet.

BATTERI – ANVENDELSE OG VEDLIGEHOLDELSE

FORSIGTIG!

1. Anvend kun den batterioplader, der leveres sammen med redskabet. Anvendelse af andre batteriopladere kan forårsage brand.
2. Anvend, oplad og opbevar kun batteriet inden for den specificerede temperaturgrænse.
3. Temperaturer under +4 °C kan påvirke batterikapaciteten og reducere antal ladecykler.
4. Batteriet må ikke kortsluttes, og eventuelle strømførende genstande skal holdes væk fra batteriet, når det ikke er i brug.
5. Batteriet må ikke skilles ad.
6. Batteriet må ikke anvendes tæt på varmekilder.
7. Batteriet må ikke udsættes for ild eller nedsænkes i vand.
8. Pas på ikke at beskadige batteriet.
9. Batteriet må ikke anvendes, hvis det er beskadiget, deformeret eller korroderet.
10. Undgå at lodde eller svejse på batteriet.
11. Undgå at anvende batteriet på andet udstyr end det redskab, det er beregnet til.
12. Put ikke batteriet i mikrobølgeovnen.
13. Batteriet må ikke anvendes, hvis det lækker.
14. Batteriet skal opbevares utilgængeligt for BØRN.
15. Hvis du kommer i kontakt med et batteri, der lækker, skal du omgående skylle med rent vand.

OPLADNING AF BATTERI

Forbind batteriet til opladeren, og sæt stikket til opladeren i stikkontakten. LED-indikatoren på opladeren lyser RØDT under opladning og GRØNT, når batteriet er fuldt opladet. Se billede E2.

FORSIGTIG!

OPLADNING AF BATTERI

1. Det er normalt, at opladeren og batteriet udvikler varme under opladning.
2. Oplad ikke batteriet, hvis det er beskadiget, og forsøg ikke at skille opladeren eller batteriet ad.
3. Oplad kun batteriet inden for den specificerede temperaturgrænse.
4. Anbring ikke batteriet tæt på en varmekilde med høj temperatur. Batteriet kan eksplodere eller bryde i brand efter længere tids eksponering for en varmekilde med høj temperatur.
5. Batteriet må ikke oplades udendørs eller i et fugtigt miljø.

OPBEVARING AF BATTERI

1. For at sikre god opbevaring af batteriet skal dette ske inden for den specificerede temperaturgræn-

se.

2. Hvis udstyret ligger ubenyttet hen i længere tid, skal du fjerne og oplade batteriet inden opbevaring.
3. Det anbefales at placere batteriet og opladeren i den medfølgende æske ved opbevaring.
4. Batteriet bør opbevares i et tørt miljø og aldrig i nærheden af let antændelige materialer.

OPLADER – ANVENDELSE OG VEDLIGEHOLDELSE

FORSIGTIG!

Anvend den originale oplader for at garantere sikkerheden af udstyret.

Anvend kun en oplader i god stand, og forsøg aldrig at anvende en defekt oplader.

Sørg for, at forsyningsspændingen matcher den angivne nominelle spænding på opladeren.

Tag opladeren ud af stikkontakten, når den ikke er i brug.

Opladeren må ikke anvendes udendørs eller i et fugtigt miljø. Indtrængning af snavs eller vand øger risikoen for elektrisk stød.

Opladeren må kun anvendes til at oplade det originale batteri. Andre anvendelser kan medføre brand eller personskade.

Undgå at beskadige opladeren. En beskadiget oplader kan øge risikoen for elektrisk stød.

Anvend ikke opladere på brandbare overflader (fx papir eller tekstil)

Hvis ledningen til opladeren er beskadiget, skal den udskiftes af kvalificeret personale.

VEDLIGEHOLDELSE

ADVARSEL!

Tag batteriet ud, inden du udfører nogen form for vedligeholdelse

SMØR SKÆRELEJE

Brug en god multigrade-olie, for eksempel 3-IN-ONE eller 15W-40. Tilsæt 2 dråber olie i smørehullet én gang i løbet af hver arbejdsuge. Se billede A6

OPFRISKNING AF SKÆR

Fjern snavs fra det bevægelige og faste skær med en klud efter hvert brug.

UDSKIFTNING AF SKÆR

Når det bevægelige skær ikke længere krydser det faste skær i hele dets længde, eller når beskæresaksen ikke længere kan foretage et rent klip efter slibning, anbefales det at udskifte skærene. Se de komplette anvisninger i udskiftningssettet, reservationsnummer 5001600

RESERVEDELSLISTE

SÆT A: UDSKIFTNING AF SKÆR ARTIKELNR. 5001600

PLACERING	BESKRIVELSE	ANTAL
99.	Redskabssæt	1
5.	Forbindelsesstang	2
31.	Motrik med tandkive	1
25.	Modblad	1

YDERLIGERE SERVICEOPLYSNINGER

Se www.rapid.com

GARANTI**I. GARANTIPERIODE**

Dette RAPID-produkt er omfattet af en producent- eller forbrugergaranti på tre (3) år fra den dag, det kommer i slutbrugers besiddelse (sliddele, tilbehør, batterier og opladere er ikke omfattet). Batterier og opladere er omfattet af to (2) års garanti. For at forlænge garantien på selve redskabet til fem (5) år kan du registrere det online på www.rapid.com eller scanne QR-koden. Sørg for at have redskabet og kvitteringen for dit køb ved hånden.

II. GARANTIBETINGELSER

Det er ikke muligt at udnytte producentgarantien for et produkt, der er blevet anvendt på andre måder eller ved andre forhold end de tiltænkte, især når det gælder de punkter, der specifikt er beskrevet i denne brugsanvisning. Garantien gælder heller ikke, hvis produktet er blevet udsat for slag, fald, skødesløs behandling samt manglende opsyn og/eller vedligeholdelse. Enhver ændring, transformation eller modificering af produktet, som slutbrugeren har foretaget, medfører, at garantien bortfalder. Sliddele, tilbehør og/eller forbrugsvarer er aldrig omfattet af garantien.

Følgende betragtes som sliddele, tilbehør eller forbrugsvarer:

Transporthætte og -emballage samt reservedelssættet KIT A, der henvises til i denne brugsanvisning.

III. UDNYTTELSE AF GARANTIE

Garanti perioden begynder den dag, hvor slutbrugeren får produktet i sin besiddelse.

Hvis man ønsker at udnytte garantien, skal produktet returneres i sin originale kasse (inklusive batterier og oplader) sammen med en kopi af kvitteringen med købsdatoen.

BATTERI BORTSKAFFELSE

Afladene batterier skal fjernes fra udstyret og bortskaffes på sikker vis.

Batterier må ikke bortskaffes sammen med det sædvanlige husholdningsaffald, de kan indeholde giftige tungmetaller og er underlagt regler om farligt affald.

Derfor skal brugte batterier returneres til en genbrugsstation



2012/19/EU

DN Affald af elektrisk og elektronisk udstyr (WEEE)

Elektriske og elektroniske apparater indeholder materialer og stoffer, der kan have skadelige virkninger på menneskers sundhed og miljøet. Symbolet på enheden, tilbehøret eller emballagen indikerer, at denne enhed ikke må behandles som usorteret kommunalt affald, men at den skal indsamles separat! Bortskaf enheden gennem et indsamlingssted til genbrug af elektrisk og elektronisk affald inden for EF og i andre europæiske lande, der bruger separate indsamlingssystemer til elektrisk og elektronisk affald. Ved at bortskaffe enheden korrekt hjælper du med at undgå mulige farer for miljøet og den offentlige sundhed, der ellers kan opstå pga. Forkert affaldsbehandling. Genbruget af materialer bidrager til bevarelsen af naturlige ressourcer.

BHX30 BATTERIDRETVET BESKJÆRER

Oversettelse av opprinnelig brukerveiledning

NO

BESKRIVELSE AV VERKTØYDELER

- A. Beskjærer
- A1. Bevegelig blad
- A2. Fast blad
- A3. Låsepinne
- A4. Utløser
- A5. Strømknapp
- A6. Smørehull
- B. Litiumbatteri
- B1. Batteriutløserknapp
- B2. Batteriinngangskontakt
- C. Batterilader
- C1. Strøminngangskontakt
- C2. Lysindikator for lader
- C3. Ladekontakt
- D. Verktøysett
- E1. Sett batteriet inn i beskjæreren
- E2. Batterilading
- F. Symboler
- F1. Les nøye gjennom alle sikkerhetsadvarsler og instruksjoner.

- F2. Batteriet kan kun lades innendørs
- F3. Dobbel isolasjon; jording ikke nødvendig.
- F4. Sviktsikker transformatorlader.
- F5. Batterilading vil automatisk kuttes når overoppheting oppstår.
- F6. Ikke bruk eller utsett beskjæreren i / for regnvær.
- F7. Plasser aldri hendene i nærheten av skjærområdet til beskjæreren under operasjoner.
- F8. Bør aldri ladede gjenstander med elektrisk saks.
- F9. Elektrisk utstyr kan ikke kastes sammen med husholdningsavfall.
- F10. Advarselsymbol, med informasjon om personskade

INNLEDNING

Dette verktøyet er beregnet for å kutte eller trimme greiner i frukthager, vingårder osv. med en maksimal diameter på 32 mm.

Beskjæreren skal man brukes til de formålene den er beregnet for.

Hvis dette verktøyet brukes til andre ikke-godkjente formål, kan det forårsake skade på verktøyet og

skade brukeren.

Dette verktøyet skal kun brukes av voksne eller av ungdom under tilsyn av voksne.

Operatøren eller brukeren skal påta seg det fulle ansvar for enhver skade på andre eller skade på eiendom forårsaket av en ulykke som oppstår under bruk.

Produsenten skal ikke holdes ansvarlig for skader forårsaket av unormal eller feil bruk.

TEKNISKE SPESIFIKASJONER

Batteriskjærer, modellnummer	BHX30
Full åpnings skjærekapasitet	32 mm
Halv åpnings skjærekapasitet	15 mm
Verktøymål H x B x L	100 x 50 x 285 (mm)
Vekt	0,9 kg (inkl. batteri)
Batterimodell, type, spenning	Avtakbar modell X-B1A16B, LI-Ion, 14,4 V
Batterikapasitet, styrke, maks. effekt	2500 mAh, 100W, 500W
Ladingsforhold for batteri	+4°C til +40°C
Oppbevaringsforhold for batteri	-20°C til +50°C
Batterilader	"100-240 V AC, 50-60 Hz, 0,5 A inngang 16,8V DC, 1,42A, terminaler for to batterier, sekvenslading"
Ladetid	120 minutter / hvert batteri
Kutt per ladning, maks	≈ 3000 kutt
Kuttehastighet, maks kontinuerlig	30 kutt/min
Driftsforhold	+4°C til +40°C

GENERELLE SIKKERHETSANVISNINGER FOR ELEKTROVERKTØY



ADVARSEL!! Les alle sikkerhetsadvarsler, instruksjoner, illustrasjoner og spesifikasjoner som følger med dette elektroverktøyet.

Hvis ikke alle instruksjonene nedenfor overholdes kan det medføre elektrisk støt, brann og/eller alvorlige personskader.

Oppbevar alle advarsler og instruksjoner for senere referanse.

Betegnelsen "elektroverktøy" i advarslene henviser til strømdrevet elektroverktøy (med ledning) eller batteridrevet elektroverktøy (uten ledning).

1) SIKKERHET PÅ ARBEIDSSOMRÅDET

- Arbeidsområdet må holdes rent og godt belyst.** Det kan lett oppstå ulykker på rotete eller mørke arbeidsområder.
- Ikke bruk elektroverktøyet i eksplosjonsfarlige omgivelser, for eksempel i nærheten av brennbare væsker, gasser eller støv.** Det kan komme gnister fra elektroverktøyet som kan antenne støv eller gasser.
- Hold barn og andre personer unna når elektroverktøyet brukes.** Hvis du blir forstyrret under arbeidet kan du miste kontrollen over maskinen.

2) ELEKTRISK SIKKERHET

- Støpslet på maskinen må passe inn i stikkontakten. Støpslet må ikke forandres på noen som helst måte. Ikke bruk adapterstøpsler sammen med jordede elektroverktøy.** Bruk av ikke-endrede støpsler og egnede stikkontakter reduserer faren for elektrisk støt.
- Unngå kroppskontakt med jordede overflater slik som rør, radiatorer, komfyrer og kjøleskap.** Det er større fare for elektrisk støt dersom kroppen din er jordet.
- Ikke utsett elektroverktøyet for regn eller fuktighet.** Dersom det kommer vann i elektroverktøyet øker faren for elektrisk støt.
- Ikke skad ledningen. Ikke bruk ledningen til andre formål, f.eks. til å bære maskinen, henge den opp eller trekke den ut av stikkontakten.** Hold ledningen unna varme, olje, skarpe kanter eller maskindeler som beveger seg. Skadde eller fl okede ledninger øker faren for elektrisk støt.
- Når du arbeider utendørs med et elektroverktøy, må du kun bruke en skjøteledning som er godkjent til utendørs bruk.** Bruk av en skjøteledning som er egnet for utendørs bruk vil redusere faren for elektrisk støt.
- Hvis det ikke kan unngås å bruke elektroverktøyet på et fuktig sted, bruk en strømkilde som er beskyttet med jordfeilbryter.** Bruk av jordfeilbryter reduserer risikoen for elektrisk støt.

3) PERSONSIKERHET

- Vær årvåken, oppmerksom på hva du gjør og gå fornuftig frem når du bruker et elektroverktøy. Ikke bruk maskinen når du er trett eller påvirket av narkotika, alkohol eller medikamenter.** Et øyeblikks uoppmerksomhet ved bruk av maskinen kan føre til alvorlige personskader.
- Bruk personlig verneutstyr og husk alltid å bruke vernebriller.** Bruk av personlig verneutstyr som støvmaske, sklissikre arbeidssko, hjelm eller hørselsvern – avhengig av type og bruk av elektroverktøy – reduserer faren for personskader.
- Unngå å starte elektroverktøyet ved en feiltagelse.** Pass på at av/på-bryteren er slått av før du kobler elektroverktøyet til en strømkilde og/eller batteripakke, eller før du løfter det opp eller bærer det. Hvis du holder fi ngeren på bryteren når du bærer elektroverktøyet eller kobler det til strøm, kan dette føre til uhell.
- Fjern eventuelt innstillingsverktøy eller skrunøkler før du slår på elektroverktøyet.** Et verktøy eller en nøkkel som befinner seg i en roterende maskindel kan føre til personskader.
- Ikke strekk deg for langt. Sørg alltid for å ha godt fotfeste og god balanse til enhver tid.** Dette vil gi deg bedre kontroll over elektroverktøyet i eventuelt uventede situasjoner.
- Kle deg riktig. Ikke bruk løstsittende klær eller smykker.** Hold hår, tøy og hansker unna bevegelige deler. Løstsittende tøy, smykker eller langt hår kan vikle seg inn i bevegelige deler.
- Hvis det kan monteres en støv- og oppsamlingsenhet på maskinen, forsvinn om at disse kobles til og brukes på riktig måte.** Bruk av en støvsamlingsenhet kan redusere faren tilknyttet støv.

h) Ikke la kunnskap du har fra hyppig bruk av verktøy gi deg en falsk følelse av sikkerhet, slik at du ignorerer verktøyet sikkerhetsprinsipp. En uforsiktig handling kan forårsake alvorlig skade innen en brøkdell av et sekund.

4) BRUK OG VEDLIKEHOLD AV ELEKTROVERKTØY

a) Ikke overbelast maskinen. Bruk et elektroverktøy som passer til arbeidsoppgaven som skal utføres. Med riktig elektroverktøy vil oppgavene den er konstruert for utføres bedre og tryggere.

b) Ikke bruk elektroverktøyet dersom av/på-bryteren er defekt. Et elektroverktøy som ikke lenger kan slås av eller på er farlig, og må repareres.

c) Koble elektroverktøyet fra strømkilden eller batteripakken før du foretar justeringer, bytter tilbehør eller legger det bort etter bruk. Disse sikkerhetsiltakene vil redusere faren for at elektroverktøyet startes ved et uhell.

d) Oppbevar elektroverktøyet utilgjengelig for barn, og la det aldri brukes av noen som ikke er kjent med det eller som ikke har lest disse instruksjonene. Elektroverktøy er farlige hvis de brukes av uerfarne personer.

e) Vedlikehold elektroverktøyet og tilbehør. Se etter skjevnstilling eller binding av bevegelige deler, beskadigede deler og eventuelle andre forhold som kan påvirke driften av elektroverktøyet. Hvis elektroverktøyet er skadd, må det repareres før bruk. Dårlig vedlikehold av elektroverktøy er årsaken til en rekke ulykker.

f) Hold skjæreverktøy skarpt og rent. Riktig vedlikeholdt skjæreverktøy med skarpe kanter vil ikke sette seg fast så lett, samtidig som det er lettere å styre det.

g) Bruk elektroverktøyet samt tilbehør og verktøy o.l. i henhold til disse instruksjonene. Ta hensyn til arbeidsforholdene og oppgavene som skal utføres. Bruk av elektroverktøy til andre formål enn det som er angitt kan føre til farlige situasjoner.

h) Hold håndtakene og gripeoverflatene tørre, rene og frie for olje og fett. Glatte håndtak og gripeoverflater gir ikke sikker håndtering og kontroll over verktøyet i uventede situasjoner.

5) BRUK OG PLEIE AV BATTERIDREVNE VERKTØY

a) Lad batteriet bare med laderen som er angitt av produsenten. Det oppstår brannfare hvis en lader som er egnet for en bestemt type batterier, brukes med andre batterier.

b) Bruk elektroverktøyene bare med batterier som er beregnet for dem. Bruk av andre batterier kan medføre personskafer og brannfare.

c) Når batteriet ikke er i bruk, må det holdes unna andre metallgjenstander som binders, mynter, nøkler, spikre, skruer eller andre mindre metallgjenstander som kan lage en forbindelse mellom kontaktene. En kortslutning mellom batterikontaktene kan føre til forbrenninger eller brann.

d) Ved feil bruk kan det lekke væske ut av batteriet. Unngå kontakt med denne væsken. Skyll med vann hvis det oppstår kontakt med

væsken. Hvis det kommer væske i øynene, må du i tillegg oppsøke lege. Batterivæske som renner ut, kan føre til irritasjoner på huden eller forbrenninger.

e) Ikke bruk et batteri eller verktøy som er skadet eller modifisert. Ødelagte eller modifiserte batterier kan oppføre seg uforutsigbart, noe som kan føre til brann, eksplosjon eller fare for personskade.

f) Ikke utsett et batteriet eller verktøy for åpen ild eller for høye temperaturer. Eksponering for ild eller temperaturer over 130 °C kan føre til eksplosjon.

g) Følg alle anvisningene for lading, og ikke lad batteriet eller verktøyet utenfor temperaturområdet som er spesifisert i bruksanvisningen. Feil lading eller lading ved temperaturer utenfor det spesifiserte temperaturområdet, kan skade batteriet og øke brannfaren.

6) SERVICE

a) Elektroverktøyet skal kun repareres av kvalifiserte personer og kun ved bruk av originale, identiske reservedeler. Elektroverktøys sikkerhet vil på denne måten opprettholdes.

b) Ikke utfør vedlikehold på skadde batterier. Vedlikehold av batterier skal alltid utføres av produsenten eller godkjente forhandlere.

SIKKERHETSVARSLER FOR BESJÆRER



ADVARSELI

1. Ikke kutt grener utover den angitte diameteren, og ikke skjær harde gjenstander som metaller, stein eller andre ikke-plantematerialer. Hvis knivene er slitte eller skadet, må du bytte ut knivene.
2. Bruk en klut eller en myk børste (ikke bruk skurende eller løsemiddelbasert rengjøringsmiddel) for å holde beskjæreren, batteriet og laderen rene.
3. Ikke bruk beskjæreren i regn; vann inne i verktøyet kan skade det.
4. Ikke bruk beskjæreren hvis den ikke kan betjenes eller slå seg av på riktig måte.
5. Slå av strømmen før du justerer beskjæreren eller skifter tilbehør for å redusere risikoen for skade.
6. Sørg for at knivene er lukket når de ikke er i bruk. Beskjæreren må oppbevares utilgjengelig for BARN.
7. Bruk av beskjæreren skal være i samsvar med instruksjonene i denne håndboken, inkludert bruksmetoder og arbeidsmiljø. Bruk utenfor verktøyet rekkevidde kan skade verktøyet eller redusere levetiden.

STØYUTSLIPP/VIBRASJON

- A-vektet lydtrykniv $LpA = 73,2 \text{ dB(A)}$, usikkerhet $K=3 \text{ dB(A)}$. A-vektet lydtrykniv $LwA = 84,2 \text{ dB(A)}$, usikkerhet $K=3 \text{ dB(A)}$?? Det anbefales at operatøren bruker hørselsvern.
- Totalverdi for vibrasjoner $= 1,782 \text{ m/s}^2$, usikkerhet $K=1,5 \text{ m/s}^2$. Den totale angitte vibrasjonsverdien er målt i henhold til en standard testmetode, og kan brukes til å sammenlikne ett verktøy med et annet. Den totale angitte vibrasjonsverdien kan også brukes i en innledende vurdering av eksponering.

ADVARSEL!

Vibrasjonen under faktisk bruk av elektroverktøyet kan variere fra den angitte totalverdien, avhengig av hvordan maskinen brukes.

Det er nødvendig å identifisere sikkerhetstiltak for å beskytte operatøren som er basert på en estimering av eksponering under de faktiske bruksforholdene (som tar hensyn til alle deler av driftssyklusen, for eksempel tidspunktene når verktøyet er slått av og når det går på tomgang, i tillegg til utløsertiden).

VEILEDNINGER

Skann QR-koden på forsiden av håndboken eller gå til www.rapid.com for å dra fordel av en 2-års forlenget garanti og for å få tilgang til opplæringsvideoene våre:

- Slik skifter du bladene
- Slik håndterer du verktøyet
- Slik skifter du ut slitedeler

FUNKSJON OG BRUK

SLÅ PÅ BESKJÆREREN

Sørg for at verktøyet er i god bruksmessig stand.

Sett inn et oppladet batteri i strømkontakten på beskjereren; se bilde E1

Trykk på strømknappen. Batteriindikatoren lyser grønt og du vil høre et langt og et kort pip.

Dobbeltklikk på utløseren og bladene åpnes automatisk

BESKJÆRING normalt

Trykk på utløseren for gradvis å lukke bladene og slipp utløseren for å åpne bladene. Kuttekapasiteten er alltid 32 mm ved oppstart.

BESKJÆRING funksjonskontroll

For å kontrollere riktig funksjon, trykk på utløseren for å lukke og slipp utløseren for å åpne knivene uten å kutte noe. Gjenta dette noen ganger.

BESKJÆRING små greiner

Bytte til 15 mm skjærekapasitet: Hold utløseren til du hører det første pipet, slipp utløseren umiddelbart. Kapasiteten er nå 15 mm.

Bytter tilbake til 32 mm skjærekapasitet: Hold utløseren til du hører det første pipet, slipp utløseren umiddelbart. Kapasiteten er nå 32 mm igjen.

SLÅ AV BESKJÆREREN

Trykk på utløseren og hold nede til du hører 2 lange og 1 kort pip, slipp deretter utløseren og knivene forblir lukket.

Trykk én gang på strømknappen for å slå av beskjereren, og ta ut batteriet

Rydd opp og legg beskjereren inn i verktøykassen.

PIPEINDIKASJONER FOR FEIL

Summelyd antall ganger	Feil	Løsningsmetode
1	Feil på batterikapasitet	Sjekk om batterikapasiteten er lav
2	Intern verktøyfeil	Verktøyet trenger kvalifisert service
3	Bladfeil	Smør bladet; se bilde A6
4	Intern verktøyfeil	Verktøyet trenger kvalifisert service
5	Intern verktøyfeil	Verktøyet trenger kvalifisert service

MERKNADER OM FUNKSJONSFEIL

1. Hvis beskjereren ikke er i stand til å skjære gjennom et objekt, slipp utløseren umiddelbart og knivene vil automatisk trekke seg tilbake.
2. Hvis det er en elektrisk eller mekanisk feil, slå av umiddelbart.

BRUK OG VEDLIKEHOLD AV BATTERIPAKKE

FORSIKTIG!!

1. Bruk kun batteriladeren som følger med verktøyet, bruk av andre ladere kan forårsake brann.
2. Bruk, lad eller oppbevar batteripakken kun innenfor spesifisert temperaturområde.
3. Under +4 C° kan batterikapasiteten bli påvirket og kan redusere antall sykluser.
4. Ikke kortslutt batteripakken og sørg for å holde ledende gjenstander unna batteripakken når den ikke er i bruk.
5. Ikke demonter batteripakken.
6. Ikke bruk batteripakken i nærheten av varmekilder.
7. Ikke legg batteripakken i ild eller i vann.
8. Ikke skad batteripakken på noen måte.
9. Ikke bruk en batteripakke som er skadet, deformert eller korrodert.
10. Ikke utfør lodding eller sveising på batteripakken.
11. Ikke bruk batteripakken på annet utstyr enn det angitte verktøyet.
12. Ikke plasser batteripakken i mikrobølgeovnen.
13. Ikke bruk en batteripakke som lekker.
14. Hold batteripakken utilgjengelig for BARN.
15. Hvis du kommer i kontakt med en batteripakke som lekker, vask umiddelbart med rent vann.

LADING AV BATTERIPAKKE

Koble batteriet til laderen og koble laderpluggen til stikkkontakten. LED-indikatoren på laderen blir RØD under lading og GRØNN når batteriet er fulladet; se bilde E2.

FORSIKTIG!!

LADING AV BATTERIPAKKE

1. Under lading er det normalt at laderen og batteripakken er varme.
2. Ikke lad en skadet batteripakke og ikke demonter laderen eller batteripakken.
3. Lad kun batteripakken innenfor spesifisert temperaturområde.
4. Ikke plasser batteripakken i nærheten av en varmekilde med høy temperatur; batteripakken kan eksplodere i brann eller etter lang eksponering for en varmekilde med høy temperatur.
5. Ikke lad batteripakken i et utendørs eller fuktig miljø.

LAGRING AV BATTERIPAKKE

1. For å sikre god oppbevaring av batteripakken, hold den innenfor det angitte temperaturområdet.
2. Hvis utstyret ikke skal brukes på lang tid, fjern og lad batteripakken før oppbevaring.
3. Det anbefales å plassere batteriet og laderen i verktøyets boks under lagring.
4. Batteriet bør oppbevares i et tørt miljø, langt vekk fra brennbare stoffer.

BRUK OG VEDLIKEHOLD AV LADER



FORSIKTIG!!

Bruk den originale laderen for å sikre sikkerheten til utstyret.

Bruk kun en lader i god stand og prøv aldri å bruke en defekt lader.

Sorg for at forsyningsspenningen samsvarer med merkespenningen på laderens navneskilt.

Koble laderen fra strømforsyningen når den ikke er i bruk.

Ikke bruk laderen i et utendørs eller fuktig miljø. Inntrenging av smuss eller vann vil øke risikoen for elektrisk støt.

Laderen skal kun brukes til å lade det originale batteriet, ellers kan det føre til personskade og brann.

Unngå skade på laderen; en skadet lader kan øke risikoen for elektrisk støt.

Ikke bruk ladere på brennbare overflater (for eksempel papir, tekstiler)

Hvis strømledningen til laderen er skadet, må den skiftes ut av kvalifisert personell.

VEDLIKEHOLD



ADVARSEL!!

Koble fra batteriet før vedlikehold

OLJEBLADLAGER

Bruk god multigradsolje, for eksempel 3-IN-ONE eller 15W-40. Tilsett 2 dråper olje i smørehullet en gang hver arbeidsuke; se bilde A6

BLADFORFRISKNING

Fjern skitt fra det bevegelige og faste bladet med en klut etter hver bruk.

SKIFTE AV BLAD

Når det bevegelige bladet ikke lenger krysser det faste bladet i hele lengden, eller når beskjæreren ikke lenger kan gjøre et rent kutt etter sliping, anbefales det å bytte blad. Fullstendige instruksjoner følger med erstatningssettet, delnr. 5001600

RESERVEDELSTILISTE

SETT A: SKIFTE AV BLAD

ARTIKKELNR. 5001600

POSISJON	BESKRIVELSE	ANTALL
99.	Verktøysett	1
5.	Koblingsakselstang	2
31.	Tannet mutter	1
25.	Motblad	1
26.	Skjærebilblad	1

YTTRELIGERE SERVICEINFORMASJON

Besøk www.rapid.com

GARANTI

I. GARANTIPERIODE

Dette RAPID-produktet er garantert i tre (3) år under produsentens garanti (eller kommersiell garanti), fra leveringsdatoen til sluttbrukeren (unntatt slitedeler, tilbehør, batterier og ladere). Batteriene og ladere er garantert i to (2) år. Registrer deg online på www.rapid.com eller skann QR-koden for å utvide verk-

tøygarantien til fem (5) år. Ha verktøyet og kjøpskvittering klar.

II. GARANTIVILKÅR

Alle produkter som brukes annerledes enn tiltenkt eller brukes under andre forhold enn de tiltenkte, spesielt vedrørende punktene som er angitt i denne brukerhåndboken, kan ikke gjøres krav på under produsentens garanti. Garantien gjelder heller ikke ved støt, fall, uaktsomhet, manglende tilsyn og/eller vedlikehold. Enhver endring, transformering eller modifisering som sluttbrukeren utfører på produktene gjør garantien ugyldig. Slitedelene, tilbehøret og/eller forbruksmaterieell dekkes aldri av garantien.

Hva som betraktes som tilbehør, slitedeler eller forbruksvarer:

transportkofferten og emballasjen, og KIT A-reservedelene inkludert i denne brukerhåndboken.

III. KRAV UNDER GARANTIEN

Garantiperioden starter fra leveringsdato til sluttbruker.

Ved garantikrav må produktet returneres i originaletu-iet (batterier og lader inkludert), sammen med en kopi av den originale daterte kvitteringen.

KASSERING AV BATTERI

Brukte batterier skal fjernes fra apparatet og kastes på en trygg måte.

Batterier kan ikke kastes sammen med vanlig husholdningsavfall. De kan inneholde giftige tungmetaller og er underlagt forskrifter om farlig avfall.

På grunn av dette må brukte batterier kasseres ved et lokalt innsamlingspunkt



2012/19/EU

NO Avfall fra elektrisk og elektronisk utstyr (WEEE)

Elektriske og elektroniske enheter inneholder materialer og stoffer som kan ha skadelige effekter på menneskers helse og miljø. Symbolet på enheten, tilbehøret eller emballasjen indikerer at denne enheten ikke må behandles som usortert restavfall, men må samles inn separat! Kasser enheten via et innsamlingspunkt for resirkulering av elektrisk og elektronisk utstyr innenfor EU og i andre europeiske land som har egne innsamlingsystemer for elektrisk og elektronisk avfall. Ved å kassere enheten på en egnet måte kan du bidra til å forhindre mulige farer for miljø og folkehelse som ellers kunne forekommet på grunn av uegnet avfallsbehandling. Resirkulering av materialer bidrar til å bevare naturressurser.

BHX30 AKKUKÄYTTÖISET PUUTARHASAKSET

Alkuperäisten ohjeiden käännös

FI

TYÖKALUN OSIEN KUVAUS

- A. Puutarhasakset
A1. Siirrettävä terä
A2. Kiinteä terä
A3. Kiinnitystappi
A4. Liipaisin
A5. Virtapainike
A6. Voitelureikä
B. Litiumakku
B1. Akun vapautuspainike
B2. Akun tuloliitin
C. Akkulaturi
C1. Sähkön tuloliitin
C2. Laturin LED-ilmaisain
C3. Latausliitäntä
D. Työkalusarja
E1. Aseta akku puutarhasaksiin
E2. Akun lataus
F. Symbolit
F1. Lue kaikki turvallisuusvaroitukset ja ohjeet huolellisesti.
F2. Akkua saa ladata vain sisätiloissa
F3. Kaksinkertainen eristys; maadoitusta ei tarvita.
F4. Vikaantuessa turvallinen muuntajalaturi.
F5. Akun lataus pysähtyy automaattisesti, jos liikkuu-
menemistä havaitaan.
F6. Älä käytä puutarhasaksia sateessa tai altista niitä
sateelle.
F7. Älä koskaan vie käsiä puutarhasaksien katkaisu-
alueen lähelle käytön aikana.
F8. Älä koskaan kosketa jännitteisiä osia sähköisillä
saksilla.
F9. Sähkölaitteita ei saa hävittää talousjätteen
seassa.
F10. Varoitussymboli, sisältää tietoja henkilövahing-
oista

JOHDANTO

Tämä työkalu soveltuu enintään 32 mm:n paksuisten oksien katkaisuun tai lyhentämiseen puutarhoissa, hedelmätarhoissa ja vastaavissa käyttöympäristöissä. Puutarhasaksia saa käyttää vain niihin tarkoituksiin, joihin ne on suunniteltu.

Jos tätä työkalua käytetään muuhun kuin suunniteltuun tarkoitukseen, työkalu voi vaurioitua ja käyttäjä voi loukkaantua.

Tätä työkalua saavat käyttää vain aikuiset tai aikuisen valvonnassa olevat nuoret.

Käyttäjällä on täysin vastuussa muille aiheutetusta vaarasta tai omaisuusvahingoista, jotka voivat aiheutua käytön aikana sattuneesta onnettomuudesta.

Valmistaja ei ole vastuussa mistään vahingoista, jotka ovat aiheutuneet ohjeenvastaisesta tai virheellisestä käytöstä.

TEKNISET TIEDOT

Akkukäyttöiset puutarhasakset, mallinumero	BHX30
Katkaisukapasiteetti, täysin avatut leuat	32 mm
Katkaisukapasiteetti, puolitain avatut leuat	15 mm
Työkalun mitat K x L x P	100 x 50 x 285 (mm)
Paino	0,9 kg (akku mukaan lukien)
Akun malli, tyyppi, jännite	Irrotettava malli KH-B1A1BBX, Li-ion, 14,4 V
Akkukapasiteetti, teho, maksimitheho	2 500 mAh, 100 W, 500 W
Akun latausolosuhteet	+4°C - +40°C
Akun säilytysolosuhteet	-20°C - +50°C
Akkulaturi	"100-240 V AC, 50-60 Hz, 0,5 A tulo 16,8 V DC, 1,42 A, liitännät kahdelle akulle, sekventiaalinen lataus"
Latausaika	120 minuuttia/akku
Katkaisumäärä yhdellä latauksella, maks.	≈ 3 000 katkaisua
Katkaisunopeus, suurin jatkuva	30 katkaisua/min
Käyttöolosuhteet	+4°C - +40°C

SÄHKÖTYÖKALUJA KOSKEVIA YLEISIÄ TURVALLISUUSVAROITUKSIA



VAROITUS!! Lue kaikki tämän sähkötyökalun mukana toimitetut turvallisuusvaroitukset, ohjeet, kuvat ja tekniset tiedot.



Ohjeiden noudattamatta jättäminen saattaa aiheuttaa sähköiskun, tulipalon ja/tai vakavan loukkaantumisen.

Säilytä varoitukset ja ohjeet myöhemmää käyttöä varten.

Varoituksissa käytetty käsite "sähkötyökalu" tarkoittaa verkkokäyttöisiä sähkötyökaluja (verkkojohdolla) ja akkukäyttöisiä sähkötyökaluja (ilman verkkojohdtoa).

1) TYÖPAIKAN TURVALLISUUS

- Pidä työskentelyalue siistinä ja hyvin valaistuna.** Työpöytien epäjäjestys ja hämärät alueet voivat aiheuttaa tapaturmia.
- Älä käytä työkalua räjähdysvaarallisissa tiloissa, kuten helposti syttyvien nesteiden, kaasujen tai pölyn läheisyydessä.** Sähkötyökalut muodostavat kipinöitä, jotka saattavat sytyttää pölyn tai höyryä.
- Pidä sivulliset ja lapset loitolla sähkötyökalua käyttäessäsi.** Häiriötekijät voivat haitata keskittymistäsi.

2) SÄHKÖTURVALLISUUS

- a) **Sähkötyökalun pistotulpan on sovittava pistorasiaan. Älä muuta pistotulppaa millään tavalla. Älä käytä sovitimia maadoitettujen sähkötyökalujen kanssa.** Alkuperäisessä kunnossa olevat pistotulpat ja sopivat pistorasiat vähentävät sähköiskun vaaraa.
- b) **Vältä koskettamasta maadoitettuja pintoja, kuten putkia, pattereita, liesiä tai jääkaappeja.** Sähköiskun vaara kasvaa, jos kehosi on maadoitettu.
- c) **Älä altista sähkötyökaluja sateelle tai kosteudelle.** Veden pääsy sähkötyökalun sisään lisää sähköiskun vaaraa.
- d) **Älä käytä verkkojohtoa väärin. Älä käytä johtoa sähkötyökalun kantamiseen, vetämiseen tai pistotulpan irrottamiseen pistorasiasta. Pidä johto loitolla kuumuudesta, öljystä, terävistä reunoista tai liikkuvista osista.** Vahingoittuneet tai sotkeutuneet johdot lisäävät sähköiskun vaaraa.
- e) **Kun käytät sähkötyökalua ulkona, käytä ulkokäyttöön soveltuva jatkajohtoa.** Ulkokäyttöön soveltuvan jatkojohdon käyttö vähentää sähköiskun vaaraa.
- f) **Jos sähkötyökalua on pakko käyttää kosteassa paikassa, käytä vikavirtasuojattua verkkoaitetta.** Vikavirtasuojan käyttö ehkäisee sähköiskun vaaraa.
- 3) HENKILÖTURVALLISUUS**
- a) **Pysy valppaana, kiinnitä huomiota työskentelyysi ja käytä tervettä järkeä käyttäessäsi sähkötyökalua. Älä käytä sähkötyökalua väsyneenä tai huumeiden, alkoholin tai lääkkeiden vaikutuksen alaisena.** Hetken tarkkaamattomuus sähkötyökalua käytettäessä saattaa aiheuttaa vakavan loukkaantumisen.
- b) **Käytä henkilönsuojaimia. Käytä aina suoja-laseja.** Henkilökohtaisen suojavarustuksen, kuten pölynaamarin, luistamattomien turvakengien, suojakypärän tai kuulonsuojaimien käyttö olojen mukaan vähentää loukkaantumisriskiä.
- c) **Vältä tahaton käynnistyminen. Varmista, että kytkin on pois-asennossa, ennen kuin kytket työkalun virtalähteeseen ja/tai akkuun tai nostat tai kannat työkalua.** Jos kannat sähkötyökalua sormi käynnistyskytkimellä tai kytket sähkötyökalun pistotulpan pistorasiaan käynnistyskytkimen ollessa käyntiasennossa, altistat itsesi tapaturmille.
- d) **Poista kaikki säätötyökalut ja ruuvitaltat, ennen kuin käynnistät sähkötyökalun.** Ruuvitaltta tai avain, joka sijaitsee laitteen pyörittävässä osassa, voi aiheuttaa loukkaantumisen.
- e) **Älä kirkota. Seiso aina tukevasti ja tasapainossa.** Näin voit paremmin hallita sähkötyökalua odottamattomissa tilanteissa.
- f) **Pukeudu asianmukaisesti. Älä käytä löysiä vaatteita tai koruja. Pidä hiukset, vaatteet ja käsineet etäällä liikkuvista osista.** Väljät vaatteet, korut tai pitkät hiukset voivat tarttua liikkuviin osiin.
- g) **Jos pölynimu- ja keräilylaitteita voidaan asentaa, tarkista, että ne liitetään ja niitä käytetään oikealla tavalla.** Pölynimulaitteiston käyttö voi vähentää pölyn aiheuttamia vaaroja.
- h) **Vaikka käyttäisit työkaluja tottuneesti, älä tuudittaudu itsevarmuuteen äläkä jätä huomioimatta työkalujen turvalliseen käyttöön liittyviä peruseräitteitä.** Varomaton käyttö voi johtaa vakavaan loukkaantumiseen silmänräpäyksessä.
- 4) SÄHKÖTYÖKALUN KÄYTTÖ JA HOITO**
- a) **Älä ylikuormita laitetta. Käytä kyseiseen työhön tarkoitettua sähkötyökalua.** Sopivaa sähkötyökalua käyttämällä työskentelet paremmin ja turvallisemmin tehoalueella, jolle laite on tarkoitettu.
- b) **Älä käytä sähkötyökalua, jota ei voi käynnistää tai sammuttaa käynnistyskytkimestä.** Sähkötyökalu, jota ei voi hallita käynnistyskytkimestä, on vaarallinen, ja se on korjattava
- c) **Irrota pistotulppa virtalähteestä ja/tai akku sähkötyökalusta, ennen kuin teet säätöjä, vaihdat tarvikkeita tai laitat sähkötyökalun säilytykseen.** Nämä turvatoimet vähentävät sähkötyökalun tahattoman käynnistymisen vaaraa.
- d) **Säilytä sähkötyökalut poisna lasten ulottuvilta, kun työkaluja ei käytetä. Älä anna sellaisten henkilöiden käyttää sähkötyökalua, jotka eivät tunne laitetta tai eivät ole lukueneet näitä käyttöohjeita.** Sähkötyökalut ovat vaarallisia laitteita kokemattomille käyttäjille.
- e) **Sähkötyökalujen ja lisävarusteiden ylläpito. Tarkista, liikkuvatko liikkuvat osat oikeaan suuntaan ja esteettömästi ja onko laitteessa rikkiniisiä osia tai muita ongelmia, jotka voivat vaikuttaa työkalun toimintaan.**
- f) **Pidä leikkuuterät terävinä ja puhtaina.** Huolellisesti hoidetut leikkuuterät, joiden leikkuureunat ovat teräviä, eivät tartu helposti kiinni ja niitä on helpompi hallita.
- g) **Käytä sähkötyökaluja, tarvikkeita, vaihtotyökaluja jne. näiden ohjeiden mukaisesti. Huomioi työolosuhteet ja suoritettava toimenpide.** Sähkötyökalun käyttö muuhun kuin sille määrättyyn tarkoitukseen saattaa aiheuttaa vaarallisia tilanteita.
- h) **Pidä kahvat ja tartuntapinnat kuivina, puhtaina ja vapaina öljystä sekä rasvasta.** Liukkaat kahvat ja tartuntapinnat estävät työkalun turvallisen käsittelyn ja hallinnan odottamattomissa tilanteissa.
- 5) Akkukäyttöisten työkalujen käyttö ja huolto**
- a) **Lataa akku vain valmistajan suosittelemas- sa latauslaitteessa.** Latauslaite, joka soveltuu määrätyn tyyppiselle akulle, saattaa muodostaa tulipalovaaran erilaista akkua ladattaessa.
- b) **Käytä sähkötyökalussa ainoastaan kyseiseen sähkötyökaluun tarkoitettua akkua.** Muunlaisen akun käyttö saattaa aiheuttaa tapaturman ja tulipalon.
- c) **Pidä irrotettu akku loitolla metalliesineistä, kuten paperiliittimistä, kolikoista, avaimista, nauloista, ruuveista tai muista pienistä metalliesineistä, jotka voivat oikosulkea akun koskettimet.** Akkukoskettimien välinen oikosulku saattaa aiheuttaa palovammoja tai johtaa tulipaloon.
- d) **Väärästä käytöstä johtuen akusta saattaa vuotaa nestettä. Vältä koskettamasta nestettä.**

Jos nestettä pääsee vahingossa iholle, huuhtelee kosketuskohta vedellä. Jos nestettä pääsee silmiin, käänny lisäksi lääkärin puoleen.

Akusta vuotava neste saattaa aiheuttaa ärsytystä ja palovammoja.

- e) **Älä käytä akkua tai työkalua, joka on voittunut tai johon on tehty muutoksia.** Jos akut ovat voittuneet tai niihin on tehty muutoksia, ne voivat toimia ennalta arvaamattomasti ja aiheuttaa tulipalon, räjähdyksen tai loukkaantumisaaran.
- f) **Älä altista akkua tai työkalua tulelle tai äärimmäisille lämpötiloille.** Tullelle tai yli 130 °C kuumuudelle altistaminen saattaa aiheuttaa räjähdyksen.
- g) **Noudata latausohjeita ja lataa akku tai työkalu ohjeenmukaisen lämpötila-alueen rajoissa.** Lataaminen virheellisesti tai ohjeiden vastaisessa lämpötilassa saattaa vaurioittaa akkua ja lisätä palovaaraa.
- 6) **6) HUOLTO**
 - a) **Anna koulutetun ammattilaisen huoltaa sähkötyökalusi, ja hyväksy vain alkuperäiset varaosat.** Näin varmistat, että sähkötyökalu pysyy turvallisena.
 - b) **Älä missään tapauksessa yritä itse korjata vaurioituneita akkuja.** Akkuja saa korjata vain valmistaja tai valtuutettu huoltopiste.

PUUTARHASAKSIEN TURVALLISUUSVAROITUKSET



VAROITUS!

1. Älä katkaise oksia, joiden paksuus on ohjeistettua suurempi, äläkä katkaise kovia aineksia, kuten metalleja, kiveä tai mitään muuta ei-kasviainesta. Vaihda terät, jos ne ovat kuluneet tai vaurioituneet.
2. Puhdista puutarhasakset, akku ja laturi liinalla tai pohmeällä harjalla (älä käytä hankaavia tai liuotinhajaisia puhdistusaineita).
3. Älä käytä puutarhasaksia sateessa. Työkalun sisäpuolelle päässyt vesi voi vahingoittaa sitä.
4. Älä käytä puutarhasaksia, jos ne eivät toimi tai kytkedy pois päältä oikein.
5. Vahinkojen välttämiseksi kytkä puutarhasaksien virta pois päältä ennen säätötoimenpiteitä tai varusteiden vaihtoa.
6. Varmista, että terät ovat kiinni, kun työkalua ei käytetä. Pidä puutarhasakset poissa LASTEN ulottuvilta varastoinnin aikana.
7. Puutarhasaksia on käytettävä tämän oppaan ohjeiden mukaisesti, mukaan lukien käyttötavat ja käyttöympäristö. Jos työkalua käytetään ohjeiden vastaisesti, se voi vaurioitua tai sen käyttöikä voi lyhentyä.

MELUPÄÄSTÖ/VÄRINÄ

- A-painotettu äänenpainetaso $L_pA = 73,2 \text{ dB(A)}$, epävarmuus- $K = 3 \text{ dB(A)}$. A-painotettu äänitehotaso $L_wA = 84,2 \text{ dB(A)}$, epävarmuus- $K = 3 \text{ dB(A)}$. Käyttäjää koskeva suositus kuulosuojainten käytölle.
- Värinän kokonaisarvo $= 1,782 \text{ m/s}^2$, epävarmuus- $K = 1,5 \text{ m/s}^2$. Ilmoitettu värinän kokonaisarvo on mitattu standardinmukaisella testausmenetelmällä ja sitä voidaan käyttää eri työkalujen keskinäisessä

vertailussa. Ilmoitettua värinän kokonaisarvoa voidaan myös käyttää altistumisen alustavaan arviointiin.



VAROITUS!

Sähkötyökalun varsinaisessa käytössä ilmenevä värinäpäästö voi poiketa ilmoitetusta kokonaisarvosta riippuen siitä, millä tavalla työkalua käytetään.

Käyttäjän turvallisuuden takaamiseksi on yksilöitävä turvatoimet, jotka perustuvat altistukseen todellisissa käyttöolosuhteissa (ottaen huomioon kaikki käyttösyklin osa-alueet, mukaan lukien ajat, jolloin työkalu on kytketty pois päältä ja kun se on käyttövalmiina laukaisuaajan lisäksi).

OPETUSOHJELMIA

Skannaa oppaan alussa oleva QR-koodi tai vieraile osoitteessa www.rapid.com saadaksesi 2 vuoden lisätakuun ja katsoaksesi opastevideoita:

- Terien vaihto
- Työkalun käsittely
- Kuluvien osien vaihto uusiin

TOIMINTA JA KÄYTTÖ

PUUTARHASAKSIEN PÄÄLLEKYTKENTÄ

Varmista, että työkalu on toimintakunnossa.

Aseta ladattu akku puutarhasaksien akkuliitäntään. Katso kuva E1.

Paina virtapainiketta. Akun LED-ilmaisimella syttyy vihreänä, ja laitteesta kuuluu pitkä ja lyhyt piippaus.

Kaksoisnapsautusta liipaisinta, jolloin terät avautuvat automaattisesti

Normaali katkaisu

Terät alkavat sulkeutua liipaisinta painamalla, ja ne avautuvat, kun liipaisin vapautetaan. Katkaisukapasiteetti on aina 32 mm käynnistettäessä.

Katkaisun toimintatarkistus

Tarkista toiminta painamalla liipaisinta, jolloin terät sulkeutuvat, ja vapauttamalla liipaisin, jolloin terät avautuvat. Älä katkaise mitään materiaalia toimintatarkistuksen aikana. Toista toimenpide muutaman kerran.

Pienten oksien katkaisu

Vaihtaminen 15 mm:n katkaisukapasiteettiin: Pidä liipaisinta painettuna, kunnes kuulet ensimmäisen piippauksen, ja vapauta liipaisin välittömästi. Kapasiteetti on nyt 15 mm.

Vaihtaminen takaisin 32 mm:n katkaisukapasiteettiin: Pidä liipaisinta painettuna, kunnes kuulet ensimmäisen piippauksen, ja vapauta liipaisin välittömästi. Kapasiteetti on jälleen 32 mm.

PUUTARHASAKSIEN POISKYTKENTÄ

Paina liipaisinta yhtäjaksoisesti, kunnes kuulet 2 pitkää ja 1 lyhyen piippauksen. Vapauta liipaisin, jolloin terät jäävät kiinni.

Kytke puutarhasakset pois päältä painamalla virtapainiketta kerran, ja poista akku

Puhdista puutarhasakset ja pakkaa ne työkalulaatikkoon.

VIAN PIIPPAUSÄÄNET

Äänimerkin soittotaajuus	Vika	Korjausmenettely
1	Akkukapasiteetin vika	Tarkista onko akun varaus heikko

2	Sisäinen vika	Vie työkalu huoltoon
3	Terien vika	Voitele terä, katso kuva A6
4	Sisäinen vika	Vie työkalu huoltoon
5	Sisäinen vika	Vie työkalu huoltoon

TOIMINTAHÄIRIÖTÄ KOSKEVAT HUOMAUTUKSET

1. Jos puutarhasakset eivät pysty katkaisemaan materiaalia, vapauta liipaisin välittömästi, jolloin terät avautuvat automaattisesti.
2. Jos tuotteeseen tulee sähköinen tai mekaaninen toimintahäiriö, kytkete se pois päältä välittömästi.

AKUN KÄYTTÖ JA HOITO

HUOMAA!

1. Käytä vain työkalun mukana toimitettua akkulaturia. Muiden laturien käyttö voi aiheuttaa tulipalon.
2. Akkua saa käyttää, ladata ja varastoida vain ilmoitetulla lämpötila-alueella.
3. Akkujen kapasiteetti voi heikentyä alle +4 C°:n lämpötilassa ja lataussykliin määrä voi alentua.
4. Älä oikosulje akkua ja pidä kaikki sähköä johtavat esineet poissa akun luota, kun se ei ole käytössä.
5. Älä pura akkua.
6. Älä käytä akkua lämpölähteen lähellä.
7. Älä heitä akkua avotuleen tai veteen.
8. Älä vahingoita akkua.
9. Älä käytä akkua, joka on vaurioitunut, epämuodostunut tai korroosion heikentämä.
10. Älä juota tai hitsaa akkua.
11. Älä käytä akkua muussa kuin tässä työkalussa.
12. Älä aseta akkua mikroaaltouuniin.
13. Älä käytä vuotavaa akkua.
14. Pidä akku poissa lasten ulottuvilta.
15. Jos käsittelet vuotavaa akkua, huuhtelee välittömästi puhtaalla vedellä.

AKUN LATAAMINEN

Liitä akku laturiin ja kiinnitä laturin pistoke pistorasiaan. Laturin LED-ilmaisim muuttuu PUNAISEKSI latauksen aikana ja VIHREÄKSI, kun akku on täysin latautunut. Katso kuva E2.

HUOMAA!

AKUN LATAAMINEN

1. On normaalia, että laturi ja akku lämpenevät lataamisen aikana.
2. Älä lataa vahingoittunutta akkua äläkä pura laturia tai akkua.
3. Akkua saa käyttää vain ilmoitetulla lämpötila-alueella.
4. Älä aseta akkua lämpölähteen lähelle. Akku voi räjähtää joutuessaan avotuleen tai altistuessaan kuumalle lämpölähteelle pitkäkestoisesti.
5. Älä lataa akkua ulkoilmassa tai kosteassa ympäristössä.

AKUN SÄILYTYS

1. Säilytä akkua ilmoitetulla lämpötila-alueella, jotta sen käyttöikä olisi mahdollisimman pitkä.
2. Jos laitteen käyttöön tulee pitkä tauko, irrota ja lataa akku ennen säilytystä.

3. Suosittelemme säilyttämään akkua ja laturia työkalun säilytysrasiassa.
4. Säilytä akkua kuivassa ympäristössä poissa herkästi syttyvien aineiden läheltä.

LATURIN KÄYTTÖ JA HOITO

HUOMAA!

Käytä alkuperäistä laturia laitteen turvallisuuden takaamiseksi.

Käytä vain hyväkuntoista laturia äläkä koskaan yritä käyttää viallista laturia.

Varmista, että syöttöjännite vastaa laturin tyyppikilvessä ilmoitettua nimellijännitettä.

Irrota laturi virtalähteestä, kun sitä ei käytetä.

Älä käytä laturia ulkoilmassa tai kosteassa ympäristössä. Lian tai veden sisäänpääsy kasvattaa sähköiskun vaaraa.

Laturia saa käyttää vain alkuperäisen akun lataamiseen. Muussa tapauksessa seurauksena voi olla henkilövahinko ja tulipalo.

Estä laturin vauriot. Vaurioitunut laturi voi kasvattaa sähköiskun vaaraa.

Älä käytä latureita herkästi syttyvillä alustoilla (esim. paperi, tekstiilit)

Jos laturin virtajohto vaurioituu, se on vaihdettava pätevän ammattilaisen toimesta.

HUOLTO

VAROITUS!!

Irrota akku ennen huoltotoimenpiteitä

TERÄN LAAKERIN ÖLJYÄMINEN

Käytä laadukasta moniasteöljyä, esimerkiksi 3-IN-ONE tai 15W-40. Lisää 2 pisaraa öljyä voitelureikään kerran työviikossa. Katso kuva A6.

TERÄN YLLÄPITO

Poista lika liikkuvasta ja kiinteästä terästä kankaalla jokaisen käytön jälkeen.

TERÄN VAIHTO

Suosittelemme vaihtamaan terän, kun liikkuva terä ei enää ohita kiinteää terää koko pituudeltaan tai kun puutarhasaksien katkaisujälki ei ole siisti hionnan jälkeen. Täydelliset ohjeet toimitetaan vaihtosarjan mukana, osanro 5001600

VARAOSALUETTELO

SARJA A: TERÄN VAIHTO TUOTENRO 5001600

PAIKKA	KUVAUS	MÄÄRÄ
99.	Työkalusarja	1
5.	Akselitanko	2
31.	Hammasmutteri	1
25.	Vastaterä	1
26.	Katkaisuterä	1

HUOLTOA KOSKEVIA LISÄTIETOJA

Katso lisää osoitteesta www.rapid.com

TAKUU

I. TAKUUJAKSO

Tälle RAPID-tuotteelle myönnetään kolmen (3) vuoden valmistajan takuu (tai kaupallinen takuu), joka

alkaa tuotteen toimituspäivästä loppuasiakkaalle (kuluvat osat, tarvikkeet, akut ja laturit eivät kuulu takuun piiriin). Akuille ja latureille myönnetään kahden (2) vuoden takuu. Voit pidentää työkalun takuun viiteen (5) vuoteen rekisteröimällä tuotteen verkossa osoitteessa www.rapid.com tai skannaamalla QR-koodin. Ota työkalu ja ostokuitti esille rekisteröintiä varten.

II. TAKUUEHDOT

Valmistajan takuu raukeaa, mikäli tuotetta käytetään muuhun kuin ohjeenmukaiseen käyttötarkoitukseen tai muissa kuin sallituissa olosuhteissa. Takuu ei myöskään kata vaurioita, jotka aiheutuvat iskuista, puuttamisesta, laiminlyönneistä sekä valvonnan ja/tai huollon puutteesta. Takuu raukeaa, jos loppukäyttäjä on tehnyt tuotteeseen minkäänlaisia muutoksia. Takuu ei kata kuluvia osia, tarvikkeita ja/tai kulutusosia.

Seuraavat osat ovat tarvikkeita, kulutusosia tai kuluvia osia:

säilytyskotelot ja pakkaus sekä tässä oppaassa kuvattu varaosasarja A.

III. TAKUUANOMUKSEN TEKEMINEN

Takuujakso alkaa tuotteen toimituspäivästä loppukäyttäjälle.

Tuotteen takuuanomuksen tekeminen edellyttää tuotteen palauttamista alkuperäisessä säilytyskotelossa (sisältäen akut ja laturin) yhdessä alkuperäisen ostotositteen kopion kanssa.

AKUN HÄVITTÄMINEN

Tyhjät paristot on poistettava laitteesta ja hävitettävä turvallisesti.

Akkuja ei saa hävittää talousjätteen seassa, sillä niihin sovelletaan ongelmajätettä koskevia säädköksi niiden mahdollisesti sisältämien myrkyllisten raskasmetallien vuoksi.

Tästä syystä käytetyt akut on vietävä paikalliseen keräyspisteeseen.



2012/19/EU

FI Sähkö- ja elektroniikkalaiteromu

■ Sähkö- ja elektroniikkalaitteet sisältävät materiaaleja ja aineita, joilla voi olla haitallisia vaikutuksia ihmisten terveyteen ja ympäristöön. Tämä symboli laitteessa, lisävarusteissa tai pakkauksessa ilmaisee, että laitetta ei saa hävittää lajittelemattoman kotitalousjätteen mukana, vaan se täytyy kerätä erikseen! Hävitä laite sähköja elektroniikkaromun kierrätykseen tarkoitettun keräilypisteeseen kautta EU-maissa ja muissa Euroopan maissa, joissa on erilliset keräilyjärjestelmät sähkö- ja elektroniikkaromulle. Hävittämällä laitteen oikein autat välttämään mahdollisia ympäristö- ja terveyshaittoja, joita käytöstä poistettujen laitteiden virheellinen hävittäminen voi muutoin aiheuttaa. Materiaalien kierrättäminen edesauttaa luonnonvarojen säilymistä.

BHX30 SEKATOR AKUMULATOROWY

Tłumaczenie instrukcji oryginalnej

PL

OPIS CZĘŚCI NARZĘDZIA

- A. Sekator
- A1. Ruchome ostrze
- A2. Ostrze stałe
- A3. Zatrzaek
- A4. Spust
- A5. Przycisk zasilania
- A6. Otwór do smarowania
- B. Bateria litowa
- B1. Przycisk zwalniający baterię
- B2. Złącze wejściowe baterii
- C. Ładowarka baterii
- C1. Złącze wejściowe zasilania
- C2. Wskaźnik świetlny ładowania LED
- C3. Gniazdo ładowania
- D. Zestaw narzędzi
- E1. Włóż baterię do sekatora
- E2. Ładowanie baterii
- F. Symbole
- F1. Prosimy o uważne przeczytanie wszystkich ostrzeżeń i instrukcji dotyczących bezpieczeństwa.
- F2. Baterię można ładować tylko w pomieszczeniach
- F3. Podwójna izolacja, uziemienie nie jest wymagane.
- F4. Niezawodna ładowarka transformatorowa.
- F5. Ładowanie baterii zostanie automatycznie odcięte w przypadku przegrzania.

- F6. Nie używać ani nie przechowywać sekatora na deszczu.
- F7. Nigdy nie umieszczaj ręk w pobliżu obszaru cięcia sekatora podczas pracy.
- F8. Nigdy nie dotykaj ładowanych przedmiotów nożycami elektrycznymi.
- F9. Sprzętu elektrycznego nie wolno wyrzucać wraz z odpadami domowymi.
- F10. Symbol ostrzegawczy, z informacją o obrażeniach ciała

WPROWADZENIE

To narzędzie jest przeznaczone do cięcia lub przycinania gałęzi w sadach owocowych, winnicach itp. o maksymalnej średnicy 32mm.

Sekator powinien być używany wyłącznie zgodnie z przeznaczeniem.

Jeśli narzędzie jest używane do niezgodnie z przeznaczeniem, może to spowodować uszkodzenie narzędzia i wyrządzić krzywdę użytkownikowi.

To narzędzie powinno być używane wyłącznie przez osoby dorosłe lub przez młodzież pod nadzorem dorosłych.

Operator lub użytkownik ponosi pełną odpowiedzialność za szkody wyrządziłone innym osobom lub szkody majątkowe spowodowane wypadkiem podczas użytkowania.

Producent nie ponosi odpowiedzialności za jakiegokolwiek szkody spowodowane nieprawidłowym lub niewłaściwym użytkowaniem.

SPECYFIKACJA TECHNICZNA

Sektor akumulatorowy, numer modelu	BHX30
Zdolność cięcia przy pełnym otwarciu	32 mm
Zdolność cięcia w połowie otwarcia	15 mm
Wymiary narzędzia wys. x szer. x dł.	100 x 50 x 285 (mm)
Waga	0,9 kg (z baterią)
Model baterii, typ, napięcie	Odcłaczany, model KH-B1A16BX, Li-Ion, 14,4 V
Pojemność baterii, moc, maksymalna moc	2500 mAh, 100W, 500W
Warunki ładowania baterii	+4°C do +40°C
Warunki przechowywania baterii	-20°C do +50°C
Ładowarka	"100-240V AC, 50-60Hz, wejście 0,5A 16,8 V DC, 1,42 A, zaciski na dwa akumulatory, ładowanie sekwencyjne"
Czas ładowania	120 minut/każda bateria
Cięć na jednym ładowaniu, maks	≈ 3000 cięć
Prędkość cięcia, maks. ciągła	30 cięć/min
Warunki pracy	+4°C do +40°C

OGÓLNE OSTRZEŻENIA DOTYCZĄCE BEZPIECZEŃSTWA PODCZAS PRACY Z URZĄDZENIAMI ELEKTRYCZNYMI



OSTRZEŻENIE!! Zapoznaj się uważnie ze wszystkimi ostrzeżeniami, instrukcjami, ilustracjami i danymi technicznymi dołączonymi

do tego elektronarzędzia

Niedostosowanie się do poniższych instrukcji może doprowadzić do porażenia prądem elektrycznym, pożaru i / lub poważnych obrażeń.

Wszystkie ostrzeżenia oraz instrukcje należy zachować na przyszłość.

Pojęcie "narzędzie mechaniczne" dotyczy narzędzi elektrycznych zasilanych za pomocą kabla lub akumulatora.

1) BEZPIECZEŃSTWO MIEJSCA PRACY

- Miejsce pracy należy utrzymywać w czystości oraz należy zapewnić odpowiednie oświetlenie. Zagrażone oraz ciemne stanowiska robocze stanowią zagrożenie.
- Narzędzi elektrycznych nie należy używać w otoczeniu zagrożenia wybuchowego, w pobliżu palnych płynów, gazów lub pyłu. Narzędzia elektryczne generują iskry, które mogą doprowadzić do zapalenia pyłu lub oparów.
- Podczas pracy z narzędziami elektrycznymi, osoby postronne, dzieci oraz odwiedzający powinni znajdować się w bezpiecznej odległości. Rozkojarzenie może doprowadzić do

utrąty kontroli.

2) BEZPIECZEŃSTWO ELEKTRYCZNE

- Wtyczki urządzeń elektrycznych muszą być odpowiednie do gniazdek. Wtyczek nie należy modyfikować w żaden sposób. W przypadku uzziemionych narzędzi elektrycznych, nie należy stosować żadnych adapterów. Oryginalne wtyczki oraz odpowiednie gniazdko zmniejszą ryzyko porażenia prądem elektrycznym.
- Należy unikać kontaktu ciała z uzziemionymi powierzchniami takimi jak rury, promienniki lub chłodziarki. W przypadku zapewnienia uzziemienia ciała, istnieje zwiększone ryzyko porażenia prądem elektrycznym.
- Narzędzi elektrycznych nie należy narażać na deszcz lub wilgoć. Woda, która przedostanie się do narzędzia elektrycznego zwiększa ryzyko porażenia prądem elektrycznym.
- Nie przeciągać kabla. Kabla w żadnym przypadku nie należy wykorzystywać do przenoszenia, ciągnięcia lub rozłączania narzędzia elektrycznego. Kabel należy trzymać zdala od źródeł ciepła, oleju, ostrych krawędzi lub ruchomych części. Uszkodzony lub zaplątany przewód zwiększa ryzyko porażenia prądem elektrycznym.
- Podczas pracy na zewnątrz, należy stosować przedłużacz odpowiedni do pracy na zewnątrz pomieszczeń. Odpowiedni przedłużacz zmniejsza ryzyko porażenia prądem elektrycznym.
- Jeśli praca elektronarzędzia w wilgotnym miejscu jest nieunikniona, należy stosować zasilacz z zabezpieczeniem przeciwprądowym (RCD). Zastosowanie RCD zmniejsza ryzyko porażenia prądem.

3) BEZPIECZEŃSTWO OSOBISTE

- Podczas pracy z narzędziami elektrycznymi należy zachować ostrożność, skupić się na wykonywanych czynnościach i zachować rozsądek. Nie należy pracować, gdy się jest zmęczonym lub pod wpływem narkotyków, alkoholu lub leków. Chwila nieuwagi podczas pracy z narzędziami elektrycznymi może doprowadzić do obrażeń.
- Należy stosować osobisty sprzęt ochronny. Zawsze należy chronić oczy. Sprzęt ochronny taki jak maski pyłowe, przeciwpoślizgowe obuwie, kask lub nauszники zmniejszą ryzyko doznania obrażeń.
- Należy zapobiegać przypadkowemu uruchomieniu. Przed podłączeniem do źródła zasilania i / lub akumulatora, podniesieniem lub przeniesieniem narzędzia, upewnić się, że przełącznik znajduje się w pozycji wyłączonej. Przenoszenie narzędzi z palcem na włączniku lub doprowadzenie zasilania do narzędzia, którego przełącznik znajduje się w pozycji zał. może doprowadzić do wypadku.
- Przed załączeniem narzędzia, należy wyjąć klucz regulacyjny. Jeżeli klucz ten zostanie przymocowany do obracającej się części urządzenia, może dojść do obrażeń ciała.
- Nie należy się zbyttno przechylać. Przez cały czas należy zachować odpowiednią pozycję

- i równowagę. Zapewnia to lepszą kontrolę nad narzędziem w nieoczekiwanych sytuacjach.
- f) **Należy się odpowiednio ubierać. Nie należy nosić luźnego ubrania ani biżuterii.** Włosy, ubranie i rękawice należy trzymać z dala od części obracających się. Luźny obiór, biżuteria lub długie włosy mogą zostać uchwycone przez obracające się części.
- g) **Jeżeli urządzenia posiadają możliwość podłączenia do wyciągu pyłu, należy zapewnić, że ten zostanie podłączony i odpowiednio stosowany.** Stosowanie wyciągu pyłu może przyczynić się do ograniczenia zagrożeń z nim związanych.
- h) **Nie pozwól, aby znajomość zdobyta podczas częstego korzystania z urządzenia pozwoliła Ci popaść w samozadowolenie i zignorować zasady bezpieczeństwa.** Nieostrożne działanie może spowodować poważne obrażenia w zaledwie ułamek sekundy.
- 4) KORZYSTANIE I KONSERWACJA NARZĘDZI ELEKTRYCZNYCH**
- a) **Nie należy przeciążać narzędzia elektrycznego. Należy korzystać z urządzenia odpowiedniego do określonych prac.** Właściwe narzędzie sprawi, że praca zostanie wykonana lepiej i bezpieczniej, w tempie, do którego zostało zaprojektowane.
- b) **Z narzędzia elektrycznego nie należy korzystać, jeżeli przełącznik nie załącza i nie wyłącza go.** Dowolne urządzenie elektryczne, którego nie można kontrolować przy pomocy przełącznika, stanowi zagrożenie i należy je naprawić
- c) **Przed przystąpieniem do regulacji, wymiany akcesoriów lub magazynowaniem narzędzia, należy rozłączyć wtyczkę ze źródła zasilania i / lub akumulator.** Niniejszy środek zapobiegawczy ogranicza ryzyko przypadkowego uruchomienia narzędzia.
- d) **Wyłączone narzędzia należy przechowywać poza zasięgiem dzieci i nie pozwolić, aby osoby, które nie znają się na tego typu urządzeniach lub które nie przeczytały instrukcji zostały dopuszczone do obsługi narzędzia.** Narzędzia elektryczne stanowią zagrożenie w rękach niewykwalifikowanych osób.
- e) **Konserwacja narzędzi elektrycznych i akcesoriów. Sprawdzić pod kątem nieodpowiedniego ustawienia lub podłączenia części ruchomych, uszkodzonych elementów lub innego rodzaju przypadków, które mogą wpłynąć na pracę narzędzia elektrycznego.** W przypadku uszkodzeń, przed przystąpieniem do pracy, narzędzie należy naprawić. Wiele wypadków wynika z nieodpowiedniej konserwacji.
- f) **Narzędzia tnące należy utrzymywać w stanie naostrzonym i czystym.** Odpowiednio konserwowane narzędzia tnące z ostrymi krawędziami są łatwiejsze w obsłudze i istnieje mniejsze prawdopodobieństwo ich zakleszczenia.
- g) **Narzędzia elektrycznych, akcesoria oraz końcówki itp. należy stosować zgodnie z niniejszymi instrukcjami, uwzględniając warunki robocze i realizowane prace.** Wykorzystanie narzędzi do prac innych niż te wskazane
- może doprowadzić do niebezpiecznych sytuacji
- h) **Uchwyty i powierzchnie chwytające powinny być suche, czyste i wolne od oleju i smaru.** Sliskie uchwyty i powierzchnie chwytające nie pozwalają na bezpieczną obsługę i kontrolę narzędzi w nieoczekiwanych sytuacjach.
- 5) OBSŁUGA I KONSERWACJA ELEKTRONARZĘDZI AKUMULATOROWYCH**
- a) **Akumulatory należy ładować tylko w ładowarkach o parametrach określonych przez producenta.** W przypadku użycia ładowarki, przystosowanej do ładowania określonego rodzaju akumulatorów, w sposób niezgodny z przeznaczeniem, istnieje niebezpieczeństwo pożaru.
- b) **Elektronarzędzia należy używać wyłącznie z przeznaczonymi do nich akumulatorami.** Użycie innych akumulatorów może stwarzać ryzyko odniesienia obrażeń ciała i zagrożenie pożarem.
- c) **Nieużywany akumulator należy przechowywać z dala od metalowych elementów, takich jak spinacze, monety, klucze, gwoździe, śruby lub inne małe przedmioty metalowe, które mogłyby spowodować zwarcie biegunów akumulatora.** Zwarcie biegunów akumulatora może skutkować oparzeniem lub wybuchem pożaru.
- d) **Przechowywanie lub użytkowanie akumulatora w nieodpowiednich warunkach może spowodować wyciek elektrolitu. Należy unikać kontaktu z elektrolitem, a w razie przypadkowego kontaktu, przepłukać skórę wodą. W przypadku dostania się elektrolitu do oczu, należy dodatkowo zasięgnąć porady lekarza.** Elektrolit wyciekający z akumulatora może spowodować podrażnienie skóry lub oparzenia.
- e) **Nie wolno używać uszkodzonych ani modyfikowanych akumulatorów i elektronarzędzi.** Uszkodzone lub zmodyfikowane akumulatory mogą zachowywać się w sposób nieprzewidywalny, powodując niebezpieczne dla zdrowia skutki (zapłon, eksplozja, obrażenia ciała).
- f) **Akumulator należy trzymać z dala od ognia oraz chronić przed ekstremalnymi temperaturami.** Wskutek działania ognia lub temperatury przekraczającej 130°C akumulator może eksplodować.
- g) **Należy stosować się do wszystkich wskazówek dotyczących ładowania. Nie wolno ładować akumulatora lub elektronarzędzia w temperaturze znajdującej się poza zakresem sprecyzowanym w niniejszej instrukcji.** Niezgodnie z instrukcją ładowanie lub ładowanie w temperaturze niemieszczącej się w zalecanym zakresie może spowodować uszkodzenie akumulatora oraz zwiększa ryzyko pożaru.
- 6) SERWIS**
- a) **Serwisem narzędzia elektrycznego powinna zająć się wykwalifikowana osoba, przy zastosowaniu identycznych części zamiennych.** Zapewni to bezpieczeństwo konserwowanego narzędzia.
- b) **Nie wolno w żadnym wypadku naprawiać uszkodzonego akumulatora.** Naprawy akumulatora można dokonywać wyłącznie u producenta lub w autoryzowanym punkcie serwisowym.

OSTRZEŻENIA DOTYCZĄCE BEZPIECZEŃSTWA DLA SEKATORÓW



OSTRZEŻENIE!

1. Nie należy ciąć gałęzi poza określoną średnicę, nie ciąć twardych przedmiotów, takich jak metale, kamień lub inne materiały nieroślinne. Jeśli ostrza są zużyte lub uszkodzone, należy je wymienić.
2. Aby utrzymać sekator, akumulator i ładowarkę w czystości, należy używać szmatki lub miękkiej szczotki (nie używać żadnych środków ściernych ani środków czyszczących na bazie rozpuszczalników).
3. Nie używać sekatora podczas deszczu, woda wewnątrz narzędzia może je uszkodzić.
4. Nie używać sekatora, jeśli nie działa prawidłowo lub nie można go prawidłowo wyłączyć.
5. Aby zmniejszyć ryzyko obrażeń, wyłącz zasilanie przed jakąkolwiek regulacją sekatora lub wymianą akcesoriów.
6. Należy się upewnić, że ostrza są zamknięte gdy narzędzie nie jest używane, przechowywać sekator w miejscu niedostępnym dla DZIECI.
7. Użytkowanie sekatora powinno być zgodne ze wskazaniami zawartymi w niniejszej instrukcji, sposobami użytkowania i środowiskiem pracy. Praca poza tym zakresem może uszkodzić narzędzie lub skrócić żywotność.

EMISJA HAŁASU/WIBRACJE

- Poziom ciśnienia akustycznego poziom A $L_{pA} = 73,2$ dB(A), niepewność pomiaru $K = 3$ dB(A). Poziom mocy akustycznej poziom A $L_{wA} = 84,2$ dB(A), niepewność pomiaru $K = 3$ dB(A). Zalecenie dla operatora noszenia ochronników słuchu.
- Całkowita wartość drgań $= 1,782$ m/s², niepewność pomiaru $K = 1,5$ m/s². Deklarowany poziom drgań zaostał zmierzony zgodnie ze standardową metodą testową i może być wykorzystany do porównania jednego narzędzia z drugim. Deklarowaną całkowitą wartość drgań można również wykorzystać do wstępnej oceny narażenia.



OSTRZEŻENIE!

Emisja drgań podczas rzeczywistego użytkowania elektronarzędzia może różnić się od deklarowanej wartości całkowitej w zależności od sposobu użytkowania narzędzia.

Konieczne jest określenie środków bezpieczeństwa w celu ochrony operatora, które są oparte na oszacowaniu narażenia w rzeczywistych warunkach użytkowania (z uwzględnieniem wszystkich części cyklu roboczego, takich jak czas, kiedy narzędzie jest wyłączone i kiedy pracuje na biegu jałowym oprócz czasu wyzwalania).

SAMOU CZKI

Zeskanuj kod QR na początku instrukcji lub wejdź na www.rapid.com, aby skorzystać z przedłużenia gwarancji o 2 lata i uzyskać dostęp do naszych filmów instruktażowych:

- Jak wymienić ostrza;
- Jak obchodzić się z narzędziem;

- Jak zmieniać części wymienne (zużywające się);

OBSŁUGA I UŻYTKOWANIE

WŁĄCZANIE SEKATORA

Upewnij się, że narzędzie jest w dobrym stanie technicznym.

Włóż naładowany akumulator do złącza zasilania sekatora, patrz rysunek E1

Naciśnij przycisk zasilania, wyświetlacz LED wskaźnika baterii zaświeci się na zielono i usłyszysz długi i krótki sygnał dźwiękowy.

Kliknij dwukrotnie spust, a ostrza otworzą się automatycznie

PRZYCINANIE normalne

Naciśnij spust, aby stopniowo zamykać ostrza i zwolnij spust, aby otworzyć ostrza. Wydajność cięcia wynosi zawsze 32 mm na starcie.

Sprawdzenie funkcji PRZYCINANIE

Aby sprawdzić poprawność działania, naciśnij spust, aby zamknąć i zwolnij spust, aby otworzyć ostrza bez cięcia czegokolwiek. Powtórz to kilka razy.

PRZYCINANIE małych gałęzi

Zmiana na wydajność cięcia 15 mm: Przytrzymaj spust, aż usłyszysz pierwszy sygnał dźwiękowy, natychmiast zwolnij spust. Pojemność wynosi teraz 15 mm.

Powrót do wydajności cięcia 32 mm: Przytrzymaj spust, aż usłyszysz pierwszy sygnał dźwiękowy, natychmiast zwolnij spust. Pojemność wynosi teraz ponownie 32 mm.

WYŁĄCZANIE SEKATORA

Naciśnij spust i przytrzymaj, aż 2 długie i 1 krótki sygnał dźwiękowy, a następnie zwolnij spust, a ostrza pozostaną zamknięte.

Naciśnij przycisk zasilania raz, aby wyłączyć sekator i wyjąć baterię

Wyczyść i zapakuj sekator do skrzynki narzędziowej.

SYGNALIZACJA AWARII

Ilość dźwięków sygnalizujących	Rodzaj awarii	Zalecane postępowanie
1	Awaria pojemności baterii	Sprawdź, czy pojemność baterii jest niska
2	Wewnętrzna awaria narzędzia	Narzędzie wymaga wykwalifikowanego serwisu
3	Awaria ostrza	Nasmaruj ostrze, patrz rysunek AG
4	Wewnętrzna awaria narzędzia	Narzędzie wymaga wykwalifikowanego serwisu
5	Wewnętrzna awaria narzędzia	Narzędzie wymaga wykwalifikowanego serwisu

UWAGI DOTYCZĄCE USTEREK

1. Jeśli sekator nie jest w stanie przeciąć przedmiotu, należy natychmiast zwolnić spust, a ostrza automatycznie powrócą na miejsce.
2. W przypadku usterki elektrycznej lub mechanicznej należy natychmiast wyłączyć zasilanie.

UŻYWANIE I PIELEGNACJA BATERII



UWAGA!!

1. Używaj tylko ładowarki dostarczonej wraz z narzędziem, użycie innych ładowarek może

- spowodować pożar.
- Używaj, ładuj lub przechowuj baterię tylko w zalecanym zakresie temperatur.
 - Poniżej +4C° pojemność baterii może ulec zmniejszeniu i zmniejszyć liczbę cykli.
 - Nie narażaj baterii na zwarcie i upewnij się, że elementy przewodzące znajdują się z dala od akumulatora, gdy nie są używane.
 - Nie rozbieraj baterii.
 - Nie używaj baterii w pobliżu źródeł ciepła.
 - Nie wkładaj baterii do ognia ani do wody.
 - Nie uszkadzaj baterii.
 - Nie używaj baterii, która jest uszkodzona, zdeformowana lub skorodowana.
 - Nie lutuj ani nie spawaj baterii.
 - Nie używaj baterii w sprzecznie innym niż przeznaczone do tego celu narzędzie.
 - Nie umieszczaj baterii w kuchence mikrofalowej.
 - Nie używaj przeciekającej baterii.
 - Przechowuj baterię w miejscu niedostępnym dla DZIECI.
 - W przypadku kontaktu z przeciekającą baterią natychmiast przemyj narażone powierzchnie czystą wodą.

ŁADOWANIE BATERII

Podłącz akumulator do ładowarki i podłącz wtyczkę ładowarki do gniazdka sieciowego. Wskaźnik LED na ładowarce zmieni kolor na CZERWONY podczas ładowania i zmieni kolor na ZIELONY, gdy bateria zostanie w pełni naładowana, patrz rysunek E2.



UWAGA!!

ŁADOWANIE BATERII

- Podczas ładowania nagrzewanie się ładowarki i baterii jest normalnym zjawiskiem.
- Nie ładuj uszkodzonej baterii i nie rozbieraj ładowarki ani baterii.
- Baterię należy ładować wyłącznie w określonym zakresie temperatur.
- Nie umieszczaj baterii w pobliżu źródła ciepła o wysokiej temperaturze, długi czas wystawienia na działanie źródeł ciepła o wysokiej temperaturze może skutkować eksplozją lub zapaleniem.
- Nie ładuj baterii poza zamkniętymi pomieszczeniami lub w wilgotnym środowisku.

PRZECHOWYWANIE BATERII

- Aby właściwie przechowywać baterię, należy trzymać się określonego zakresu temperatur.
- Jeśli urządzenie nie jest używane przez dłuższy czas, wyjmij i naładuj baterię przed przechowywaniem.
- Zaleca się umieszczenie baterii i ładowarki w skrytce narzędziowej na czas przechowywania.
- Baterię należy przechowywać w suchym środowisku, z dala od wszelkich materiałów łatwopalnych.

UŻYTKOWANIE I PIELĘGNACJA ŁADOWARKI



UWAGA!!

Użyj oryginalnej ładowarki, aby zapewnić bezpie-

czeństwo sprzętu.

Używaj tylko ładowarki w dobrym stanie i nigdy nie próbuj używać uszkodzonej ładowarki.

Upewnij się, że napięcie zasilania jest zgodne z napięciem znamionowym na tabliczce znamionowej ładowarki.

Odłącz ładowarkę od zasilania, gdy nie jest używana. Nie używaj ładowarki poza pomieszczeniami lub w wilgotnym środowisku. Dostanie się brudu lub wody zwiększy ryzyko porażenia prądem.

Ładowarka może być używana wyłącznie do ładowania oryginalnej baterii, w przeciwnym razie może to spowodować obrażenia ciała i spowodować pożar. Unikaj uszkodzeń ładowarki, uszkodzona ładowarka może zwiększyć ryzyko porażenia prądem.

Nie używaj ładowarek na łatwopalnych powierzchniach (np. papier, tekstylia)

Jeśli przewód zasilający ładowarki jest uszkodzony, musi zostać wymieniony przez wykwalifikowany serwis.

KONSERWACJA



OSTRZEŻENIE!

Odłącz akumulator przed jakąkolwiek konserwacją

OLEJOWANIE OSTRZA

Używaj dobrego oleju wielosezonowego, na przykład 3-W-1 lub 15W-40. Dodaj 2 krople oleju do otworu smarującego raz na tydzień w sezonie roboczym, patrz rysunek A6

ODŚWIEŻANIE OSTRZA

Po każdym użyciu usuń brud z ruchomego i stałego ostrza ściereczką.

WYMIANA OSTRZA

Jeśli ruchome ostrze nie krzyżuje się już z nieruchomym ostrzem na całej swojej długości lub gdy sekator nie może już ciąć po szlifowaniu, zaleca się wymianę ostrza. Pełna instrukcja znajduje się w zestawie zastępczym, nr art. 5001600

LISTA CZĘŚCI ZAMIENNYCH

ZESTAW A: WYMIANA OSTRZA NR ART. 5001600

POZYCJA	OPIS	ILOŚĆ W ZESTAWIE
99.	Zestaw narzędzi	1
5.	Drażek osi łączącej	2
31.	Nakrętka ząbkowana	1
25.	Przeciwostrze	1
26.	Ostrze tnące	1

DODATKOWE INFORMACJE SERWISOWE

Sprawdź na www.rapid.com

GWARANCJA

I. OKRES GWARANCJI

Ten produkt RAPID jest objęty trzyletnią (3) gwarancją producenta (lub gwarancją handlową) od daty dostawy do użytkownika końcowego (z wyłączeniem części zużywających się, akcesoriów, akumulatorów i ładowarek). Akumulatory i ładowarki są objęte dwuletnią (2) gwarancją. Aby przedłużyć gwarancję na narzędzie do pięciu (5 lat), zarejestruj się online na stronie www.rapid.com lub zeskanuj kod QR.

Zachowaj narzędzie i dowód zakupu

II. WARUNKI GWARANCJI

Nie podlegają reklamacji w ramach gwarancji producenta, produkty niewłaściwie używane lub eksploatowane w warunkach odbiegających od zamierzonych, w szczególności w odniesieniu do punktów określonych w niniejszej instrukcji obsługi. Gwarancja nie obowiązuje również w przypadku wstrząsu, upadku, zaniedbania, braku nadzoru i/ lub braku lub niewłaściwej konserwacji. Wszelkie zmiany, przekształcenia lub modyfikacje dokonane na produktach przez użytkownika końcowego powodują utratę ważności gwarancji. Części zużywające się, akcesoria i/ lub materiały eksploatacyjne nigdy nie są objęte gwarancją.

Za akcesoria uważane są wszystkie części zużywające się lub materiały eksploatacyjne:

walizka transportowa i opakowanie oraz ZESTAW części zamiennych A zawarty w niniejszej instrukcji obsługi.

III. ROSZCZENIE W RAMACH GWARANCJI

Okres gwarancji rozpoczyna się od daty dostawy do użytkownika końcowego.

W przypadku reklamacji w ramach gwarancji, produkt musi zostać zwrócony w oryginalnym opakowaniu (w zestawie baterie i ładowarka) wraz z kopią oryginalnego paragonu/dowodu zakupu z datą zakupu.

UTYLIZACJA BATERII

Wyczerpane baterie należy wyjąć z urządzenia i zutylizować w odpowiedni sposób.

Baterii nie wolno wyrzucać razem ze zwykłymi odpadami domowymi, mogą zawierając toksyczne metale ciężkie i podlegają przepisom dotyczącym odpadów niebezpiecznych.

Z tego powodu zużyte baterie należy oddać do lokalnego punktu zbiórki



2012/19/EU

PL Zużyty sprzęt elektryczny i elektroniczny (WEEE)

Urządzenia elektryczne i elektroniczne zawierają materiały i substancje, które mogą mieć szkodliwy wpływ na ludzkie zdrowie i środowisko. Ten symbol umieszczony na urządzeniu, akcesoriach lub opakowaniu wskazuje, że tego urządzenia nie wolno wyrzucić do pojemnika na niesortowane odpady komunalne, lecz należy go zutylizować oddzielnie! Urządzenie należy zutylizować, przekazując do punktu zbiórki zużytego sprzętu elektrycznego i elektronicznego na terenie UE i w innych krajach europejskich, w których działają odrębne systemy zbiórki zużytych urządzeń elektrycznych i elektronicznych. Utylizacja urządzenia w prawidłowy sposób pomoże uniknąć ewentualnych zagrożeń dla środowiska naturalnego i zdrowia publicznego, które w przeciwnym wypadku mogłyby nastąpić na skutek nieprawidłowego przetwarzania zużytego sprzętu. Przetwarzanie materiałów przyczynia się do ochrony zasobów naturalnych.

BHX30 AKUGA OKSALÕIKUR

Originaalkasutusjuhendi tõlge

EE

TÕÕRIISTAOSADE KIRJELDUS

- A. Oksaõikus
- A1. Liigutata tera
- A2. Fikseeritud tera
- A3. Lukustustihv
- A4. Päästik
- A5. Toitenupp
- A6. Määrimisava
- B. Liitiumaku
- B1. Aku vabastusnupp
- B2. Aku sisendi pistik
- C. Akulaadija
- C1. Toite sisendi pistik
- C2. Laadija LED-tuli
- C3. Laadimispesa
- D. Tööriistakomplekt
- E1. Sisestage aku oksalõikurisse
- E2. Aku laadimine
- F. Sümbolid
- F1. Lugege hoolikalt läbi kõik ohutusjuhised ja hoiatused.
- F2. Akut saab laadida ainult siseruumides
- F3. Topeltisolatsioon, maandus pole vajalik.
- F4. Tõrkekindel trafolaadija.
- F5. Aku laadimine katkeb ülekuumenemise korral

automaatselt.

- F6. Ärge kasutage ega jätkke oksalõikurit vihmase ilmaga.
- F7. Ärge kunagi asetage käsi töötamise ajal pügamisala lähedusse.
- F8. Ärge kunagi puudutage elektriga laetud esemeid.
- F9. Elektriseadmeid ei tohi visata olmejäätmete hulka.
- F10. Hoiatussümbol, mis sisaldab teavet kehavigastuste kohta

SISSEJUHATUS

See tööriist on ette nähtud okste lõikamiseks või kärpimiseks puuviljaaedades, viinamarjaistandustes jne maksimaalse läbimõõduga 32 mm. Oksalõikurit tohib kasutada ainult ettenähtud otstarbel.

Kui seda tööriista kasutatakse muudel heakskiitmata eesmärkidel, võib see kahjustada nii tööriista kui ka kasutajat.

Seda tööriista tohivad kasutada ainult täiskasvanud või noored täiskasvanute järelevalve all.

Operaator või kasutaja vastutab täieliku vastutuse kasutamise ajal toimunud õnnetuste tagajärjel teistele tekitatud kahjude või varalise kahju eest.

Tootja ei vastuta kahjustuste eest, mis on põhjustatud ebatavalisest või ebaõigest kasutamisest.

TEHNILINE SPETSIFIKATSIOON

Akuksaläitur, mudeli number	BHX30
Täielik avanemisvõime	32 mm
Poolavatav löikevõimsus	15 mm
Tööriista mõõdud K x L x P	100 x 50 x 285 (mm)
Kaal	0,9 kg (koos akuga)
Aku mudel, tüüp, pinge	Eemaldatav mudel KH-B1A16BX, Li-Ion, 14,4V
Aku mahutavus, võimsus, maksimaalne võimsus	2500 mAh, 100 W, 500 W
Aku laadimise tingimused	+4°C kuni +40°C
Aku hoiutitingimused	-20°C kuni +50°C
Akulaadija	100–240 V vahelduvvoolu, 50–60 Hz, 0,5 A sisend 16,8 V alalisvool, 1,42 A, klemmid kahele akule, järjestuslaadimine
Laadimisaeeg	120 minutit / iga aku kohta
Lõika ühe laadimisega, max	≈ 3000 lõiget
Lõikekiirus, max pidev	30 lõiget/min
Töötitingimused	+4°C kuni +40°C

ELEKTRILISTE TÖÖRIISTADE ÜLDISED OHUTUSJUHISED



HOIATUS!! Lugege läbi kõik selle elektritööriistaga kaasasolevad ohutushoiatused, juhised, illustratsioonid ja spetsifikatsioonid.

Kõikide allpool toodud juhiste eiramise tagajärjeks võivad olla elektrilöök, tulekahju ja/või raske vigastused.

Hoidke kõik hoiatused ja juhised edasiseks kasutamiseks alles.

Termin ""elektriline tööriist"" viitab hoiatuses elektritoitega (toitejuhtmega) tööriistale või akutoitega (toitejuhtmeta) tööriistale.

1) OHUTUSNÕUDED TÕÕPIIRKONNAS

- Hoidke tööpiirkond puhas ja korras.** Segadus ja valgustamata tööpiirkonnad võivad põhjustada õnnetusi.
- Ärge kasutage seadet plahvatusohtlikus keskkonnas, kus leidub tuleohtlikke vedelikke, gaase või tolmu.** Elektrilised tööriistad tekitavad sädemeid, mis võivad tolmu või auru süüdata.
- Hoidke elektrilise tööriista kasutamisel juuresolijad, lapsed ja kõrvalised isikud töökohast eemal.** Tähelepanu kõrvalejuhtimisel võib seade teie kontrolli alt väljuda.

2) ELEKTRIOHUTUS

- Elektrilise tööriista pistik peab pistikupesast sobima.** Ärge tehke pistikut mingeid muudatusi. Ärge kasutage maandatud elektriliste tööriistade puhul adapterpistikuid. Muutmata pistikud ja sobivad pistikupesad vähendavad elektrilöögi ohtu.
- Vältige kehakontakti maandatud pindadega, nt torude, radiaatorite, pliitide ja külmikutega.**

Kui teie keha on maandatud, on elektrilöögi oht suurem.

- Hoidke seadet vihma ja niiskuse eest.** Kui elektrilise tööriista on sattunud vett, on elektrilöögi oht suurem.
- Ärge kasutage toitejuhet selleks mitte ettenähtud otstarbel.** Ärge kasutage toitejuhet elektrilise tööriista kandmiseks, ülesriputamiseks või pistiku pistikupesast eemaldamiseks. Hoidke toitejuhet kuumuse, õli, teravate servade ja liukivate osade eest. Kahjustatud või keerduläänud toitejuhtmed suurendavad elektrilöögi ohtu.
- Kui kasutate elektrilist tööriista välistingimustes, kasutage ainult selliseid pikendusjuhtmeid, mis sobivad välistingimustes kasutamiseks.** Välistingimustes kasutamiseks sobiva pikendusjuhtme kasutamine vähendab elektrilöögi ohtu.
- Kui elektritööriista kasutamine niiskes kohas on vältimatu, kasutage alalisvooluseadmega (RCD) kaitsitud toiteallikat.** RCD kasutamine vähendab elektrilöögi ohtu.

3) ISIKUOHUTUS

- Olge tähelepanelik, pöörake tähelepanu oma tegevusele ning toimige elektrilise tööriista kasutamisel mõistlikult.** Ärge kasutage seadet, kui olete väsinud või uimastatud, alkoholi või ravimite mõju all. Hetkeline tähelepanematus elektrilise tööriista kasutamisel võib põhjustada tõsisemaid vigastusi.
- Kandke isikukaitsevahendeid.** Kandke alati kaitseprille. Isikukaitsevahendite, nt tolmutumaski, libisemiskindlate kaitsejalatsite, kaitsekiivri või kuulmiskaitsevahendite, kandmine sobivates tingimustes vähendab vigastuste ohtu.
- Vältige seadme tahtmatut käivitamist.** Veenduge, et toitelüliti on väljas enne toiteallika ja/või akuplokiga ühendamist, tööriista kätte võtmist või kandmist. Kui hoiate elektrilise tööriista kandmisel sõrme lüliti või ühendate toitevõrku sisselülitatud seadme, võivad tagajärjeks olla õnnetused.
- Enne elektrilise tööriista sisselülitamist eemaldage selle küljest mis tahes reguleerimis- ja mutrivõtmed.** Elektrilise tööriista pöörleva osa küljes olev reguleerimis- või mutrivõti võib põhjustada vigastusi.
- Ärge küünitage end liiga kaugele.** Leidke jalgadele kindel toetuspunkt ja hoidke kogu aeg tasakaalu. Nii saate elektrilist tööriista ootamatutes olukordades paremini kontrollida.
- Kandke sobivat rõivastust.** Ärge kandke laiu riideid või ehteid. Hoidke juuksed, rõivad ja kindad seadme liikuvatest osadest eemal. Liiga laiad riided, ehted või pikad juuksed võivad sattuda seadme liikuvate osade vahele.
- Kui seadmetele on võimalik paigaldada tolmueemaldusja tolmukogumisseadmeid, veenduge, et need oleksid ühendatud ja et neid kasutatakse õigesti.** Tolmukogumisseadme kasutamine vähendab tolmuga seotud ohte
- Ärge laske tööriistade sagedasest kasutamisest saadud kogemustel lubada teil muutada hooletuks ja eirata tööriistade ohutuse**

põhimõtteid. Hooletu tegevus võib sekundi mürdosa jooksul põhjustada raskeid vigastusi.

4) ELEKTRILISTE TÖÖRIISTADE KASUTAMINE JA HOOLDUS

- a) **Ärge koormake seadet üle. Kasutage töö tegemiseks selleks ettenähtud elektrilist tööriista.** Sobiva elektrilise tööriistaga töötate paremini ja turvalisemalt ettenähtud võimsusvahemikus.
 - b) **Ärge kasutage elektrilist tööriista, kui selle lüliti on rikkis.** Mis tahes elektriline tööriist, mida ei ole enam võimalik sisse ja välja lülitada, on ohtlik ning seda tuleb remontida.
 - c) **Eemaldage pistik toiteallikast ja/või akuplokk elektrilisest tööriistast enne mis tahes reguleerimist, tarvikute vahetamist või elektriliste tööriistade hoiustamist.** Sellised ettevaatusabinõud vähendavad juhusliku käivitumise ohtu.
 - d) **Hoidke mittekasutatavad elektrilised tööriistad lastele kättesaamatus kohas ning ärge lubage elektrilist tööriista kasutada inimestel, kes seda ei tunne või kes pole käesolevat kasutusjuhendit lugenud.** Kogenematute kasutajate käes on elektrilised tööriistad ohtlikud.
 - e) **Hooldage elektrilisi tööriistu ja tarvikuid. Kontrollige liikuvate osade valet asendit või sidumist, osade purunemist ja muid puudusi, mis võivad mõjutada elektritööriista. Kui elektritööriist on kahjustatud, laske see enne kasutamist remontida.** Paljud õnnetused on põhjustatud halvasti hooldatud elektritööriistadest.
 - f) **Hoidke lõiketarvikud teravad ja puhtad.** Hoolikalt hoitud, teravate lõikeservadega lõiketarvikud kiiluvad harvemini kinni ja neid on lihtsam juhtida.
 - g) **Kasutage elektrilisi tööriistu, lisatarvikuid ja -seadmeid jne vastavalt käesolevatele juhistele, võttes arvesse töötingimusi ja teostatavat tööd.** Elektriliste tööriistade kasutamine mitte ettenähtud otstarbel võib põhjustada ohtlikke olukordi.
 - h) **Hoidke käepidemed ja haardepinnad kuivad, puhtad ning õli- ja rasvavabad.** Libedad käepidemed ja haardepinnad ei võimalda tööriista ohutult käsitlemist ja juhtimist ootamatutes olukordades.
- #### 5) AKUTÖÖRIISTADE HOOLIKAS KÄSITSEMINE JA KASUTAMINE
- a) **Laadige akusid ainult tootja poolt soovitatud laadimisseadmetega.** Laadimisseade, mis sobib teatud tüüpi akudele, muutub tuleohtlikuks, kui seda kasutatakse teiste akude laadimiseks.
 - b) **Kasutage elektrilistes tööriistades ainult selliks ettenähtud akusid.** Teiste akude kasutamine võib põhjustada vigastusi ja tulekahjuohtu.
 - c) **Kasutusvälisel ajal hoidke akusid eemal kirjaklambritest, müntidest, võtmetest, naeltest, kruvidest või teistest väikestest metallesemetest, mis võivad akukontaktid omavahel ühendada.** Akukontaktide vahel tekkiva lühise tagajärjeks võivad olla põletused või tulekahju.
 - d) **Väärkasutage korral võib akuedelik välja volata; vältige sellega kokkupuudet.** Juhusliku kokkupuute korral loputage kahjustatud kohta veega. Kui vedelik satub silma, pöörduge lisaks arsti poole. Väljavoolav akuedelik

võib põhjustada nahaärritusi või põletusi.

- e) **Ärge kasutage akut ega tööriista, mis on kahjustada saanud või mida on modifitseeritud.** Kahjustada saanud või modifitseeritud akud võivad põhjustada tulekahju, plahvatuse, kehavigastusi ja varalist kahju.
 - f) **Kaitske akut ja elektrilist tööriista tule ja väga kõrgete temperatuuride eest.** Kokkupuude tulega või üle 130 °C temperatuuriga võib põhjustada plahvatuse.
 - g) **Ärge kõige laadimisjuhiseid ja ärge laadige akut väljaspool juhistes määratletud temperatuurivahemikku.** Nõuetele mittevastav laadimine või laadimine väljaspool ettenähtud temperatuurivahemikku võib akut kahjustada ja suurendada tulekahju ohtu.
- #### 6) TEENINDUS
- a) **Laske seadet parandada ainult kvalifi tseeritud spetsialistidel ja ainult originaalvaruosadega.** See tagab elektrilise tööriista ohutuse.
 - b) **Ärge kunagi käidelda kahjustada saanud akusid.** Akusid võivad käidelda vaid tootja esindajad või volitatud hooldekeskuse töötajad.

OKSALOIKURI OHUTUSHOIATUSED



HOIATUS!

1. Ärge lõigake oksid üle määratud läbimõõdu, ärge lõigake kõvasid esemeid, nagu metallid, kivid või muud mittetaimsed materjalid. Kui terad on kulunud või kahjustatud, vahetage terad välja.
2. Oksa, aku ja laadija puhtana hoidmiseks kasutage lappi või pehmet harja (ärge kasutage abrasiivseid ega lahustipõhiseid puhastusvahendeid).
3. Ärge kasutage oksaloikurit vihma käes, tööriista sees olev vesi võib seda kahjustada.
4. Ärge kasutage oksaloikurit, kui see ei tööta või ei lülitu korralikult välja.
5. Kahjustuste ohu vähendamiseks lülitage toide välja enne oksaloikuri reguleerimist või tarvikute vahetamist.
6. Veenduge, et lõiketerad on suletud, kui seda ei kasutata. Oksahoidja tuleb hoida LASTE eest kättesaamatus kohas.
7. Lõikaja kasutamine peab vastama selles juhendis toodud juhistele, kasutusviisidele ja töökeskkonnale. Väljaspool vahemikku töötamine võib tööriista kahjustada või lühendada kasutusiga.

MÜRAEMISSION/VIBRATSIOON

- A-kaalutud helirõhutase $L_{pA} = 73,2 \text{ dB(A)}$, mõõtemääramatus $K = 3 \text{ dB(A)}$. A-kaalutud helivõimsuse tase $L_{wA} = 84,2 \text{ dB(A)}$, mõõtemääramatus $K = 3 \text{ dB(A)}$. Soovitus operaatorile kasutada kuulmiskaitset.
- Vibratsiooni koguväärtus $= 1,782 \text{ m/s}^2$, määramatus $K = 1,5 \text{ m/s}^2$. Deklareeritud vibratsiooni koguväärtus on mõõdetud standardse katsemetodi kohaselt ja seda võib kasutada ühe tööriista võrdlemiseks teisega. Deklareeritud vibratsiooni koguväärtust võib kasutada ka kokkupuute esialgsel hindamisel.



HOIATUS!

Vibratsiooniemissioon elektritööriista tegeliku kasutamise ajal võib erineda deklareeritud koguväärtusest olenevalt tööriista kasutusviisidest.

See on vajalik kasutaja kaitsmiseks kasutatavate ohutusmeetmete kindlaksmääramiseks, mis põhinevad kokkupuute hinnangul tegelikes kasutustingimustes (võttes arvesse kõiki töötüsikli osi, näiteks aegu, mil tööriist on välja lülitatud ja kui see töötab tühikäigul lisaks käivitusajale).

ÕPETUSED

Skannige kasutusjuhendi esikaanel olev QR-kood või mine aadressile www.rapid.com, et saada 2-aastane garantiipikendus ja vaadata meie õppevideoid:

- terade vahetamine;
- tööriista käsitsemine;
- kuluosade väljavahetamine.

KASUTAMINE

LÜLITA VÄLJA SISSE

Veenduge, et tööriist on heas töökorras.

Sisestage laetud aku prueri toitepistikusse, vt pilti E1

Vajutage toitenuppu, aku indikaatori LED-ekraan süttib roheliselt ja kuulete pikka ja lühikest piiksu.

Topeltklõpsake päästikut ja terad avanevad automaatselt

PÕRGAMINE normaalne

Terade järkjärguliseks sulgemiseks vajutage päästikule ja terade avamiseks vabastage päästik. Käivitamisel on lõikevõimsus alati 32 mm.

PÕRGAMISE funktsiooni kontroll

Õige toimimise kontrollimiseks vajutage päästikule, et sulgeda ja vabastada päästik, et avada lõiketerad ilma midagi lõikamata. Korrake seda paar korda.

Väikeste okste PÕRGAMINE

Vahetamine 15 mm lõikevõimsusele: hoidke päästikut all, kuni kuulete esimest piiksu, vabastage kohe päästik. Maht on nüüd 15 mm.

Lülitumine tagasi 32 mm lõikevõimsusele: hoidke päästikut all, kuni kuulete esimest piiksu, vabastage kohe päästik. Mahtvus on nüüd taas 32mm.

LÜLITA VÄLJA

Vajutage päästikule ja hoidke seda all, kuni kostub 2 pikka ja 1 lühike piiksu, seejärel vabastage päästik ja terad jäävad suletuks.

Oksa väljalülitamiseks ja aku eemaldamiseks vajutage üks kord toitenuppu

Puhastage ja pakkige oksalõikur tööriistakasti.

RIKKUMISE PIIRMÄRGID

Summistihelisageduse ajad	Ebaõnnestumine	Lahenduse meetod
1	Aku mahtvuse rike	Kontrollige, kas aku maht on tühi
2	Tööriista sisemine rike	Tööriist vajab kvalifitseeritud teenindust
3	tera rike	Määrige tera, vt pilti A6
4	Tööriista sisemine rike	Tööriist vajab kvalifitseeritud teenindust
5	Tööriista sisemine rike	Tööriist vajab kvalifitseeritud teenindust

MÄRKUSED TÕÖRIKE KOHTA

1. Kui pügaja ei saa objektist läbi lõigata, vabastage kohe päästik ja terad naasevad automaatselt.
2. Elektrilise või mehaanilise rikke korral lülitage toide kohe välja.

AKU KASUTAMINE JA HOOLDUS



ETTEVAATUST!!

1. Kasutage ainult tööriistaga kaasasolevat akulaadijat, teiste laadijate kasutamine võib põhjustada tulekahju.
2. Kasutage, laadige või hoidke akut ainult ettenähtud temperatuurivahemikus.
3. Madalam temperatuur kui +4 °C võib mõjutada aku mahtvust ja vähendada laadimistsükli arvu.
4. Ärge lühistage akut ja hoidke elektrit juhtivad esemed akust eemal, kui seda ei kasutata.
5. Ärge võtke akut lahti.
6. Ärge kasutage akut mikrolineahju.
7. Ärge pange akut tulle ega vette.
8. Ärge kahjustage akut.
9. Ärge kasutage akut, mis on kahjustatud, deformeerunud või korrodeerunud.
10. Ärge teostage aku jootmist ega keevitamist.
11. Ärge kasutage akut muudel seadmetel kui selleks ettenähtud tööriistadel.
12. Ärge asetage akut mikrolineahju.
13. Ärge kasutage lekkivat akut.
14. Hoidke akut LASTE eest kättesaamatus kohas.
15. Kui puutute kokku lekkiva akuga, peske seda kohe puhta veega.

AKU LADIMINE

Ühendage aku laadijaga ja ühendage laadija pistik pistikupessa. Laadija LED-indikaator muutub laadimise ajal PUNASEKS ja muutub ROHELISEKS, kui aku on täielikult laetud, vt pilti E2.



ETTEVAATUST!!

AKU LADIMINE

1. Laadimise ajal on normaalne, et laadija ja aku on soojad.
2. Ärge laadige kahjustatud akut ega võtke laadijat ega akut lahti.
3. Laadige akut ainult ettenähtud temperatuurivahemikus.
4. Ärge asetage akut kõrge temperatuuriga soojusallika lähedusse, kuna aku võib plahvatada tules või pikaajalisel kokkupuutel kõrge temperatuuriga soojusallikaga.
5. Ärge laadige akut väljas või niiskes keskkonnas.

AKU SÄILITAMINE

1. Aku hea säilivuse tagamiseks püsige määratud temperatuurivahemikus.
2. Kui seadet pikemat aega ei kasutata, eemaldage aku ja laadige see enne hoiustamist.
3. Ladustamise ajaks on soovitatav asetada aku ja laadija tööriistakasti.
4. Akut tuleb hoida kuivas keskkonnas, eemal süttivatest ainetest.

LAADIJA KASUTAMINE JA HOOLDUS



ETTEVAATUST!!

Seadme ohutuse tagamiseks kasutage originaal-laadijat.

Kasutage ainult heas seisukorras laadijat ja ärge kunagi proovige kasutada defektset laadijat.

Veenduge, et toitepinge ühtiks laadija andmesildil oleva nimipingega.

Ühendage laadija vooluvõrgust lahti, kui seda ei kasutata.

Ärge kasutage laadijat väljas ega niiskes keskkonnas. Mustuse või vee sattumine suurendab elektrilöögi ohtu.

Laadijat tohib kasutada ainult originaalaku laadimiseks, vastasel juhul võib see põhjustada kehavigastusi ja tulekahju.

Vältige laadija kahjustamist, kahjustatud laadija võib suurendada elektrilöögi ohtu.

Ärge kasutage laadijaid tuleohtlikel pindadel (nt paber, tekstiil)

Kui laadija toitejuhe on kahjustatud, peab selle välja vahetama kvalifitseeritud personal.

HOOLDUS



HOIATUS!!

Ühendage aku enne hooldust lahti

ÖLILAAGER

Kasutage head mitmeastmelist õli, näiteks 3-IN-ONE või 15W-40. Lisage määrdeavasse kord tööändal 2 tilka õli, vt pilti A6

TERA VÄRSKENDUS

Eemaldage liikuvalt ja fikseeritud teralt mustus lapiga pärast iga kasutuskorda.

TERA VAHETAMINE

Kui liikuv tera ei ristu enam kogu pikkuses fikseeritud teraga või kui oks ei saa pärast lihvimist enam puhast lõiget teha, on soovitatav tera välja vahetada. Täielikud juhised on koos asenduskomplektiga, osa nr. 5001600

VARUOSADE LOETELU

KOMPLEKT A: TERA VAHETAMINE ART NR 5001600

POSITSIOON	KIRJELDUS	KOGUS
99.	Tööriistakomplekt	1
5.	Ühendusteljevarras	2
31.	kKaigumutter	1
25.	Vastutera	1
26.	Lõikeketera	1

TÄIENDAV TEENINDUSTEAVE

Vaata www.rapid.com

GARANTII

I. GARANTII KEHTIVUS

Sellele RAPIDI tootele kehtib tootjagarantii (või kaubanduslik garantii) kolm (3) aastat alates toote lõppkasutajale tarnimise kuupäevast (ei kohaldata kuluosadele, tarvikutele, akudele ega laadijatele). Akudele ja laadijatele kehtib garantii kaks (2) aastat. Toote garantii pikendamiseks viiele (5) aastale registreeruge veebilehel www.rapid.com või skannige QR-kood. Hoidke tööriist ja ostukviitung käepärast.

II. GARANTII TINGIMUSED

Tootjagarantii alusel ei saa esitada garantiinõuet toote

mittesihipärase kasutamise ega muudes kui ettenähtud tingimustes kasutamise korral, vt kasutusjuhendis nimetatud punkte. Garantii ei kehti ka löögi, kukkumise, hooletuse, järelevalve puudumise ega hoolduse tegematajätmise korral. Kui lõppkasutaja muudab, teisendab või modifitseerib tooteid mis tahes viisil, muutub garantii kehtetuks. Kuluosadele, tarvikutele ja/või kulumaterjalidele ei kohaldata garantiid kunagi.

Tarvikuteks, kuluosadeks või kulumaterjalideks loetakse järgmist:

transpordiuümbriks ja -pakend ning selles kasutusjuhendis sisalduv varuosakomplekt KIT A.

III. GARANTIINÕUDE ESITAMINE

Garantiiäeg algab toote lõppkasutajale tarnimise kuupäevast.

Garantiinõude esitamise korral tuleb toode tagastada originaalümbriks (koos akude ja laadijaga) ja lisada kuupäevaga originaalkviitungi koopia.

AKU UTILISEERIMINE

Tühjenedu patareid tuleb seadmelt eemaldada ja ohutult utiliseerida.

Akusid ei tohi visata tavaliste olmejäätmete hulka, need võivad sisaldada mürgiseid raskmetalle ja nende kohta kehtivad ohtlike jäätmete eeskirjad.

Sel põhjusel viige kasutatud akud kohalikku kogumispunkti



2012/19/EU

ET Elektri- ja elektroonikaseadmete jäätmed (WEEE)

Elektri- ja elektroonikaseadmed sisaldavad materjale ja aineid, mis võivad kahjustada inimeste tervist ja keskkonda. See seadmel, lisatarvikutel või pakendil olev sümbol näitab, et seadet ei tohi visata sorteerimata olmeprügi hulka, vaid seda tuleb käidelda eraldi! Euroopa Liidus ja teistes Euroopa riikides, kus on kasutusel elektri- ja elektroonikaseadmete jäätmete eraldi kogumise süsteem, tuleb seade toimetada elektri- ja elektroonikaseadmete ringlussevõtu tegelevasse kogumispunkti. Kui kõrvaldate seadme nõuetekohaselt, aitate vältida võimalikke ohte inimeste tervisele ja keskkonnale, mis võivad tuleneda kasutatud seadme ebaõigest käitlemisest. Materjalide ringlussevõtmine aitab säästa loodusvarasid.

BHX30 AKUMULIATORIUMI MAITINAMAS SEKATORIUS

Originalių instrukcijų vertimas

LT

ĮRANKIŲ DALIŲ APRAŠAS

- A. Sekatorius
- A1. Judantys ašmenys
- A2. Fiksuoti ašmenys
- A3. Sklęstis
- A4. Gaidukas
- A5. Įjungimo mygtukas
- A6. Tėpimo anga
- B. Ličio akumulatorius
- B1. Akumulatoriaus išjungimo mygtukas
- B2. Akumulatoriaus įvesties jungtis
- C. Akumulatoriaus įkroviklis
- C1. Maitinimo įvesties jungtis
- C2. Įkroviklio LED indikatorius
- C3. Įkrovimo lizdas
- D. Įrankių rinkinys
- E1. Įdėkite akumuliatorių į sekatorių
- E2. Akumulatoriaus įkrovimas
- F. Simboliai
- F1. Atidžiai perskaitykite visus saugos įspėjimus ir instrukcijas.
- F2. Akumuliatorių galima įkrauti tik patalpoje.
- F3. Dviguba izoliacija; žeminimas nereikalingas.
- F4. Nuo gedimų apsaugotas transformatoriaus įkroviklis.
- F5. Įvykus perkaitimui akumulatoriaus įkrovimas automatiškai nutrūks.
- F6. Nenaudokite ir nelaikykite sekatoriaus lietuje.
- F7. Neikiškite rankų prie sekatoriaus, kai jį naudojate.
- F8. Nelieskite įkrautų objektų elektrinėmis žirkklėmis.
- F9. Elektros įrangos negalima išmesti kartu su buitinėmis atliekomis.
- F10. Įspėjamasis simbolis su informacija apie asmens sužalojimą

ĮVADAS

Šis įrankis skirtas vaizmedžių soduose, vynuogynuose ir kitose vietose augančioms šakoms, kurių maksimalus skersmuo 32 mm, pjauti arba genėti.

Sekatorių naudokite tik pagal paskirtį.

Jei įrankis bus naudojamas kitais nepatvirtintais tikslais, jis gali būti sugadintas ir pakenkti naudotojui. Įrankį gali naudoti tik suaugusieji arba jauni žmonės, prižiūrimi suaugusiųjų.

Operatorius arba naudotojas prisiima visą atsakomybę už bet kokią žalą kitiems asmenims ar turtui dėl naudojimosi metu įvykusio nelaimingo atsitikimo.

Gamintojas neatsako už žalą dėl neįprasto ar netinkamo naudojimo.

TECHNINĖ SPECIFIKACIJA

Akumulatorinis sekatorius, modelio numeris	BHX30
--	-------

Pjovimo pajėgumas atidarius per visą amplitudę	32 mm
Pjovimo pajėgumas per pusę amplitudės	15 mm
Įrankio matmenys A x P x l	100 x 50 x 285 (mm)
Svoris	0,9 kg (su akumulatoriumi)
Akumulatoriaus modelis, tipas, įtampa	Nuimamas modelis KH-B1A16BX, Li-Ion, 14,4 V
Akumulatoriaus talpa, galia, maksimali galia	2500 mAh, 100 W, 500 W
Akumulatoriaus įkrovimo sąlygos	Nuo +4°C iki +40°C
Akumulatoriaus laikymo sąlygos	Nuo -20°C iki +50°C
Akumulatoriaus įkroviklis	100–240 V kintamosios srovės, 50–60 Hz, 0,5 A įvestis 16,8 V nuolatinė srovė, 1,42 A, dviejų akumuliatorių gnybtai, nuoseklus įkrovimas
Įkrovimo laikas	120 minučių / kiekvienas akumulatorius
Vienų įkrovimų atliekamų pjūvių skaičius, maks.	≈ 3000 pjūvių
Pjovimo greitis, maks. nuolatinis	30 pjūvių/min.
Eksploatavimo sąlygos	Nuo +4°C iki +40°C

BENDRIEJI SAUGOS ĮSPĖJIMAI NAUDOJANTIS ELEKTRINIAIS ĮRANKIAIS



ĮSPĖJIMAS! Perskaitykite visus su šiuo elektriniu įrankiu pateiktus saugos įspėjimus, nurodymus, iliustracijas ir specifikacijas.



Nesilaikydami nurodymų, galite būti nutrenkti elektros šoko, gali kilti gaisras ir (arba) galite sunaikiai susižaloti.

Saugokite šiuos įspėjimus ir instrukcijas ateičiai.

Įspėjimuose vartojamas terminas „elektrinis įrankis“ apibūdina iš elektros tinklo maitinamus įrankius (su maitinimo laidu) arba akumulatorinius įrankius (be maitinimo laido).

1) SAUGUMAS DARBO VIETOJE

- a) **Darbo vieta turi būti tvarkinga ir gerai apšviesta.** Netvarkinga ir prastai apšviesta darbo vieta gali tapti nelaimingų atsitikimų priežastimi.
- b) **Elektrinių įrankių nenaudokite sprogiose aplinkose, pavyzdžiui, greta degių skysčių, dujų ar dulkių.** Elektriniai įrankiai sukelia žiežirbas, kurios gali uždegti dulkes ar garus.
- c) **Dirbdami elektriniu įrankiu neleiskite greta stovėti pašalinams asmenims, vaikams ar lankytojams.** Nukreipę dėmesį kitur, galite nebesuvaldyti įrankio.

2) ELEKTRINĖ SAUGA

- a) **Elektrinio įrankio kištukas turi tikti lizdui.**

- Niekada nebandykite kištuko koku nors būdu keisti. Su žemintais elektriniais įrankiais nenaudokite jokių kištuko adapterių. Elektros lizdai tinkantys nepakeisti kištukai sumažina elektros šoko riziką.
- b) Venkite liestis prie žemintų paviršių, pavyzdžiui, vamzdžių, radiatorių, viryklių ir šaldytuvų. Elektros šoko rizika padidėja, kai jūs kūnas yra žemintas.
 - c) Nelaikykite elektrinio įrankio lietuje ar drėgmeje. Į elektros įrankį patekęs vanduo padidina elektros šoko riziką.
 - d) Nenaudokite maitinimo laido ne pagal paskirtį. Nenaudokite laido įrankio nešimui ar išjungimui iš elektros lizdo. Laidą laikykite toliau nuo karščio, alyvų, aštrių kampų ir judančių dalių. Pažeistas ar susipainiojęs laidas padidina elektros šoko riziką.
 - e) Naudodami elektrinį įrankį lauke, naudokite tam tinkantį ilginimo kabelį. Tinkancio darbi lauke kabelio naudojimas sumažina elektros šoko riziką.
 - f) Jei negalima išvengti elektrinio įrankio naudojimo drėgnoje aplinkoje, naudokite liekamiosios srovės įtaisą (RCD) apsaugotą maitinimo šaltinį. RCD naudojimas sumažina elektros šoko riziką.
- ### 3) ASMENINĖ SAUGA
- a) Naudodami įrankį būkite budrūs, stebėkite ką darote ir naudokitės sveiku protu. Elektrinio įrankio nenaudokite, jei esate pavargę, paveikti narkotikų, alkoholio ar vaistų. Neatidumas dirbant elektriniu įrankiu gali baigti rimtu sužalojimu.
 - b) Naudokite asmeninės apsaugos priemones. Visada užsidėkite akių apsaugą. Susižalojimo riziką sumažina apsauginių priemonių, pavyzdžiui, kaukių nuo dulkių, neslidžių batų, šalmų ar ausų apsaugų, naudojimas.
 - c) Saugokitės nuo atsitiktinio prietaiso įjungimo. Įsitikinkite, kad prieš jungiant prietaisą į elektros lizdą ar įdedant akumuliatorių, jis yra išjungtas. Jei nešdami prietaisą pirštą laikysite ant jungiklio arba įjungsite prietaisą, kai jungiklis yra įjungtas, gali įvykti nelaimingas atsitikimas.
 - d) Prieš įjungdami įrankį pašalinkite reguliuojančius raktus ar veržliarakčius. Prie besisukančios dalies likęs veržliaraktis ar raktas gali būti susižalojimo priežastimi.
 - e) Nepervertinkite savo galimybių. Visada tvirtai atsistokite ir laikykite pusiausvyrą. Taip geriau sukontroliuosite prietaisą netikėtose situacijose.
 - f) Tinkamai apsirenkite. Nedėvėkite laisvų drabužių ar papuošalų. Plaukus, drabužius ir pirštines saugokite nuo judančių dalių. Palaidi rūbai, papuošalai ar ilgi plauki gali būti įtraukti į judančias dalis.
 - g) Jei yra numatyta galimybė prijungti dulkių nusiurbimo ir surinkimo įrenginius, visada įsitikinkite, ar jie yra prijungti ir ar teisingai naudojami. Dulkių surinkimo įrenginių naudojimas sumažina su dulkėmis susijusių pavojų riziką.
 - h) Net jei dažnai naudojate įrankiais ir jaučiate užtikrintai, neatsipalaiduokite ir neužmirškite saugaus įrankio naudojimo principų.

Neatsakingas veiksmas vos per sekundės dalį gali sukelti rimtų sužalojimų.

- ### 4) ELEKTRINIO ĮRANKIO NAUDOJIMAS IR PRIEŽIŪRA
- a) Neperkraukite prietaiso. Naudokite konkrečiam darbui tinkamą įrankį. Tinkamu įrankiu darbą atliksite geriau ir saugiau.
 - b) Elektrinio įrankio nenaudokite, jei negalite jo jungikliu įjungti ir išjungti. Bet koks elektrinis įrankis, kurio negalima reguliuoti jungikliu, yra pavojingas ir jį reikia remontuoti.
 - c) Prieš reguliuodami prietaisą, keisdami priedus ar prieš padėdami įrankį laikymui, įsitikinkite, ar prietaisas yra išjungtas. Tokios saugumo priemonės sumažina netyčinio įrenginio įsijungimo riziką.
 - d) Nenaudojamą prietaisą laikykite vaikams ir nemokantiems juo naudotis asmenims neprieinamoje vietoje. Elektrinis įrankis tampa pavojingu juo naudotis nemokančiųjų rankose.
 - e) Prižiūrėkite elektrinius įrankius ir priedus. Patikrinkite, ar judančios dalys tinkamai sulgytuotos ir sujungtos, ar jos nėra sulūžusios, ar nepastebite kitų požymių, galinčių turėti įtakos elektrinio įrankio veikimui. Prieš naudojant, sugadintą elektrinį įrankį reikia suremontuoti. Daug nelaimingų atsitikimų nutinka dėl prastai prižiūrimų elektrinių įrankių.
 - f) Pjovimo įrankiai turi būti aštrūs ir švarūs. Tinkamai prižiūrimas aštrus pjovimo briaunas turinčius įrankius yra sunkiau pažeisti ir lengviau valdyti.
 - g) Elektrinį įrankį, priedus, grąžtus ir t. t. naudokite taip, kaip nurodyta šioje instrukcijoje, atsižvelgdami į darbo sąlygas ir atliekamą darbą. Įrankio naudojimas ne pagal paskirtį gali būti pavojingų situacijų susidarymo priežastimi.
 - h) Rankenas ir suėmimo paviršius laikykite sausai ir švariai, pasistenkite, kad ant jų nepakliūtų alyvos ir tepalų. Jei prietaiso rankenos ir suėmimo paviršiai bus slidūs, negalėsite juo saugiai naudotis ir suvaldyti netikėtose situacijose.
- ### 5) RŪPESTINGA AKUMULIATORINIŲ ĮRANKIŲ PRIEŽIŪRA IR NAUDOJIMAS
- a) Akumuliatoriui įkrauti naudokite tik tuos kroviklius, kuriuos rekomenduoja gamintojas. Naudojant kitokio tipo akumuliatoriams skirtą kroviklį, išskyla gaisro pavojus.
 - b) Su elektriniu įrankiu galima naudoti tik jam skirtą akumuliatorių. Naudojant kitokius akumuliatorius išskyla susižalojimo ir gaisro pavojus.
 - c) Nelaikykite sąvaržėlių, monetų, raktų, vinių, varžtų ar kitokių metalinių daiktų arti ištraukto iš prietaiso akumuliatoriaus kontaktų. Trumpai sujungus akumuliatoriaus kontaktus galima nusidėginti ar sukelti gaisrą.
 - d) Netinkamai naudojant akumuliatorių, iš jo gali ištėkėti skystis; venkite kontakto su šiuo skystičiu. Jei skystičio pateko ant odos, nuplaukite jį vandeniu. Jei skystičio pateko į akis, nedelsdami kreipkitės į gydytoją. Akumuliatoriaus skystis gali sudirginti ar nudeginti odą.
 - e) Nenaudokite pažeisto arba perdaryto akumuliatoriaus arba įrankio. Sugadinti arba perdaryti

akumulatoriai gali veikti nenuspėjimai – sukelti gaisrą, sprogimą arba traumų pavojų.

- f) **Saugokite akumuliatorių ir įrankį nuo ugnies ir aukštos temperatūros.** Patekęs į ugnį arba aukštesnę nei 130 °C temperatūrą, jis gali sprogti.
 - g) **Vykdykite visas įkrovimo instrukcijas ir nekraukite akumulatoriaus arba įrankio temperatūroje, neatitinkančioje instrukcijose nurodyto temperatūros diapazono ribų.** Netinkamai kraunant arba jeigu temperatūra neatitinka nurodyto diapazono ribų, gali sugesti akumulatorius ir kilti gaisras.
- 6) PRIEŽIŪRA**
- a) **Įrankio priežiūrą gali atlikti tik kvalifikuotas specialistas, naudojantis originalias atsargines dalis.** Taip užtikrinamas įrankio saugumas.
 - b) **Niekada neatlikite pažeisto akumulatoriaus techninės priežiūros.** Akumuliatorių techninę priežiūrą turi atlikti tik gamintojas arba įgaliotasis techninės priežiūros atstovas.

SAUGOS ĮSPĖJIMAI NAUDOJANT SEKATORIŲ



ĮSPĖJIMAS!

1. Nepjunkite šakų, storesnių nei nurodytas skersmuo, ir nepjunkite kietų daiktų, tokių kaip metalai, akmuo ar kitos ne augalinės kilmės medžiagos. Jei asmenys susidėvėję arba pažeisti, pakeiskite juos.
2. Sekatorių, akumuliatorių ir įkroviklį valykite šluoste arba minkštu šepetėliu (nenaudokite abrazyvinių ar tirpiklių turinčių valymo priemonių).
3. Nenaudokite sekatoriaus lyjant, vanduo, patekęs į įrankio vidų, gali jį sugadinti.
4. Nenaudokite sekatoriaus, jei jis veikia netinkamai arba neišsijungia.
5. Kad sumažintumėte žalos riziką, išjunkite maitinimą prieš atlikdami bet kokius sekatoriaus regulavimo darbus ar keisdami priedus.
6. Įsitinkite, kad kai įrankis nenaudojamas, asmenys yra uždaryti. Sekatorius turi būti laikomas VAI-KAMS nepasiekiamoje vietoje.
7. Sekatorius turi būti naudojamas pagal instrukcijas, pateiktas šiame vadove, įskaitant naudojimo būdus ir darbo aplinką. Naudojant už įrankio diapazono ribų galima sugadinti įrankį arba sutrumpinti jo eksploatacavimo laiką.

NOISE EMISSION/VIBRATION

- A svertinis garso slėgio lygis $LpA= 73,2$ dB(A), neapibrėžtis $K=3$ dB(A). A svertinis garso galios lygis $LwA= 84,2$ dB(A), neapibrėžtis $K=3$ dB(A). Operatoriui rekomenduojama dėvėti klausos apsaugos priemones.
- Bendroji vibracijos vertė $= 1,782$ m/s², neapibrėžtis $K=1,5$ m/s². Deklaruota bendroji vibracijos vertė buvo išmatuota taikant standartinį bandymo metodą ir gali būti naudojama lyginant vieną įrankį su kitu. Deklaruota bendroji vibracijos vertė taip pat gali būti naudojama preliminariam poveikio vertinimui.



ĮSPĖJIMAS!

Vibracijų spinduliuotė faktiškai naudojant elektrinį

įrankį gali skirtis nuo deklaruotos bendrosios vertės, priklausomai nuo įrankio naudojimo būdų.

Būtina naudoti operatoriaus apsaugos priemones, pagrįstas poveikio įvertinimu realiomis naudojimo sąlygomis (atsižvelgiant į visas darbo ciklo dalis, pvz., įrankio išjungimo ir veikimo tuščiaja eiga laiką, taip pat paleidimo laiką).

KONSULTACIJA

Norėdami užsisakyti 2 metų garantijos pratęsimą ir susipažinti su mokomąja medžiaga, nuskenokite QR kodą, esantį ant instrukcijų vadovo, arba apsilankykite www.rapid.com.

- Kaip pakeisti asmenis
- Kaip naudotis įrankiu
- Kaip pakeisti susidėvinčias dalis

EKSPLOATAVIMAS IR NAUDOJIMAS

SEKATORIAUS ĮJUNGIMAS

Įsitinkite, kad įrankis yra geros darbinės būklės.

Įkiškite įkrautą akumuliatorių į sekatoriaus maitinimo jungtį, žr. E1 pav.

Paspauskite maitinimo mygtuką. Akumulatoriaus indikatorius LED ekranas užsidega žaliai, išgirsite ilgą ir trumpą pyptelėjimą.

Dukart spustelėkite gaiduką ir asmenys atsidarys automatiškai

Įprastas GENĖJIMAS

Paspauskite gaiduką, kad palaipsniui uždarytumėte asmenis, arba atleiskite, kad atidarytumėte. Pjaunamas storis paleidimo metu visada yra 32 mm.

GENĖJIMO funkcijos patikra

Kad patikrintumėte, ar tinkamai veikia, paspauskite gaiduką, kad uždarytumėte, arba atleiskite, kad atidarytumėte asmenis nieko nepjudami. Pakartokite keletą kartų.

Smulkių šakų genėjimas

Keitimas į 15 mm pjaunamą storį: Laikykite gaiduką nuspausta, kol išgirsite pirmąjį pyptelėjimą, tada nedelsdami atleiskite. Dabar pjaunamas storis yra 15 mm.

Pjaunamo storio keitimas atgal į 32 mm: Laikykite gaiduką nuspausta, kol išgirsite pirmąjį pyptelėjimą, tada nedelsdami atleiskite. Dabar pjaunamas storis vėl yra 32 mm.

SEKATORIAUS IŠJUNGIMAS

Paspauskite gaiduką ir laikykite, kol išgirsite 2 ilgus ir 1 trumpą pyptelėjimą, tada atleiskite gaiduką – asmenys liks uždaryti.

Vieną kartą paspauskite maitinimo mygtuką, kad išjungtumėte sekatorių, ir išimkite akumuliatorių išvalykite sekatorių ir supakuokite į įrankių dėžę.

GEDIMO PYPTELĖJIMO INDIKACIJOS

Garso signalo dažnio laikai	Gedimas	Sprendimas
1	Akumulatoriaus talpos gedimas	Patikrinkite, ar akumulatoriaus talpa nėra maža
2	Vidinis įrankio gedimas	Įrankiui reikalinga kvalifikuoto specialisto priežiūra
3	Asmenų gedimas	Sutepkite asmenis, žr. A6 pav.
4	Vidinis įrankio gedimas	Įrankiui reikalinga kvalifikuoto specialisto priežiūra

5	Vidinis įrankio gedimas	Įrankiui reikalinga kvalifikuoto specialisto priežiūra
---	-------------------------	--

PASTABOS APIE GEDIMUS

1. Jei sekatorius neperpjauna objekto, nedelsdami atleiskite gaiduką, ašmenys automatiškai įsitrauks.
2. Jei įvyktų elektrinis ar mechaninis gedimas, nedelsdami IŠJUNKITE maitinimą.

AKUMULIATORIŲ BLOKO NAUDOJIMAS IR PRIEŽIŪRA



ATSARGIAI!

1. Akumulatoriaus įkroviklį naudokite tik kartu su komplekte esančiu įrankiu. Kiti įkrovikliai gali sukelti gaisrą.
2. Naudokite, įkraukite arba laikykite akumuliatorių bloką tik nurodytos temperatūros aplinkoje.
3. Naudojant mažesnėje nei +4 C° temperatūroje gali būti paveiktas akumulatoriaus pajėgumas ir darbo ciklų skaičius gali sumažėti.
4. Saugokite akumuliatorių bloką nuo trumpojo jungimo ir, kai nenaudojate, laikykite toliau nuo jo laidžių daiktų.
5. Neardykite akumuliatorių bloko.
6. Nenaudokite akumulatoriaus arti šilumos šaltinio.
7. Nedėkite akumuliatorių bloko į ugnį ar vandenį.
8. Nedarykite žalos akumuliatorių blokui.
9. Nenaudokite pažeisto, deformuoto ar korozijos paveikto akumuliatorių bloko.
10. Nelituokite ir nevirinkite akumuliatorių bloko.
11. Nenaudokite akumuliatorių bloko kitoje įrangoje nei nurodytas įrankis.
12. Nedėkite akumuliatorių bloko į mikrobangų krosnelę.
13. Nenaudokite akumuliatorių bloko, jei yra nuotėkis.
14. Laikykite akumuliatorių bloką vaikams nepasiekiamoje vietoje.
15. Jei susilietėte su nesandariu akumuliatorių bloku, nedelsdami nuplaukite tą vietą švariu vandeniu.

AKUMULIATORIŲ BLOKO ĮKROVIMAS

Prijunkite akumuliatorių prie įkroviklio, o įkroviklio kištuką – prie maitinimo lizdo. Įkroviklio LED indikatorius įkraunant taps RAUDONAS, o visiškai įkrovus – ŽALIAS, žr. E2 pav.



ATSARGIAI!

AKUMULIATORIŲ BLOKO ĮKROVIMAS

1. Įkrovimo metu įkroviklis ir akumuliatorių blokas gali įšilti – tai normalu.
2. Nekraukite pažeisto akumuliatorių bloko ir neardykite įkroviklio ar akumuliatorių bloko.
3. Įkraukite akumuliatorių bloką tik nurodytos temperatūros aplinkoje.
4. Nedėkite akumuliatorių bloko šalia aukštos temperatūros šilumos šaltinio, nes akumuliatorių blokas gali sprogti paveiktas ugnies arba ilgai veikiamas aukštos temperatūros.
5. Nekraukite akumuliatorių bloko lauke arba drėgnoje aplinkoje.

AKUMULIATORIŲ BLOKO SAUGOJIMAS

1. Norėdami užtikrinti tinkamas akumuliatorių bloko saugojimo sąlygas, laikykite akumuliatorių nurodytos temperatūros aplinkoje.
2. Jei įrangą ilgą laiką nenaudojama, prieš saugodami išimkite ir įkraukite akumuliatorių bloką.
3. Saugojimo metu akumuliatorių ir įkroviklį rekomenduojama įdėti į įrankių dėžę.
4. Akumulatorius turi būti laikomas sausoje aplinkoje, toliau nuo degių medžiagų.

ĮKROVIKLIO NAUDOJIMAS IR PRIEŽIŪRA



ATSARGIAI!

Norėdami užtikrinti įrangos saugumą, naudokite originalų įkroviklį. Naudokite tik tinkamos būklės įkroviklį ir niekada nebandykite naudoti sugedusio įkroviklio. Įsitinkinkite, kad maitinimo įtampa atitinka įkroviklio vardinėje lentelėje nurodytą vardinę įtampą. Atjunkite įkroviklį nuo maitinimo šaltinio, kai jo nenaudojate. Nenaudokite įkroviklio lauke arba drėgnoje aplinkoje. Patekus nešvarumams ar vandeniui, padidėja elektros smūgio rizika. Įkroviklis turi būti naudojamas tik originaliam akumuliatoriui įkrauti, kitaip galite susižaloti ir sukelti gaisrą. Stenkitės nepažeisti įkroviklio, sugadintas įkroviklis gali padidinti elektros smūgio riziką. Nenaudokite įkroviklių ant degių paviršių (pvz., popieriaus, tekstilės) Jei įkroviklio maitinimo laidas pažeistas, jį turi pakeisti kvalifikuotas darbuotojas.

PRIEŽIŪRA



ĮSPĖJIMAS!

Prieš bet kokią techninę priežiūrą atjunkite akumuliatorių

AŠMENŲ GUOLIO SUTEPIMAS

Naudokite gerą daugiakomponentį tepalą, pavyzdžiui, 3-IN-ONE arba 15W-40. Kartą per darbo savaitę į tepimo angą įlašinkite 2 lašus tepalo, žr. A6 pav.

AŠMENŲ PRIEŽIŪRA

Po kiekvieno naudojimo šluoste nuvalykite nešvarumų nuo judančių ir fiksuotų ašmenų.

AŠMENŲ KEITIMAS

Kai judantys ašmenys nebesikerta su fiksuotais per visą ilgį arba kai po šlifavimo sekatorius neberkerpa švariai, rekomenduojama pakeisti ašmenis. Visos instrukcijos teikiamos kartu su pakaitiniu rinkiniu, dalies Nr. 5001560

ATSARGINIŲ DALIŲ SĄRAŠAS

A RINKINYS. AŠMENŲ KEITIMAS

ARTIKULO NR. 5001600

POZICIJA	APRAŠAS	KIEKIS
99.	Įrankių rinkinys	1
5.	Jungiamasis ašies strypas	2
31.	Dantytą veržlę	1
25.	Priešpriešiniai ašmenys	1
26.	Plojimo ašmenys	1

PAPILDOMA PRIEŽIŪROS INFORMACIJA

Žr. www.rapid.com

GARANTIJA

I. GARANTINIS LAIKOTARPIS

Šiam RAPID gaminiui suteikiama trejų (3) metų gamyklinė garantija (arba komercinė garantija), galiojanti nuo pristatymo galutiniam naudotojui datos (netaikoma susidėvinčioms dalims, priedams, akumulatoriams ir įkrovikliams). Akumulatoriams ir įkrovikliams suteikiama dvejų (2) metų garantija. Norėdami pratęsti įrankio garantijos galiojimo laikotarpį iki penkerių (5) metų, užsiregistruokite internetu svetainėje www.rapid.com arba nuskačiuokite QR kodą. Turėkite pasiruošę savo įrankį ir pirkimo kvitą.

II. GARANTIJOS SĄLYGOS

Gamyklinė garantija netaikoma jokiems gaminiams, kurie buvo naudojami kitokia paskirtimi nei numatytoji arba kitokiomis sąlygomis nei numatytosios, ypač atsižvelgiant į šią naudotojo vadovė išdėstytą informaciją. Garantija taip pat netaikoma smūgio, kritimo, neapdairaus elgesio, stebėsenos ir (arba) techninės priežiūros stokos atvejais. Garantija nustoja galioti galutiniam naudotojui atlikus bet kokį gaminio pakeitimą, transformaciją arba modifikaciją. Garantija niekada netaikoma susidėvinčioms dalims, priedams ir (arba) vartojimo reikmenims.

Kas laikoma priedais, susidėvinčiomis dalimis ar vartojimo reikmenimis:

transportavimo dėklas ir pakuotė bei atsarginės dalys (A RINKINYS), nurodyti šia naudotojo vadovė.

III. GARANTINĖ PRETENZIJA

Ši garantija pradeda galioti nuo datos, kai gaminys pristatomas naudotojui.

Pateikiant garantinę pretenziją gaminys turi būti gražinamas originalioje dėžėje (su akumulatoriumi ir įkrovikliu) ir turi būti pridėta originalaus kvito su data kopija.

AKUMULATORIAUS IŠMETIMAS

Išleikvotas baterijas reikia išimti iš prietaiso ir saugiai pašalinti.

Akumuliatorių negalima išmesti į buitines atliekas, nes juose gali būti toksiškų sunkiųjų metalų. Todėl yra taikomos teisinės nuostatos dėl pavojingų atliekų tvarkymo.

Dėl to panaudotus akumulatorius reikia atiduoti į vietinį atliekų surinkimo punktą.

 2012/19/EU

LT Elektros ir elektroninės įrangos (EE) atliekos

Elektros ir elektroniniuose prietaisuose yra medžiagų ir medžiagų, kurios gali pakenkti žmonių sveikatai ir aplinkai. Šis simbolis ant prietaiso, jo priedų ar įpakavimo reiškia, kad prietaiso negalima laikyti nerūšiuojamomis buitinėmis atliekomis, jį būtina perdurti atskirai! Atiduokite šį prietaisą elektros ir elektroninės įrangos perdirbimo surinkimo taške ES ar kitose Europos šalyse, turinčiose atskiras elektros ir elektroninės įrangos atliekų surinkimo sistemas. Tinkamai išmesdami šį prietaisą padedate išvengti žalos aplinkai ir visuomenės sveikatai, kurią galėtų sukelti netinkamas elgesys su prietaiso atliekomis. Medžiagų perdirbimas prisideda prie gamtos išteklių tausojimo.

BHX30 AR AKUMULATORU DARBINĀMAS DĀRZA ŠĶĖRES

Sākotnējo lietošanas norādījumu tulkojums

LV

INSTRUMENTA DAĻU APRAKSTS

- A. Dārza šķēres
- A1. Kustīgs asmens
- A2. Fiksēts asmens
- A3. Fiksatora tapīna
- A4. Mēlīte
- A5. Strāvas poga
- A6. Elļošanas atvere
- B. Litīja akumulators
- B1. Akumulatora atbrīvošanas poga
- B2. Akumulatora ievades savienotājs
- C. Akumulatora lādētājs
- C1. Jaudas ievades savienotājs
- C2. Lādētāja LED gaismiņas indikators
- C3. Uzlādes stāvis
- D. Instrumenta komplekts
- E1. Ievietojiet dārza šķērēs akumulatoru
- E2. Akumulatora uzlāde
- F. Simboli
- F1. Lūdzu, rūpīgi izlasiet visus drošības brīdinājumus un norādījumus.
- F2. Akumulatoru var lādēt tikai iekšēlpās.

- F3. Divkārša izolācija; zemēšana nav nepieciešama.
- F4. Drošs transformatora lādētājs.
- F5. Pārkaršanas gadījumā akumulatora uzlāde tiks automātiski apturēta.
- F6. Nelietojiet dārza šķēres lietainā laikā un nepakļaujiet tās lietus ietekmei.
- F7. Eksploataācijas laikā nekad nelieciet rokas dārza šķēru griešanas zonā.
- F8. Ar elektriskajām šķērēm nekad nepieskarieties uzlādētiem objektiem.
- F9. Elektroaprikojumu nedrīkst izmest kopā ar mājsaimniecības atkritumiem.
- F10. Brīdinājuma simbols ar informāciju par traumām.

IEVADS

Šis instruments ir paredzēts zaru griešanai un trimēšanai augļu dārzos, vinogulāju dārzos u.c., kur zaru maksimālais diametrs ir 32 mm.

Dārza šķēres drīkst izmantot tikai tām paredzētajam mērķim.

Ja šo instrumentu izmanto neparedzētam mērķim, instruments var tikt sabojāts un nodarīt kaitējumu lietotājam.

Šo instrumentu drīkst izmantot tikai pieaugušie vai jaunieši pieaugušo uzraudzībā.

Operators vai lietotājs uzņemas pilnu atbildību par negadījumiem, kas notikuši lietošanas laikā un kā dēļ citām personām ir nodarīti kaitējumi, bet priekšmetiem — bojājumi.

Ražotājs neuzņemas nekādu atbildību par bojājumiem, kas radušies neatbilstošas vai nepiemērotas lietošanas dēļ.

TEHNISKĀS SPECIFIKĀCIJAS

Dārza šķēres ar akumulatoru, modeļa numurs	BHX30
Griešanas jauda ar pilnu atvērumu	32 mm
Griešanas jauda ar pusatvērumu	15 mm
Instrumenta izmēri A x P x G	100 x 50 x 285 (mm)
Svars	0,9 kg (kopā ar akumulatoru)
Akumulatora modelis, tips, spriegums	Atdalāms modelis KH-B1A16BX, litija jonu, 14,4 V
Akumulatora jauda, enerģija, maks. enerģija	2500 mAh, 100 W, 500 W
Akumulatora uzlādes nosacījumi	No +4°C līdz +40°C
Akumulatora glabāšanas nosacījumi	No -20°C līdz +50°C
Akumulatora lādētājs	100-240 V AC, 50-60 Hz, 0,5 A ievade 16,8 V DC, 1,42 A, termināļi diviem akumulatoriem, secīga uzlāde
Uzlādes laiks	120 minūtes katram akumulatoram
Griezienu skaits ar vienu uzlādi, maks.	≈ 3000 griezieni
Griešanas ātrums, maks. nepārtraukti	30 griezieni minūtē
Ekspluatācijas nosacījumi	No +4°C līdz +40°C

VISPĀRĒJI ELEKTROINSTRUMENTU DROŠĪBAS BRĪDINĀJUMI



BRĪDINĀJUMS! Izlasiet un izskatiet visus brīdinājumus, norādījumus, attēlus un specifikācijas, kas pievienotas šim instrumentam ar enerģijas pievadi.

Visu turpmāk sniegto norādījumu neievērošana var izraisīt aizdegšanos un būt par cēloni elektriskajam triecienam, ugunsgrēkam un/vai nopietnam savainojumam.

Pēc izlasīšanas saglabājiet šos noteikumus turpmākai izmantošanai.

Turpmākajā izklāstā lietotais apzīmējums "elektroinstruments" attiecas gan uz tikla elektroinstrumentiem (ar elektrokabēli), gan arī uz akumulatora elektroinstrumentiem (bez elektrokabeļa).

1) DROŠĪBA DARBA VIETĀ

- Sekojiēt, lai darba vieta būtu tīra un labi apgaismota.** Uz nekārtīgiem darbgaldiem var slīktā apgaismojumā var viegli notikt nelaimes gadījums.
- Nelietojiet elektroinstrumentus eksplozīvā vidē, piemēram, uzliesmojošu šķidrums, gāzu**

vai putekļu tuvumā. Darba laikā instruments nedaudz dzirkstelo, un tas var izsaukt viegli deģošu putekļu vai tvaiku aizdegšanos.

- Lietojot elektroinstrumentu, nelaujiet nepiederošām personām, bērniem un apmeklētājiem tuvuoties darba vietai.** Citu personu klātbūtne var novērst uzmanību, un tā rezultātā jūs varat zaudēt kontroli pār instrumentu.

2) 2) ELEKTRODROŠĪBA

- Elektroinstrumenta kontaktdakšai jābūt piemērotai elektrotīkla kontaktlīdzdai. Kontaktdakšas konstrukciju nedrīkst nekādā veidā mainīt. Nelietojiet kontaktdakšas salāgotājus, ja elektroinstruments caur kabēli tiek savienots ar aizsargzemējuma ķēdi.** Neizmairinātas konstrukcijas kontaktdakša, kas piemērota kontaktlīdzdai, ļauj samazināt elektriskā trieciena saņemšanas risku.
- Darba laikā nepieskarieties saņemtiem priekšmetiem, piemēram, caurulēm, radiatoriem, plītiem vai ledusskapjiem.** Pieskaroties saņemtiem virsmām, pieaug risks saņemt elektrisko triecienu.
- Nelietojiet elektroinstrumentu lietus laikā, neturiet to mitrumā.** Mitrumam iekļūstot instrumentā, pieaug risks saņemt elektrisko triecienu.
- Nenesiet nepiekarot elektroinstrumentu aiz elektrokabeļa. Neraujiet aiz kabēļa, ja vēlaties atvienot instrumentu no elektrotīkla kontaktlīdzdas. Sargājiet elektrokabēli no karstuma, eļļas, asām šķautnēm un instrumenta kustīgajām daļām.** Bojāts vai samezģojies elektrokabēlis var būt par cēloni elektriskajam triecienam.
- Darbinot elektroinstrumentu ārpus telpām, izmantojiet tā pievienošanai vienīgi tādas pagarinātājkabeļus, kuru lietošana ārpus telpām ir atļauta.** Lietojot elektrokabēli, kas piemērots darbam ārpus telpām, samazinās risks saņemt elektrisko triecienu.
- Ja nav iespējams izvairīties no elektroinstrumenta lietošanas mitrā atrašanās vietā, izmantojiet barošanas avotu ar paliekošās strāvas ierīces (residual current device — RCD) aizsardzību.** RCD izmantošana mazina elektriskās strāvas trieciena risku.

3) PERSONISKĀ DROŠĪBA

- Darba laikā saglabājiet paškontroli un rīkojieties saskaņā ar veselo saprātu.** Pārtrauciet darbu, ja jūtaties noguris vai atrodaties alkohola, narkotiku vai medikamentu izraisītā reibumā. Strādājot ar elektroinstrumentu, pat viens neuzmanības mirklis var būt par cēloni nopietnam savainojumam.
- Izmantojiet individuālos darba aizsardzības līdzekļus.** Darba laikā vienmēr nēsājiet aizsargbrilles. Individuālo darba aizsardzības līdzekļu (putekļu maskas, neslīdošu apavu un aizsargķiveres vai ausu aizsargu) pielietošana atbilstoši elektroinstrumenta tipam un veicamā darba raksturam ļauj izvairīties no savainojumiem.
- Nepieļaujiet elektroinstrumenta patvaļīgu ieslēģšanos.** Pirms instrumenta pieslēģšanas barošanas avotam un/vai akumulatoram, kā arī paņemot vai nesot instrumentu, pārliciniet-

- ties, ka tas ir izslēgts.** Pārnesot elektroinstrumentu, ja pirksts atrodas uz ieslēdzēja, kā arī pievienojot to elektrobarošanas avotam laikā, kad elektroinstrumenti ir ieslēgti, var viegli notikt nelaimes gadījums.
- d) **Pirms instrumenta ieslēgšanas neaizmirstiet izņemt no tā regulējošos instrumentus vai skrūvjatslēgas.** Patronatslēga vai skrūvjatslēga, kas pievienota kādai no elektroinstrumenta kustīgajām daļām, var radīt savainojumu.
- e) **Strādājot ar elektroinstrumentu, ieturiet stingru stāju.** Darba laikā vienmēr saglabājiet līdzsvaru un centieties nepaslidēt. Tas atvieglos instrumenta vadību neparedzētās situācijās.
- f) **Izvēlieties darbam piemērotu apģērbu.** Darba laikā nenēsājiet brīvi plandošas drēbes vai rotaslietas. Netuviniet matus, apģērbu un aizsargcimdus instrumenta kustīgajām daļām. Valģīgas drēbes, rotaslietas un gari mati var iekerties instrumenta kustīgajās daļās.
- g) **Ja elektroinstrumentam ir paredzētas putekļu nosūkšanas un savākšanas ierīces, sekojiet, lai tās tiktu pievienotas elektroinstrumentam un pareizi darbotos.** Putekļu savācēju izmantošana mazinās putekļu kaitīgo ietekmi.
- h) **Bieža instrumentu izmantošana un līdz ar to iegūtās ziņas par instrumentiem nedrīkst kļūt par iemeslu bezrūpībai un instrumenta drošības principu ignorēšanai.** Nevērīga rīcība var izraisīt smagas traumas vienā acumirklī.
- 4) ELEKTROINSTRUMENTU LIETOŠANA UN APKOPE**
- a) **Nepārslogojiet elektroinstrumentu.** Katram darbam izvēlieties piemērotu instrumentu. Elektroinstrumenti darbosies labāk un drošāk pie nominālās slodzes.
- b) **Nelietojiet elektroinstrumentu, ja ir bojāts tā ieslēdzējs.** Elektroinstrumenti, ko nevar ieslēgt un izslēgt, ir bīstami lietošanai, un to nepieciešams remontēt.
- c) **Pirms elektroinstrumenta regulēšanas, papildaprīkojuma nomainīšanas vai tā novietošanas glabāšanai atvienojiet to no barošanas avota un/vai akumulatora.** Šādi iespējams mazināt elektroinstrumenta nejaušas ieslēgšanās risku.
- d) **Elektroinstrumentu, kas netiek darbināts, uzglabājiet vietā, kur tas nav sasniedzams bērniem un personām, kuras neprot rīkoties ar instrumentu vai kuras nav izlasījušas tā lietošanas norādījumus.** Ja elektroinstrumentu lieto nekompētas personas, tas var apdraudēt cilvēku veselību.
- e) **Nodrošiniet elektroinstrumentu un piederumu apkopi.** Pārbaudiet, vai kustīgās detaļas nav nobīdījušas vai iestrēgušas, vai detaļas nav sabojātas un vai nav nekādu citu problēmu, kas varētu ietekmēt elektroinstrumenta izmantošanu. Bojājumu gadījumā elektroinstrumentu pirms izmantošanas ir nepieciešams saremontēt. Daudzi nelaimes gadījumi notiek tāpēc, ka elektroinstrumenti pirms lietošanas nav pienācīgi apkopti.
- f) **Savlaicīgi notīriet un uzasiniet griezošos darbinstrumentus.** Rūpīgi kopti griezējinstrumenti

ar uzasinātām griezējšķautnēm ļauj strādāt daudz ražīgāk un ir vieglāk vadāmi.

- g) **Lietojiet vienīgi tādus elektroinstrumentus, papildpiederumus, darbinstrumentus utt., kas paredzēti attiecīgajam pielietojuma veidam.** Turklāt jāņem vērā arī konkrētie darba apstākļi un pielietojuma īpatnības. Elektroinstrumentu lietošana citiem mērķiem, nekā to ir paredzējusi ražotāji, ir bīstama un var izraisīt neparedzamās sekas.
- h) **Rokturiem un satveramām virsmām jābūt sausām un tīrām, uz tām nedrīkst būt eļļa un taukvielas.** Slideni rokturi un satveramās virsmas novērš drošu instrumenta turēšanu un kontroli negaidītās situācijās.
- 5) Saudzīga apiešanās un darbs ar akumulatora elektroinstrumentiem**
- a) **Akumulatoru uzlādei lietojiet tikai ražotāja norādīto uzlādes ierīci.** Ikvienu uzlādes ierīci ir paredzēta tikai noteikta tipa akumulatoram, un mēģinājums to lietot cita tipa akumulatoru uzlādei var novest pie uzlādes ierīces un/vai akumulatora aizdegšanās.
- b) **Lietojiet elektroinstrumentos tikai tiem īpaši paredzētus akumulatorus.** Cita tipa akumulatoru lietošana var būt par cēloni savainojumam vai novest pie elektroinstrumenta un/vai akumulatora aizdegšanās.
- c) **Laikā, kad akumulators netiek lietots, nepieļaujiet, lai tā kontakti saskartos ar saspaudzēm, monētām, atslēgām, naglām, skrūvēm vai citiem nelielemi metāla priekšmetiem, kas varētu veidot savienojumu starp kontaktiem, izraisot īsslēgumu.** Īsslēgums starp akumulatora kontaktiem var radīt apdegumus un izraisīt aizdegšanos.
- d) **Nepareizi lietojot akumulatoru, no tā var izplūst šķidrās elektrolīts; nepieļaujiet tā nonākšanu saskarē ar ādu.** Ja tas tomēr ir nejausi noticis, noskalojiet elektrolītu ar ūdeni. Ja elektrolīts nonāk acīs, meklējiet ārsta palīdzību. No akumulatora izplūdušais elektrolīts var izsaukt ādas iekaisumu vai pat apdegumu.
- e) **Nelietojiet akumulatoru vai elektroinstrumentu, ja tas ir bojāts vai modificēts.** Bojāti vai modificēti akumulatori var radīt neparedzētas situācijas, kuru rezultātā var notikt aizdegšanās vai sprādziens, kā arī var rasties savainojuma risks.
- f) **Neturiet elektroinstrumentu vai akumulatoru uguns tuvumā vai vietā ar augstu temperatūru.** Elektroinstrumenta vai akumulatora atrašanās uguns tuvumā vai vietā, kur temperatūra pārsniedz 130 °C, var izraisīt sprādzienu.
- g) **Ievērojiet visas uzlādēšanas instrukcijas un neuzlādējiet akumulatoru vai elektroinstrumentu pie temperatūras, kas atrodas ārpus instrukcijā norādīto pieļaujamo temperatūras vērtību diapazona robežām.** Uzlādējot akumulatoru neatbilstošā veidā vai pie temperatūras, kas atrodas ārpus pieļaujamo temperatūras vērtību diapazona robežām, tas var tikt bojāts, kā arī var pieaugt aizdegšanās risks.
- 6) APKALPOŠANA**
- a) **Nodrošiniet, lai elektroinstrumenta remontu veiktu kvalificēts personāls, nomainī**

izmantojot tikai oriģinālās rezerves daļas un piederumus. Tikai tā ir iespējams nodrošināt elektroiņstrumenta ilgstošu un nevainojamu darbību bez atteicēm.

- b) **Nekādā gadījumā neveiciet bojātu akumulatoru apkalpošanu.** Akumulatoru apkalpošanu drīkst veikt tikai ražotājs vai tā pilnvaroti servisa speciālisti.

DĀRZA ŠĶĒRU DROŠĪBAS BRĪDINĀJUMI



BRĪDINĀJUMS!

1. Negrieziet tādus zarus, kuru diametrs ir lielāks par norādīto, cietus metāla un akmens priekšmetus, kā arī citus materiālus, kas nav augi. Ja asmeņi ir nodiluši vai bojāti, nomainiet tos.
2. Dārza šķēru, akumulatora un lādētāja tīrīšanai izmantojiet drānu vai mīkstu suku (neizmantojiet abrazīvus priekšmetus un tīrīšanas līdzekli uz šķīdinātāja bāzes).
3. Neizmantojiet dārza šķēres lietus laikā; ja šķērēs iekļūst ūdens, tās var tikt sabojātas.
4. Ja dārza šķēres nedarbojas vai nav pareizi aizveramas, neizmantojiet tās.
5. Lai samazinātu kaitējuma risku, pirms dārza šķēru regulēšanas vai piederumu pievienošanas izslēdziet šķēres.
6. Kad dārza šķēres netiek izmantotas, to asmeņiem ir jābūt aizvērtiem. Novietojiet dārza šķēres glabāšanā tādā vietā, kur tām nevar piekļūt BĒRNI.
7. Dārza šķērēm ir jāatbilst visām šajā rokasgrāmatā sniegtajām norādēm, tostarp lietošanas veidiem un darba videi. Ja instruments tiek darbināts neatbilstoši, tas var tikt sabojāts, kā arī samazinās tā kalpošanas laiks.

TROKŠŅU EMISIJA/VIBRĀCIJAS

- A izsvartais skaņas spiediena līmenis $LpA = 73,2 \text{ dB(A)}$, mainīgums $K = 3 \text{ dB(A)}$. A izsvartais skaņas jaudas līmenis $LwA = 84,2 \text{ dB(A)}$, mainīgums $K = 3 \text{ dB(A)}$. Operatoram ir ieteicams valkāt ausu aizsargus.
- Vibrāciju kopējā vērtība $= 1,782 \text{ m/s}^2$, mainīgums $K = 1,5 \text{ m/s}^2$. Apliecinātā vibrāciju kopējā vērtība ir izmērīta saskaņā ar standarta testa metodi, un to var izmantot viena instrumenta salīdzināšanai ar citu. Tāpat apliecināto vibrāciju kopējo vērtību var izmantot, lai iepriekšēji novērtētu iedarbību.



BRĪDINĀJUMS!

Vibrāciju emisija, kas rodas, faktiski lietojot instrumentu ar enerģijas pievadi, var atšķirties no apliecinātās kopējās vērtības atkarībā no instrumenta lietošanas veida.

Operatora aizsardzībai ievērojiet drošības pasākumus, kuru pamatā ir riska novērtējums faktiskajos lietošanas apstākļos (ņemiet vērā visas ekspluatācijas cikla daļas, piemēram, papildus aktīvās darbības laikā ņemiet vērā laikus, kad instruments ir izslēgts un kad darbojas dikstāves režīmā).

PAMĀCĪBAS

Skenējiet QR kodu instrukcijas priekšpusē vai dodieties uz vietni www.rapid.com, lai iegūtu 2 gadu

garantijas pagarinājumu un piekļūtu pamācību videoierakstiem:

- Kā mainīt asmeņus
- Kā darboties ar instrumentu
- Kā nomainīt nodilstošās sastāvdaļas

DARBINĀŠANA UN LIETOJUMS

TURNING ON PRUNER

DĀRZA ŠĶĒRU IESLĒGŠANA

Pārbaudiet, vai instruments ir labā darba kārtībā.

Dārza šķēru jaudas savienotajā ievietojiet uzlādētu akumulatoru, sk. E1 attēlu.

Nospiediet strāvas pogu. Iedegas zaļa akumulatora indikatora LED gaismiņa, un atskan gara un īsa pikstoša skaņa.

Divreiz noklikšķiniet uz mēlītes, un asmeņi atvērsies automātiski.

Parasta GRIEŠANA

Nospiediet mēlīti, lai aizvērtu asmeņus, un atlaidiet mēlīti, lai atvērtu asmeņus. Sākumā griešanas atvērums vienmēr ir 32 mm.

GRIEŠANAS funkcijas pārbaude

Lai pārbaudītu, vai šķēres darbojas pareizi, nospiediet mēlīti, lai aizvērtu asmeņus, un atbrīvojiet mēlīti, lai atvērtu asmeņus. Neko negrieziet. Atkārtojiet šo darbību vairākas reizes.

Mazu zaru GRIEŠANA

Pāreja uz 15 mm griešanas atvērumu. Turiet mēlīti, līdz atskan pirmais pikstošais signāls; uzreiz atlaidiet mēlīti. Tagad atvērums ir 15 mm.

Pāreja atpakaļ uz 32 mm griešanas atvērumu. Turiet mēlīti, līdz atskan pirmais pikstošais signāls; uzreiz atlaidiet mēlīti. Tagad atvērums atkal ir 32 mm.

DĀRZA ŠĶĒRU IZSLĒGŠANA

Nospiediet un turiet mēlīti, līdz atskan 2 gari un 1 īss pikstošs signāls; pēc tam atlaidiet mēlīti, un asmeņi paliks aizvērtā pozīcijā.

Vienu reizi nospiediet strāvas pogu, lai izslēgtu dārza šķēres, un izņemiet akumulatoru.

Notīriet dārza šķēres un novietojiet tās instrumentu kārbā.

NORĀDĪJUMI PAR ATTEICES SKAŅAS SIGNĀLIEM

Buzzer Sound Frequency Times	Atteice	Risinājums
1	Akumulatora jaudas atteice	Pārbaudiet, vai nav zems akumulatora uzlādes līmenis
2	Iekšējā instrumenta atteice	Instruments ir jāpārbauda speciālistam
3	Asmens atteice	Ielidojiet asmeni, sk. A6 attēlu
4	Iekšējā instrumenta atteice	Instruments ir jāpārbauda speciālistam
5	Iekšējā instrumenta atteice	Instruments ir jāpārbauda speciālistam

PIEZĪMES PAR DARBĪBAS TRAUCĒJUMIEM

1. Ja ar šķērēm nevarat pārgriezt kādu objektu, tūlīt atlaidiet mēlīti, un asmeņi automātiski tiks ievilkti.
2. Ja pastāv kāds elektrisks vai mehānisks defekts, tūlīt IZSLĒDZIET instrumentu.

AKUMULATORU KOMPLEKTA LIETOŠANA UN UZTURĒŠANA



UZMANĪBU!

1. Izmantojiet tikai instrumenta komplektācijā iekļauto akumulatora lādētāju; citu lādētāju izmantošana var izraisīt aizdegšanos.
2. Akumulatoru komplektu lietojiet, lādējiet un glabājiet tikai norādītajā temperatūras diapazonā.
3. Temperatūra zem +4°C var ietekmēt akumulatora jaudu un mazināt darbības ciklu skaitu.
4. Novērsiet akumulatoru komplekta isslēgumu un nodrošiniet, lai laikā, kad akumulatoru komplekts netiek izmantots, tas nenonāktu saskarē ar strāvadošām vienībām.
5. Neizjauciet akumulatoru komplektu.
6. Nenovietojiet akumulatoru komplektu tuvu karstuma avotam.
7. Nelieciet akumulatoru komplektu ugunī un ūdenī.
8. Nenodariet bojājumus akumulatoru komplektam.
9. Neizmantojiet bojātu, deformētu vai sarūsējušu akumulatoru komplektu.
10. Nelodējiet un nemetiniet akumulatoru komplektu.
11. Izmantojiet akumulatoru komplektu tikai paredzētajam instrumentam.
12. Nelieciet akumulatoru komplektu mikroviļņu krāsnī.
13. Neizmantojiet tādu akumulatoru komplektu, kuram ir konstatēta noplūde.
14. Ģādājiet, lai akumulatoru komplektam nevarētu piekļūt BĒRNI.
15. Ja esat nonācis saskarē ar akumulatoru komplektu, kam ir noplūde, tūlīt to noskalojiet ar tīru ūdeni.

AKUMULATORU KOMPLEKTA UZLĀDE

Savienojiet akumulatoru ar lādētāju un iespraudiet lādētāja kontaktdakšu elektrības rozetē. Uzlādes laikā LED indikators būs SARKANS; kad uzlāde būs pabeigta, LED indikators būs zaļš; sk. E2 attēlu.



UZMANĪBU!

AKUMULATORU KOMPLEKTA UZLĀDE

1. Ir normāli, ka uzlādes laikā lādētājs un akumulatoru komplekts ir silts.
2. Neuzlādējiet bojātu akumulatoru komplektu un neizjauciet lādētāju vai akumulatoru komplektu.
3. Uzlādējiet akumulatoru komplektu tikai norādītajā temperatūras diapazonā.
4. Nenovietojiet akumulatoru komplektu tuvu karstuma avotam ar augstu temperatūru. Atrodieties liesmās vai ilgstoši esot karstuma avota tuvumā, akumulatoru komplekts var eksplodēt.
5. Nelādējiet akumulatoru komplektu ārpus telpām un mitrā vidē.

AKUMULATORU KOMPLEKTA GLABĀŠANA

1. Lai pareizi glabātu akumulatoru komplektu, ievērojiet norādīto temperatūras diapazonu.
2. Ja ierīce ilgāku laiku netiks izmantota, pirms novietošanas glabāšanā izņemiet un uzlādējiet akumulatoru komplektu.
3. Glabāšanas laikā akumulatoru un lādētāju ir ieteicams ievietot instrumenta kārbā.

4. Akumulators ir jāglabā sausā vidē, kurā tam nav saskares ar uzliesmojošām vielām.

LĀDĒTĀJA LIETOŠANA UN UZTURĒŠANA



UZMANĪBU!

Lai uzturētu ierīces drošību, izmantojiet oriģinālo lādētāju.

Izmantojiet tikai tādu lādētāju, kas ir labā stāvoklī. Nekad neizmantojiet bojātu lādētāju.

Pārbaudiet, vai elektroapgādes spriegums atbilst uz lādētāja informācijas plāksnītes norādītajam nominālajam spriegumam.

Laikā, kad lādētājs netiek izmantots, atvienojiet to no enerģijas avota.

Neizmantojiet lādētāju ārpus telpām un mitrā vidē. Ierīcē iekļuvuši netīrumi un ūdens palielina elektriskās strāvas trieciena risku.

Lādētāju drīkst izmantot tikai oriģinālā akumulatora uzlādei, pretējā gadījumā pastāv traumu gūšanas un aizdegšanās risks.

Nodrošiniet, lai lādētājs netiktu sabojāts. Bojāts lādētājs rada elektriskās strāvas trieciena risku.

Neizmantojiet lādētājus uz uzliesmojošām virsmām (piemēram, uz papīra, audumiem).

Ja ir bojāts lādētāja barošanas vads, lūdziet, lai to nomaina kvalificēts speciālists.

APKOPE



BRĪDINĀJUMS!

Pirms apkopes veikšanas atvienojiet akumulatoru.

ASMENS GULTŅU EĻĻOŠANA

Izmantojiet labu, dažādu marķu eļļu, piemēram, 3-IN-ONE vai 15W-40. Reizi darba nedēļā iepiliniet eļļošanas atverē divus eļļas pilienus, sk. A6 attēlu.

ASMENS APKOPŠANA

Pēc katras lietošanas reizes ar drānu notīriet netīrumus no kustīgā un fiksētā asmens.

ASMENS NOMAĪNA

Kad kustīgais asmens vairs nekrusto fiksēto asmeni visā tā garumā vai dārza šķēres pēc saspiešanas vairs neveic tīru griezienu, ir ieteicams nomainīt asmeņus. Pilnīgas norādes ir iekļautas nomainīšanas komplektā, daļas nr. 5001560

REZERVES DAĻU SARAKSTS

A KOMPLEKTS: ASMENS NOMAĪNĀ ARTIKULA NR. 5001600

POZĪCIJA	APRAKSTS	DAUŽUMS
99.	Instrumenta komplekts	1
5.	Savienojošās ass stienis	2
31.	Uzgrieznis ar zobiniem	1
25.	Pretasmens	1
26.	Griešanas asmens	1

INFORMĀCIJA PAR PAPILDU SERVISU

Skatiet vietnē www.rapid.com

GARANTĪJA

I. GARANTĪJAS PERIODS

Šā RAPID produkta garantija ir trīs (3) gadi saskaņā

ar ražotāja garantiju (vai komercgarantiju) no datuma, kad ierīce ir piegādāta galalietotājam (garantijā nav iekļautas nodilstošās sastāvdaļas, piederumi, akumulatori un uzlādes ierīces). Akumulatoru un uzlādes ierīču garantija ir divi (2) gadi. Lai pagarinātu instrumenta garantiju līdz pieciem (5) gadiem, lūdzu, reģistrējieties tiešsaistē vietnē www.rapid.com vai noskenējiet QR kodu. Sagatavojiet savu instrumentu un pirkuma kvīti.

II. GARANTIJAS NOSACĪJUMI

Jebkuriem produktiem, kuri ir lietoti nolūkā, kam tie nav paredzēti, vai izmantoti apstākļos, kādiem tie nav paredzēti, īpaši attiecībā uz šajā lietotāja instrukcijā norādītajiem punktiem, ražotāja garantijas piemērošanu nevar pieprasīt. Garantija nav piemērojama arī triecienu, kritiena, nevērības, uzraudzības trūkuma un/vai apkopes prasību neievērošanas gadījumā. Jebkuras galalietotāja produktiem veiktas izmaiņas, pārveidojumi vai modifikācijas anulē garantiju. Garantijā nav iekļautas nodilstošās sastāvdaļas, piederumi un/vai paligmateriāli.

Par piederumiem, nodilstošām sastāvdaļām vai paligmateriāliem ir uzskatāmi:

transportēšanas kārbā un iepakojums, kā arī šajā instrukcijā iekļautais rezerves daļu KOMPLEKTS A;

III. PRASĪBA SASKAŅĀ AR GARANTIJU

Garantijas periods sākas no datuma, kad produkts ir piegādāts galalietotājam.

Ja tiek iesniegta prasība saskaņā ar garantiju, produkts ir jānogādā atpakaļ tā oriģinālajā kārbā (ietver

akumulatorus un uzlādes ierīci) kopā ar oriģinālās datētās kvīts kopiju.

BATERIJU UTILIZĀCIJA

Izlietotās baterijas ir jāizņem no ierīces un jāizmet tam paredzētā vietā.

Baterijas nedrīkst izmest kopā ar sadzīves atkritumiem, jo tās var saturēt toksiskus smagos metālus un uz tām attiecas bīstamos atkritumus regulējošie noteikumi.

Tādēļ baterijas jānodod vietējā bateriju nodošanas punktā.



2012/19/EU

LV Elektrisko un elektronisko iekārtu atkritumi (EEIA)

Elektriskās un elektroniskās ierīces satur materiālus un vielas, kurām var būt kaitīga ietekme uz cilvēku veselību un vidi. Ja uz ierīces, tās piederumiem vai iepakojuma redzams šāds simbols, tas nozīmē, ka ierīci nedrīkst izmest kopā ar nešķirotiem sadzīves atkritumiem, bet tā ir jānodod atsevišķi! Atbrīvojieties no ierīces vietās, kurās pārstrādei tiek pieņemti elektriskā un elektroniskā aprīkojuma atkritumi ES un citu Eiropas valstu teritorijā, kurās ieviestas atsevišķas sistēmas elektriskā un elektroniskā aprīkojuma atkritumu savākšanai. Atbrīvojoties no ierīces pienācīgi, jūs palīdzat novērst iespējamo apdraudējumu videi un sabiedrības veselībai, ko varētu radīt aprīkojuma atkritumu nepienācīga apstrāde. Materiālu pārstrāde palīdz saglabāt dabas resursus.

BHX30 AKUMULĀTOROVÝ PRUNER

Překlad originálního návodu

CZ

POPIS NÁŘADÍ

- A. Pruner
- A1. Pohyblivá čepel
- A2. Pevná čepel
- A3. Západka
- A4. Spoušť
- A5. Tlačítko napájení
- A6. Mazací otvor
- B. Lithiová baterie
- B1. Tlačítko pro uvolnění baterie
- B2. Vstupní konektor baterie
- C. Nabíječka baterie
- C1. Vstupní napájecí konektor
- C2. LED kontrolka nabíječky
- C3. Nabíjecí jack
- D. Sada nářadí
- E1. Vložení baterie do nůžek
- E2. Nabíjení baterie
- F. Symboly
- F1. Přečtěte si prosím pozorně všechna bezpečnostní varování a pokyny.
- F2. Baterii lze nabíjet pouze uvnitř domu
- F3. Dvojitá izolace, uzemnění není vyžadováno.
- F4. Bezpečná transformátorová nabíječka.
- F5. Nabíjení baterie se automaticky přeruší, pokud

dojde k přehřátí.

- F6. Nepoužívejte nůžky za deště.
- F7. Během práce nikdy nedávejte ruce do blízkosti oblasti řezu prořezávače.
- F8. Nikdy se nedotýkejte nabitých předmětů elektrickými nůžkami.
- F9. Elektrická zařízení nelze likvidovat s domovním odpadem.
- F10. Výstražný symbol s informacemi o zranění osob

ÚVOD

Toto nářadí je určeno pro řezání nebo stříhání větví v ovocných sadech, vinicích apod. o maximálním průměru větve 32 mm.

Prořezávač by měl být používán pouze pro zamýšlené účely.

Pokud je tento nástroj používán pro jiné neschválené účely, může způsobit poškození nástroje a poranit uživatele.

Tento nástroj smí používat pouze dospělí nebo mladiství pod dohledem dospělých.

Provozovatel nebo uživatel přebírá plnou odpovědnost za újmu ostatním nebo jakoukoli škodu na majetku způsobenou nehodou při používání.

Výrobce neručí za žádné škody způsobené nenormálním nebo nesprávným použitím.

TECHNICKÉ SPECIFIKACE

Bateriový prořezávač, model č.	BHX30
Průměr řezání při plném otevření	32 mm
Průměr řezání při polovičním otevření	15 mm
Rozměry nástroje V x Š x D	100 x 50 x 285 (mm)
Hmotnost	0,9 kg (včetně baterie)
Model baterie, typ, napětí	Vyjímatelná baterie KH-BTA16BX, Li-Ion, 14,4V
Kapacita baterie, výkon, maximální výkon	2500 mAh, 100W, 500W
Podmínky nabíjení baterie	+4°C až +40°C
Podmínky skladování baterie	-20°C až +50°C
Nabíječka baterií	"100-240V AC, 50-60Hz, 0,5A vstup 16,8V DC, 1,42A, svorky pro dvě baterie, sekvencí nabíjení"
Doba nabíjení	120 minut/každá baterie
Počet řezů na jedno nabití, max	≈ 3000 řezů
Rychlost řezání, max. plynule	30 řezů/min
Provozní podmínky	+4°C až +40°C

OBECNÁ BEZPEČNOSTNÍ UPOZORNĚNÍ PRO ELEKTRICKÉ NÁSTROJE



VAROVÁNÍ!! Přečtěte si všechna bezpečnostní varování, pokyny, ilustrace a specifikace dodávané s tímto elektrickým náradím.



Nedodržení veškerých pokynů uvedených níže může mít za následek úraz elektrickým proudem, vznik požáru anebo vážné poranění.

Všechna upozornění a pokyny uložte pro pozdější možné použití.

Pojem „elektrický nástroj“ odkazuje ve varováních na elektricky napájený (kabelový) elektrický nástroj nebo akumulátorem napájený (bezdrátový) elektrický nástroj

1) BEZPEČNOST PRACOVNÍHO MÍSTA

- Pracovní místo udržujte v čistotě a dobře osvětlené.** Nepořádek nebo špatně osvětlená místa mohou způsobit nehody.
- Nástroj nepoužívejte ve výbušných prostředích, například v prostředích s přítomností hořlavých kapalin, plynů nebo prachu.** Elektrické nástroje vytvářejí jiskry, díky kterým se prach nebo výpary mohou vznítit.
- Okolo stojící osoby, děti a návštěvníky udržujte při použití nástroje mimo pracovní místo.** Při rozptýlení můžete ztratit nad přístrojem kontrolu.

2) ELEKTRICKÁ BEZPEČNOST

- Zástrčka elektrického nástroje se musí shodovat s elektrickou zásuvkou. Zástrčku nikdy žádným způsobem neupravujte. Pro nástroje**

s ochranným uzemněním nepoužívejte žádné adaptérové zástrčky. Neupravené zástrčky a shodující se elektrické zásuvky snižují riziko úrazu elektrickým proudem.

- Vyvarujte se tělesného kontaktu s uzemněnými plochami, jako je potrubí, topení, sporáky a chladničky.** Je-li vaše tělo uzemněno, existuje zvýšené riziko úrazu elektrickým proudem.
- Chraňte elektrický nástroj před deštěm a vlhkem.** Vniknutí vody do elektrického nástroje zvyšuje riziko úrazu elektrickým proudem.
- Elektrický kabel použijte k jeho účelu. Nikdy kabel nepoužívejte na přenášení, tahání nebo odpojování nástroje.** Kabel udržujte z dosahu tepla, oleje, ostrých hran nebo pohyblivých se součástí. Poškozený nebo zapletený kabel zvyšuje riziko úrazu elektrickým proudem.
- Při obsluhování elektrického nástroje venku použijte prodlužovací kabel vhodný pro venkovní použití.** Použití kabelu vhodného pro venkovní použití snižuje riziko úrazu elektrickým proudem.
- Při práci ve vlhkém prostředí použijte ochranu elektrického přívodu, abyste zabránili riziku elektrického zkratu a šoku.**

3) BEZPEČNOST OSOB

- Buďte opatrní, dávejte pozor na to, co děláte, a při používání nástroje používejte zdravý rozum. Elektrický nástroj nepoužívejte, když jste unaveni nebo pod vlivem drog, alkoholu nebo léků.** Chvilé nepozornosti během provozu nástroje může mít za následek vážné poranění.
- Používejte osobní ochranné prostředky. Vždy noste ochranné brýle.** Ochranné prostředky, jako jsou maska proti prachu, bezpečnostní obuv s protiskluzovou podrážkou, přilba nebo ochranná sluchátka použitá za náležitých podmínek, snižují riziko poranění.
- Zabraňte neúmyslnému uvedení do provozu. Před připojením zdroje napájení anebo akumulátoru, zvednutím nebo přenášením stroje se ujistěte, že vypínač je ve vypnuté poloze.** Nošení nástroje s prstem na vypínači nebo zapojení nástroje se zapnutým vypínačem může vést ke vzniku úrazu.
- Před zapnutím elektrického nástroje odstraňte seřizovací klíč nebo podobný nástroj.** Klíč ponechaný na rotující části elektrického nástroje může mít za následek poranění osob.
- Příliš se nepředklánějte. Používejte vhodnou obuv a za všech okolností udržujte rovnováhu.** V nečekaných situacích vám umožní zajistit si lepší kontrolu nad nástrojem.
- Noste vhodný oděv. Nenoste volný oděv nebo šperky. Vlasy, oděv a rukavice udržujte z dosahu pohyblivých se součástí.** Volný oděv, šperky nebo dlouhé vlasy se do pohyblivých se součástí mohou zachytit.
- Jsou-li zařízení vybavena připojením zařízení na odsávání prachu a sběrného zařízení, ujistěte se, že jsou taková zařízení připojena a správně používána.** Použití zařízení na odsávání prachu může snížit rizika související s výskytem prachu.

- h) Časté používání a obeznamenost s přístrojem může přinést pocit sebejistoty a zanedbání bezpečnostních zásad. Nepozornost však může přinést problém nebo zranění během okamžiku.

4) POUŽÍVÁNÍ ELEKTRICKÉHO NÁSTROJE A PÉČE O NĚJ

- a) **Elektrický nástroj nepřepínajte. Pro dané použití použijte správný elektrický nástroj.** Správný elektrický nástroj vykoná práci lépe a bezpečněji rychlostí, na kterou byl sestaven.
- b) **Elektrický nástroj nepoužívejte, pokud jej nelze zapnout a vypnout pomocí vypínače.** Kterýkoli elektrický nástroj, jenž nelze ovládat vypínačem, je nebezpečný a je třeba jej opravit.
- c) **Před prováděním jakýchkoli úprav, výměnou příslušenství nebo uložením nástroje vypojte zástrčku ze zdroje napájení anebo z nástroje vyjměte akumulátor.** Taková preventivní bezpečnostní opatření snižují riziko náhodného spuštění nástroje.
- d) **Nečinný elektrický nástroj skladujte mimo dosah dětí a osobám, které s nástrojem nejsou obeznámeny nebo neznají tyto pokyny, znemožněte jeho používání.** Elektrické nástroje jsou v rukách neproškolených uživatelů nebezpečné.
- e) **Údržba přístroje a příslušenství.** Zkontrolujte stav a pevnost pohyblivých dílů. Poškození dílů znemožní použití přístroje. Je-li přístroj nějak poškozen, musí být před používáním opraven. Mnoho problémů je způsobeno nedostatečně dobře udržovaným stavem přístroje.
- f) **Řezné nástroje udržujte ostré a čisté.** Řádně udržované řezné nástroje s ostrými reznými čepeli se budou pravděpodobně méně zasekávat a bude snazší je ovládat.
- g) **Elektrický nástroj, příslušenství a nasazovací adaptéry atd. používejte v souladu s těmito pokyny, přičemž dbejte na pracovní podmínky a prováděnou práci.** Použití elektrického nástroje k jiné činnosti, než pro kterou je určen, může mít za následek vznik nebezpečné situace.
- h) **Udržujte povrch lepicího pera čistý a suchý, zabraňte kontaktu s oleji nebo mastnotou.** Kluzký a znečištěný povrch znesnadňuje bezpečnou práci a ovládání lepicího pera v neočekávaných situacích.

5) Použití a péče o akumulátorové nářadí

- a) **Akumulátory nabíjejte pouze v nabíječce, která je doporučena výrobcem.** U nabíječky, která je vhodná pro určitý druh akumulátorů, existuje nebezpečí požáru, je-li používána s jinými akumulátory.
- b) **Do elektrického nářadí používejte pouze k tomu určené akumulátory.** Použití jiných akumulátorů může vést k poranění či požáru.
- c) **Nepoužívaný akumulátor uchovávejte v bezpečné vzdálenosti od kovových předmětů, jako jsou kancelářské sponky, mince, klíče, hřebíky, šrouby nebo jiné drobné kovové předměty, které mohou způsobit přemostění kontaktů.** Zkrat mezi kontakty akumulátoru může mít za následek popáleniny nebo požár.
- d) **Při nesprávném použití může z akumulátoru**

vytéci kapalina. Nedotýkejte se jí. Při náhodném kontaktu opláchněte místo vodou. Pokud kapalina vnikne do očí, navštivte lékaře.

Kapalina vytékající z akumulátoru může způsobit podráždění pokožky nebo popáleniny.

- e) **Nepoužívejte akumulátor nebo nářadí, které je poškozené či upravené.** Poškozené nebo upravené akumulátory se mohou chovat nepředvídaně a způsobit požár, výbuch či poranění.
- f) **Nevystavujte akumulátor nebo nářadí ohni či nadměrné teplotě.** Vystavení ohni nebo teplotě nad 130 °C může způsobit výbuch.
- g) **Dodržujte všechny pokyny pro nabíjení a nenabíjejte akumulátor nebo nářadí mimo teplotní rozsah uvedený v pokynech.** Nesprávné nabíjení nebo nabíjení při teplotách mimo uvedený rozsah může poškodit akumulátor a zvýšit riziko požáru.
- #### 6) SERVIS
- a) **Svůj elektrický nástroj nechejte opravit kvalifikovanou osobou používající pouze originální náhradní díly.** Zajistíte tím zachování bezpečnosti svého nástroje.
- b) **Nikdy neprovádějte servis poškozených akumulátorů.** Servis akumulátorů by měl provádět pouze výrobce nebo autorizovaná opravná.

BEZPEČNOSTNÍ UPOZORNĚNÍ



VAROVÁNÍ!

- Neřežte větve nad stanovený průměr, neřežte tvrdé předměty, jako jsou kovy, kámen nebo jiné nerostné materiály. Pokud jsou nože opotřebené nebo poškozené, vyměňte je.
- K udržení čistoty nůžek, baterie a nabíječky použijte hadřík nebo měkký kartáč (nepoužívejte žádné abrazivní čisticí prostředky nebo čisticí prostředky na bázi rozpouštědel).
- Nepoužívejte nůžky za deště, voda uvnitř nástroje by jej mohla poškodit.
- Nepoužívejte nůžky, pokud správně nefungují nebo se vypínají.
- Abyste snížili riziko zranění, vypněte napájení před jakýmkoli nastavením nůžek nebo výměnou příslušenství.
- Ujistěte se, že jsou nože zavěšené, když se nepoužívají, uskladnění nůžek musí být mimo dosah DĚTÍ.
- Používání nůžek musí být v souladu s pokyny uvedenými v tomto návodu, způsobů použití a pracovním prostředím. Provoz mimo rozsah může poškodit nástroj nebo snížit jeho životnost.

ZVUKOVÉ EMISĚ/VIBRACE

- Hladina akustického tlaku za použití váhové křivky A $L_{pA} = 73,2$ dB(A), nejistota $K = 3$ dB(A). Hladina akustického výkonu za použití váhové křivky A $L_{wA} = 84,2$ dB(A), nejistota $K = 3$ dB(A). Doporučení pro obsluhu, aby nosila ochranu sluchu.
- Celková hodnota vibrací $= 1,782$ m/s², nejistota $K = 1,5$ m/s². Deklarovaná celková hodnota vibrací byla změřena v souladu se standardní zkušební metodou a lze ji použít pro srovnání jednoho nástroje s druhým. Deklarovanou celkovou hodnotu vibrací lze také použít při předběžném

posouzení expozice.

VAROVÁNÍ!

Emise vibrací během skutečného používání elektrického nářadí se mohou lišit od deklarované celkové hodnoty v závislosti na způsobu, jakým je nářadí používáno.

Je potřeba identifikovat bezpečnostní opatření na ochranu obsluhy, která jsou založena na odhadu expozice ve skutečných podmínkách použití (s přihlédnutím ke všem částem provozního cyklu, jako jsou doby, kdy je nástroj vypnutý a kdy běží naprázdno kromě doby spouštění).

NÁVODY

Načtete QR kódem na přední straně příručky nebo jdete na www.rapid.com, kde můžete využít 2letou prodlouženou záruku a prohlédnout si naše výuková videa:

- Jak vyměnit nože;
- Jak s nástrojem zacházet;
- Jak vyměnit opotřebitelné díly;

PROVOZ A POUŽÍVÁNÍ

ZAPNUTÍ

Ujistěte se, že je nástroj v dobrém provozním stavu. Vložte nabitou baterii do napájecího konektoru prořezávačky, viz obrázek E1

Stiskněte tlačítko napájení, LED indikátor baterie se rozsvítí zeleně a uslyšíte dlouhé a krátké pípnutí.

Dvakrát klikněte na spoušť a čepele se automaticky otevrou

Normální prořezávání

Stisknutím spouště postupně zavírejte čepele a uvolněním spouště čepele otevřete. Maximální rezný průměr materiálu je vždy 32 mm.

Kontrola funkce prořezávání

Chcete-li zkontrolovat správnou funkci, stiskněte spoušť pro zavření a uvolněním spouště otevřete čepele, aniž byste něco řezli. Opakujte to několikrát.

PROŘEZÁVÁNÍ malých větví

Změna na průměr řezání 15 mm: Držte spoušť, dokud neuslyšíte první pípnutí, a okamžitě spoušť uvolněte. Rozteč je nyní 15 mm.

Změna zpět na průměr řezání 32 mm: Držte spoušť, dokud neuslyšíte první pípnutí, a okamžitě spoušť uvolněte. Rozteč je nyní opět 32 mm.

Vypnutí prořezávače

Stiskněte spoušť a podržte ji, dokud nezazní 2 dlouhá a 1 krátké pípnutí, poté spoušť uvolněte a čepele zůstanou zavřené.

Jedním stisknutím tlačítka napájení vypnete nůžky a vyjměte baterii

Vyčistěte a zabalte nůžky do krabice na nářadí.

SIGNALIZACE PÍPNUTÍ PORUCH

Počet zvuků bzučáku	Selhání	Metoda řešení
1	Porucha kapacity baterie	Zkontrolujte, zda není kapacita baterie nízká
2	Interní selhání nástroje	Nástroj vyžaduje kvalifikovaný servis
3	selhání čepele	Namazať čepel, viz obrázek A6
4	Interní selhání nástroje	Nástroj vyžaduje kvalifikovaný servis

5

Interní selhání nástroje

Nástroj vyžaduje kvalifikovaný servis

POZNÁMKY K PORUCHÁM

1. Pokud prořezávačka není schopna prořeznout předmět, okamžitě uvolněte spoušť a nože se automaticky vrátí.
2. Pokud dojde k elektrické nebo mechanické poruše, okamžitě VYPNĚTE napájení.

POUŽÍVÁNÍ A PÉČE O BATERIE

POZOR!!

1. Používejte pouze nabíječku baterii dodanou spolu s nářadím, použití jiných nabíječek může způsobit požár.
2. Baterii používejte, nabíjejte a skladujte pouze ve stanoveném teplotním rozsahu.
3. Při teplotě nižší než +4°C může být ovlivněna kapacita baterie a snížen počet cyklů.
4. Nezkratujte baterii a zajistěte, aby se k ní nedostaly vodivé předměty, když se nepoužívá.
5. Baterii nerozebírejte.
6. Baterii nepoužívejte v blízkosti žádného zdroje tepla.
7. Nevhazujte baterii do ohně ani do vody.
8. Nepoškoďte baterii.
9. Nepoužívejte baterii, která je poškozená, zdeformovaná nebo zkorodovaná.
10. Na baterii neprovádějte pájení ani svařování.
11. Nepoužívejte baterii na jiném zařízení, než je určeno.
12. Nevkládejte baterii do mikrovlnné trouby.
13. Nepoužívejte baterii, která vytéká.
14. Uchovávejte baterii mimo dosah DĚTÍ.
15. Pokud se dostanete do kontaktu s vytékajícími bateriemi, okamžitě se omyjte čistou vodou.

NABÍJENÍ BATERIE

Připojte baterii k nabíječce a zapojte zástrčku nabíječky do elektrické zásuvky. LED indikátor na nabíječce se během nabíjení rozsvítí ČERVENĚ a po úplném nabití baterie se rozsvítí ZELENĚ, viz obrázek E2.

POZOR!!

NABÍJENÍ BATERIE

1. Během nabíjení je normální, že se nabíječka a baterie zahřívají.
2. Poškozenou baterii nenabíjejte a nabíječku ani baterii nerozebírejte.
3. Baterii nabíjejte pouze ve stanoveném teplotním rozsahu.
4. Neumisťujte baterii do blízkosti zdroje tepla s vysokou teplotou, baterie může v ohni nebo při dlouhodobém vystavení vysokoteplotnímu zdroji tepla explodovat.
5. Nenabíjejte baterii ve venkovním nebo vlhkém prostředí.

ULOŽENÍ BATERIE

1. Abyste zajistili dobré skladování baterie, udržujte ji ve stanoveném teplotním rozsahu.
2. Pokud se zařízení nebude delší dobu používat, před uskladněním vyjměte a nabijte baterii.

- Při skladování se doporučuje umístit baterii a nabíječku do krabice na nářadí.
- Baterie by měla být skladována v suchém prostředí mimo dosah jakýchkoli hořlavých látek.

POUŽÍVÁNÍ NABÍJEČKY



POZOR!!

Pro zajištění bezpečnosti zařízení použijte originální nabíječku.

Používejte pouze nabíječku v dobrém stavu a nikdy se nepokoušejte použít vadnou nabíječku.

Ujistěte se, že napájecí napětí odpovídá jmenovitému napětí na typovém štítku nabíječky.

Pokud nabíječku nepoužíváte, odpojte ji od zdroje napájení.

Nepoužívejte nabíječku ve venkovním nebo vlhkém prostředí. Vniknutí nečistot nebo vody zvýší riziko úrazu elektrickým proudem.

Nabíječka se smí používat pouze k nabíjení původní baterie, jinak může dojít ke zranění osob a požáru.

Zabraňte jakémukoli poškození nabíječky, poškozená nabíječka může zvýšit riziko úrazu elektrickým proudem.

Nepoužívejte nabíječky na hořlavé povrchy (např. papír, textil)

Pokud je poškozen napájecí kabel nabíječky, musí jej vyměnit kvalifikovaný personál.

ÚDRŽBA



VAROVÁNÍ!!

Před jakoukoli údržbou odpojte baterii

LOŽISKO OLEJE

Používejte dobrý vícestupňový olej, například 3-IN-ONE nebo 15W-40. Jednou za pracovní týden přidejte 2 kapky oleje do mazacího otvoru, viz obrázek A6

OŠETŘENÍ NOŽE

Po každém použití odstraňte nečistoty z pohyblivého a pevného ostří hadříkem.

VÝMĚNA NOŽE

Když pohyblivá čepel již nekříží pevnou čepel po celé své délce nebo když nůžky po broušení již nemají čistý řez, doporučuje se čepel vyměnit. Úplné pokyny jsou součástí náhradní sady, obj.č. 5001600

SEZNAM NÁHRADNÍCH DÍLŮ

ŠADA A: VÝMĚNA NOŽE

Číslo výrobku 5001600

POZICE	POPIS	MNOŽSTVÍ
99.	Sada nářadí	1
5.	Spojovací tyčka	2
31.	Ozubená matice	1
25.	Protičepel	1
26.	Rezací čepel	1

DOPLŇUJÍCÍ SERVISNÍ INFORMACE

Najdete na www.rapid.com

ZÁRUKA

I. ZÁRUČNÍ DOBA

Na tento výrobek RAPID se vztahuje záruka po dobu tří (3) let v rámci záruky výrobce (nebo komerční zá-

ruky), od data dodání koncovému uživateli (s výjimkou opotřebitelných dílů, příslušenství, baterií a nabíječek). Na baterie a nabíječky je poskytována záruka dva (2) roky. Chcete-li prodloužit záruku na nářadí na pět (5) let, zaregistrujte se online na www.rapid.com nebo naskenujte QR kód. Uchovejte doklad o koupi.

II. ZÁRUČNÍ PODMÍNKY

V rámci záruky výrobce nelze uplatnit produkty, které jsou abnormálně používány nebo provozovány v jiných podmínkách, než pro jaké je výrobek určen, zejména pokud jde o body uvedené v tomto návodu k použití. Záruka se rovněž nevztahuje na případ ořezu, pádu, nedbalosti, nedostatečného dohledu a/nebo údržby. Jakákoli změna, přeměna nebo úprava provedená na produktech koncovým uživatelem činí záruku neplatnou. Na opotřebitelné díly, příslušenství a/nebo spotřební materiál se záruka nevztahuje.

Za příslušenství, opotřebitelné díly nebo spotřební materiál se považuje:

přepravní kufrík a obal a sada náhradních dílů A obsažené v tomto návodu k obsluze.

III. REKLAMACE V ZÁRUCE

Záruční doba začíná běžet ode dne dodání koncovému uživateli.

V případě reklamace v rámci záruky musí být produkt vrácen v původním obalu (včetně baterií a nabíječky) spolu s kopií originálu účtenky s vyznačeným datem koupě.

LIKVIDACE BATERIE

Vybité baterie musí být odstraněny z přístroje a bezpečně zlikvidovány

Baterie nelze likvidovat s běžným domácím odpadem, mohou obsahovat toxické těžké kovy a podléhají předpisům o nebezpečném odpadu.

Z tohoto důvodu zlikvidujte použité baterie v místním sběrném místě.

 2012/19/EU

CZ Odpadní elektrická a elektronická zařízení (OEEZ)

Elektrická a elektronická zařízení obsahují materiály a látky, které mohou mít škodlivé účinky na lidské zdraví a životní prostředí. Tento symbol na přístroji, příslušenství nebo balení značí, že s daným přístrojem nesmí být nakládáno jako s netříděným komunálním odpadem, ale je nutné jej likvidovat odděleně. V rámci EU a v ostatních evropských zemích, které provozují systémy na sběr elektrického a elektronického vybavení, odnesete přístroj k likvidaci do sběrného dvora určeného k recyklaci odpadových elektrických a elektronických zařízení. Řádnou likvidací přístroje pomáháte eliminovat možná rizika pro životní prostředí a veřejné zdraví, která jinak mohou vzniknout v důsledku nesprávného nakládání s odpadem. Recyklace materiálů přispívá k ochraně přírodních zdrojů.

BHX30 AKUMULÁTOROVÝ PRUNER

Preklad originálneho návodu

SK

POPIS NÁRADIA

- A. Pruner
- A1. Pohyblivá čepeľ
- A2. Pevná čepeľ
- A3. Západka
- A4. Spúšť
- A5. Tlačidlo napájania
- A6. Mazací otvor
- B. Litiová batéria
- B1. Tlačidlo na uvoľnenie batérie
- B2. Vstupný konektor batérie
- C. Nabíjačka batérie
- C1. Vstupný napájací konektor
- C2. LED kontrolka nabíjačky
- C3. Nabíjací jack
- D. Súprava náradia
- E1. Vloženie batérie do nožnic
- E2. Nabíjanie batérie
- F. Symboly
- F1. Prečítajte si prosím pozorne všetky bezpečnostné varovania a pokyny.
- F2. Batériu je možné nabíjať iba vo vnútri domu
- F3. Dvojité izolácia, uzemnenie nie je vyžadované.
- F4. Bezpečná transformátorová nabíjačka.
- F5. Nabíjanie batérie sa automaticky preruší, ak dôjde k prehriatiu.
- F6. Nepoužívajte nožnice za dažďa.
- F7. Počas práce nikdy nedávajte ruky do blízkosti oblasti rezu prerezávača.
- F8. Nikdy sa nedotýkajte nabitých predmetov elektrickými nožnicami.
- F9. Elektrické zariadenia nemožno likvidovať s domovým odpadom.
- F10. Výstražný symbol s informáciami o zranení osôb

ÚVOD

Toto náradie je určené na rezanie alebo strihanie vetiev v ovocných sadoch, viničiach a pod. s maximálnym priemerom vetvy 32 mm.

Prerezávač by mal byť používaný iba na zamýšľaný účely.

Ak je tento nástroj používaný na iné neschválené účely, môže spôsobiť poškodenie nástroja a poraniť používateľa.

Tento nástroj smú používať iba dospelí alebo mladiství pod dohľadom dospelých.

Prevádzkovateľ alebo užívateľ preberá plnú zodpovednosť za ujmu ostatným alebo akúkoľvek škodu na majetku spôsobenú nehodou pri používaní.

Výrobca neručí za žiadne škody spôsobené ne-normálnym alebo nesprávnym použitím.

TECHNICKÉ ŠPECIFIKÁCIE

Batériový prerezávač, model č.	BHX30
--------------------------------	-------

Priemer rezania pri plnom otvorení	32 mm
Priemer rezania pri polovičnom otvorení	15 mm
Rozmery nástroja V x Š x D	100 x 50 x 285 (mm)
Hmotnosť	0,9 kg (vrátane batérie)
Model batérie, typ, napätie	Vyberateľná batéria KH-B1A16BX, Li-Ion, 14,4V
Kapacita batérie, výkon, maximálny výkon	2500 mAh, 100 W, 500 W
Podmienky nabíjania batérie	+4°C až +40°C
Podmienky skladovania batérie	-20°C až +50°C
Nabíjačka batérií	"100-240V AC, 50-60Hz, 0,5A vstup 16,8V DC, 1,42A, svorky pre dve batérie, sekvenčné nabíjanie"
Doba nabíjania	120 minút/každá batéria
Počet rezov na jedno nabitie, max	≈ 3000 rezov
Rýchlosť rezania, max. plynu	30 rezov/min
Prevádzkové podmienky	+4°C až +40°C

VŠEOBECNÉ BEZPEČNOSTNÉ UPOZORNENIA PRE PRÁCU S ELEKTRICKÝM NÁRADÍM



VAROVANIE!! Prečítajte si všetky bezpečnostné varovania, pokyny, ilustrácie a špecifikácie dodávané s týmto elektrickým náradím.



Nedodržanie všetkých pokynov uvedených v nasledujúcom texte môže mať za následok úraz elektrickým prúdom, vznik požiaru alebo vážne zranenie osôb.

Všetky upozornenia a pokyny si uschovajte na budúce použitie.

Pojem „elektrické náradie“ používaný v upozorneniach sa vzťahuje na ručné elektrické náradie napájané zo siete (s prírodnou šnúrou) alebo na ručné elektrické náradie napájané akumulátorovou batériou (bez prírodnej šnúry).

- 1) **BEZPEČNOSŤ PRACOVNÉHO PRIESTORU**
 - a) **Udržujte pracovný priestor v čistote a dobre osvetlený.** Neporiadok na pracovisku a neosvetlené priestory môžu byť príčinou úrazov.
 - b) **Nepoužívajte elektrické náradie v prostredí s nebezpečenstvom výbuchu, kde sa nachádzajú napríklad horľavé kvapaliny, plyny alebo prach.** Elektrické náradie je zdrojom iskrenia, ktoré môže zapáliť prach alebo výpary.
 - c) **Pri používaní elektrického náradia zabráňte prístupu detí a ďalších osôb.** V prípade odpuťania vašej pozornosti môžete stratiť kontrolu nad náradím.
- 2) **ELEKTRICKÁ BEZPEČNOSŤ**

- a) **Zástrčka prívodnej šnúry elektrického náradia sa musí hodiť do napájacej zásuvky. Zástrčka sa v žiadnom prípade nesmie upravovať. S uzemneným elektrickým náradím nepoužívajte zásuvkové adaptéry.** Neupravené zástrčky a zodpovedajúce zásuvky znižujú riziko úrazu elektrickým prúdom.
- b) **Nedotýkajte sa uzemnených povrchov, ako sú potrubia, radiátory, sporáky a chladničky.** Keď je vaše telo uzemnené, riziko zásahu elektrickým prúdom je vyššie.
- c) **Nevystavujte elektrické náradie dažďu alebo vlhkému prostrediu.** Vniknutie vody do elektrického náradia zvyšuje riziko úrazu elektrickým prúdom.
- d) **Nezatažujte kábel. Nepoužívajte prívodnú šnúru na prenášanie náradia, na jeho vešanie, ani za ňu nevyťahujte zástrčku zo zásuvky.** Prívodnú šnúru uchovávajte mimo dosahu tepla, oleja, ostrých hrán alebo pohyblivých častí. Poškodené alebo spletené káble zvyšujú riziko úrazu elektrickým prúdom.
- e) **Pri práci s náradím vonku používajte predlžovací kábel vhodný na vonkajšie použitie.** Používanie kábla určeného na vonkajšie použitie znižuje riziko úrazu elektrickým prúdom.
- f) **Ak sa nedá predísť použitiu elektrického zariadenia vo vlhkom prostredí, použite prúdový chránič (RCD).** Používaním zariadenia RCD sa znižuje riziko zásahu elektrickým prúdom.

3) BEZPEČNOSŤ OSÔB

- a) **Buďte pozorní, dávajte pozor na to, čo robíte a k práci s elektrickým náradím pristupujte rozumne. Nepoužívajte elektrické náradie, keď ste unavení alebo keď ste pod vplyvom drog, alkoholu alebo liekov.** Chvilka nepozornosti pri práci s elektrickým náradím môže viesť k vážnemu zraneniu osôb.
- b) **Používajte osobné ochranné pomôcky. Vždy noste ochranné okuliare.** Ochranné prostriedky, ako je respirátor, bezpečnostná obuv s protišmykovou úpravou, pevná prilba alebo chrániče sluchu, používané v zodpovedajúcich podmienkach, znižujú riziko poranenia.
- c) **Zabráňte náhodnému spusteniu. Pred pripojením k napájaniu alebo pred vložením batérie, zdvihnutím alebo prenášaním náradia sa uistite, že je spínač v polohe vypnuté.** Prenášanie náradia s prstom na spínači alebo zapájanie vidlice elektrického náradia so zapnutým spínačom môže viesť k nehodám.
- d) **Pred zapnutím elektrického náradia odstráňte všetky nastavovacie nástroje alebo kľúče.** Nastavovací nástroj alebo kľúč, ktorý ponecháte pripevnený k otáčajúcej sa časti elektrického náradia, môže spôsobiť poranenie osôb.
- e) **Pracujte len tam, kam bezpečne dosiahnete.** Vždy udržiajte stabilný postoj a rovnováhu. To umožňuje lepšiu ovládateľnosť elektrického náradia v neočakávaných situáciách.
- f) **Pri práci noste vhodný pracovný odev. Nenoste voľný odev ani šperky. Uchovávajte vlasy, odev a rukavice mimo dosahu pohyblivých sa častí náradia.** Pohybujúce sa časti náradia by mohli voľný odev, šperky alebo dlhé

vlasy zachytiť.

- g) **Ak sú zariadenia určené na pripojenie príslušenstva na odsávanie a zber prachu, uistite sa, že sú pripojené a správne sa používajú.** Použitie príslušenstva na zber prachu môže obmedziť riziká súvisiace s prachom.
 - h) **Ne nadobudnite dojem, že častým používaním nástrojov môžete ignorovať bezpečnostné princípy, ktoré sa ich týkajú.** Neopatrné konanie môže v zlomku sekundy spôsobiť závažné zranenie.
- ### 4) POUŽÍVANIE ELEKTRICKÉHO NÁRADIA A JEHO ÚDRŽBA
- a) **Elektrické náradie nepreťažujte. Na svoju prácu používajte správne elektrické náradie.** Správny typ elektrického náradia bude pracovať lepšie a bezpečnejšie v podmienkach, pre ktoré bol vyrobený.
 - b) **Nepoužívajte elektrické náradie, ak sa nedá spínačom zapnúť a vypnúť.** Každé elektrické náradie, ktoré sa nedá ovládať spínačom, je nebezpečné a musí sa opraviť.
 - c) **Pred každým nastavením, výmenou príslušenstva alebo pred uložením elektrického náradia odpojte zástrčku zo zásuvky alebo batériu z elektrického náradia.** Tieto preventívne bezpečnostné opatrenia znižujú riziko náhodného spustenia náradia.
 - d) **Uložte elektrické náradie mimo dosahu detí a nedovoľte osobám, ktoré nie sú oboznámené s elektrickým náradím alebo s týmito pokynmi, aby s náradím pracovali.** Elektrické náradie je v rukách neškolených používateľov nebezpečné.
 - e) **O elektrické zariadenia a príslušenstvo sa starajte. Kontrolujte nesprávne nastavenie alebo spoje pohyblivých súčastí, poškodenie súčastí alebo akékoľvek iné stavy, ktoré by mohli mať vplyv na prevádzku elektrického náradia.** V prípade poškodenia zariadenie dajte opraviť. Mnohé nehody sú spôsobené zlou údržbou zariadenia.
 - f) **Rezné nástroje udržiavajte ostré a čisté.** Správne udržiavané rezné nástroje s ostrými reznými hranami sú menej náchylné na zanášanie sa nečistotami a lepšie sa ovládajú.
 - g) **Používajte elektrické náradie, príslušenstvo a rezné nástroje podľa týchto pokynov, so zreteľom na pracovné podmienky a prácu, ktorá sa má vykonať.** Používanie ručného elektrického náradia na iné ako určené účely môže viesť k nebezpečným situáciám.
 - h) **Rukoväť a povrchy, za ktoré sa nástroje chytajú, čistite a odmasťujte.** Klzké rukoväte a povrchy neumožňujú bezpečnú manipuláciu a riadenie nástrojov v neočakávaných situáciách.
- ### 5) Starostlivé používanie akumulátorového náradia
- a) **Akumulátory nabíjajte len v nabíjačkách, ktoré odporúča výrobca akumulátora.** Ak sa používa nabíjačka určená na nabíjanie iného typu akumulátorov, hrozí nebezpečenstvo požiaru.
 - b) **Do elektrického náradia používajte len špeciálne určené akumulátory.** Používanie iných akumulátorov môže mať za následok poranenie a nebezpečenstvo požiaru.

- c) **Nepoužívané akumulátory uschovávajte tak, aby sa nemohli dostať do styku s kancelárskymi sponkami, mincami, kľúčmi, klincami, skrútkami alebo s inými drobnými kovovými predmetmi, ktoré by mohli spôsobiť skratovanie kontaktov.** Skrat medzi kontaktmi akumulátora môže mať za následok popálenie alebo vznik požiaru.
- d) **Z akumulátora môže pri nesprávnom používaní vytekať kvapalina. Vyhýbajte sa kontaktu s touto kvapalinou. Po náhodnom kontakte opláchnite postihnuté miesto vodou. Ak sa dostane kvapalina z akumulátora do očí, vypláchnite ich a vyhľadajte lekára.** Unikajúca kvapalina z akumulátora môže spôsobiť podráždenie pokožky alebo popáleniny.
- e) **Nepoužívajte poškodené alebo upravované akumulátory alebo náradie.** Poškodené alebo upravované akumulátory môžu neočakávane reagovať a spôsobiť požiar, výbuch alebo zranenie.
- f) **Nevystavujte akumulátory alebo náradie ohňu ani vysokým teplotám.** Vystavenie ohňu alebo teploty nad 130 °C môže spôsobiť výbuch.
- g) **Dodržujte pokyny týkajúce sa nabíjania a akumulátory alebo náradie nenabíjajte mimo teplotného rozsahu uvedeného v pokynoch.** Nesprávne nabíjanie alebo teploty mimo špecifikovaného rozsahu môžu poškodiť akumulátor a zvýšiť riziko požiaru.
- 6) SERVIS**
- a) **Elektrické náradie zverte do opravy len kvalifikovanému personálu a používajte len originálne náhradné súčiastky.** Tým sa zabezpečí zachovanie bezpečnosti ručného elektrického náradia.
- b) **Nikdy neopravujte poškodené akumulátory.** Akumulátory môže opravovať len výrobca alebo autorizovaný servis.

BEZPEČNOSTNÉ UPOZORNENIA

VAROVANIE!

- Nerežte vetvy nad stanovený priemer, nerežte tvrdé predmety, ako sú kovy, kameň alebo iné nerastné materiály. Ak sú nože opotrebované alebo poškodené, vymeňte ich.
- Na udržanie čistoty nožnic, batérie a nabíjačky použite handričku alebo mäkkú kefu (nepoužívajte žiadne abrazívne čistiace prostriedky alebo čistiace prostriedky na báze rozpúšťadiel).
- Nepoužívajte nožnice, voda vo vnútri nástroja by ho mohla poškodiť.
- Nepoužívajte nožnice, pokiaľ správne nefungujú alebo sa vypínajú.
- Aby ste znížili riziko zranenia, vypnite napájanie pred akýmkoľvek nastavením nožnic alebo výmou prslušenstva.
- Uistite sa, že sú nože zatvorené, keď sa nepoužívajú, uskladnenie nožnic musí byť mimo dosahu DETI.
- Používanie nožnic musí byť v súlade s pokynmi uvedenými v tomto návode, spôsobmi použitia a pracovným prostredím. Prevádzka mimo rozsahu môže poškodiť nástroj alebo znížiť jeho životnosť.

ZVUKOVÉ EMISIE/VIBRÁCIE

- Hladina akustického tlaku za použitia váhohej krivky A $LpA = 73,2 \text{ dB(A)}$, neistota a $K = 3 \text{ dB(A)}$. Hladina akustického výkonu za použitia váhohej krivky A $LwA = 84,2 \text{ dB(A)}$, neistota $K = 3 \text{ dB(A)}$. Odporúčania pre obsluhu, aby nosila ochranu sluchu.
- Celková hodnota vibrácií $= 1,782 \text{ m/s}^2$, neistota $K = 1,5 \text{ m/s}^2$. Deklarovaná celková hodnota vibrácií bola zmeraná v súlade so štandardnou skúšobnou metódou a je možné ju použiť na porovnanie jedného nástroja s druhým. Deklarovanú celkovú hodnotu vibrácií môžete tiež použiť pri predbežnom posúdení expozície.

VAROVANIE!

Emisie vibrácií počas skutočného použitia elektrického náradia sa môžu líšiť od deklarovanej celkovej hodnoty v závislosti od spôsobu, akým je náradie používané.

Je potrebné identifikovať bezpečnostné opatrenia na ochranu obsluhu, ktoré sú založené na odhade expozície v skutočných podmienkach použitia (s prihliadnutím na všetky časti prevádzkového cyklu, ako sú doby, kedy je nástroj vypnutý a kedy beží naprázdno okrem doby spúšťania).

NÁVODY

Načítajte QR kódom na prednej strane príručky alebo choďte na www.rapid.com, kde môžete využiť 2-ročnú predĺženú záruku a prezriť si naše výukové videá:

- Ako vymeniť nože;
- Ako s nástrojom zaobchádzať;
- Ako vymeniť opotrebitelné diely;

PREVÁDZKA A POUŽÍVANIE

ZAPNUTIE

Uistite sa, že je nástroj v dobrom prevádzkovom stave.

Vložte nabitú batériu do napájacieho konektora prerезávačky, viď obrázok E1

Stlačte tlačidlo napájania, LED indikátor batérie sa rozsvieti zeleno a budete počuť dlhé a krátke pípnutie. Dvakrát kliknite na spúšť a čepele sa automaticky otvoria

Normálne prerezávanie

Stlačením spúšte postupne zatvárajte čepele a uvoľnením spúšte čepele otvoríte. Maximálny rezný priemer materiálu je vždy 32 mm.

Kontrola funkcie prerezávania

Ak chcete skontrolovať správnu funkciu, stlačte spúšť pre zatvorenie a uvoľnením spúšte otvoríte čepele bez toho, aby ste ničoho rezali. Opakujte to niekoľkokrát.

PREREZÁVANIE malých vetiev

Zmena na priemer rezania 15 mm: Držte spúšť, kým nebudete počuť prvé pípnutie, a okamžite spúšť uvoľnite. Rozstup je teraz 15 mm.

Zmena späť na priemer rezania 32 mm: Držte spúšť, kým nebudete počuť prvé pípnutie, a okamžite spúšť uvoľnite. Rozteč je teraz opäť 32 mm.

Vypnutie prerезávačky

Stlačte spúšť a podržte ju, kým nezaznie 2 dlhé a 1 krátke pípnutie, potom spúšť uvoľnite a čepele

zostanú zatvorené.

Jedným stlačením tlačidla napájania vypnite nožnice a vyberte batériu

Výčistite a zabalte nožnice do krabice na náradie.

SIGNALIZÁCIA PÍPNUTIA PORÚCH

Počet zvukov bzúčiaka	Zlyhanie	Metóda riešenia
1	Porucha kapacity batérie	Skontrolujte, či nie je kapacita batérie nízka
2	Interné zlyhanie nástroja	Nástroj vyžaduje kvalifikovaný servis
3	Zlyhanie čepele	Namazať čepeľ, viď obrázok A6
4	Interné zlyhanie nástroja	Nástroj vyžaduje kvalifikovaný servis
5	Interné zlyhanie nástroja	Nástroj vyžaduje kvalifikovaný servis

POZNÁMKY K PORUCHÁM

1. Pokiaľ prerezávačka nie je schopná prerezať predmet, okamžite uvoľnite spúšť a nože sa automaticky vrátia.
2. Pokiaľ dôjde k elektrickej alebo mechanickej poruche, okamžite VYPNITE napájanie.

POUŽÍVANIE A STAROSTLIVOSŤ O BATÉRIE



POZOR!!

1. Používajte iba nabíjačku batérií dodanú spolu s náradím, použitie iných nabíjačiek môže spôsobiť požiar.
2. Batériu používajte, nabíjajte a skladujte iba v stanovenom teplotnom rozsahu.
3. Pri teplote nižšej ako +4C° môže byť ovplyvnená kapacita batérie a znížený počet cyklov.
4. Neskratujte batériu a zaistite, aby sa k nej nedostali vodivé predmety, keď sa nepoužíva.
5. Batériu nerozoberajte.
6. Batériu nepoužívajte v blízkosti žiadneho zdroja tepla.
7. Nevhadzujte batériu do ohňa ani do vody.
8. Nepoškodujte batériu.
9. Nepoužívajte batériu, ktorá je poškodená, zdeformovaná alebo skorodovaná.
10. Na batériu nevykonávajte spájkovanie ani zváranie.
11. Nepoužívajte batériu na inom zariadení, než je určené.
12. Nevkladajte batériu do mikrovlnnej rúry.
13. Nepoužívajte batériu, ktorá vyteká.
14. Uchovávajte batériu mimo dosahu DETÍ.
15. Pokiaľ sa dostanete do kontaktu s vytekajúcou batériou, okamžite sa umyte čistou vodou.

NABÍJANIE BATÉRIE

Pripojte batériu k nabíjačke a zapojte zástrčku nabíjačky do elektrickej zásuvky. LED indikátor na nabíjačke sa počas nabíjania rozsvieti ČERVENE a po úplnom nabití batérie sa rozsvieti ZELENÝ, viď obrázok E2.



POZOR!!

NABÍJANIE BATÉRIE

1. Počas nabíjania je normálne, že sa nabíjačka a batéria zahrievajú.
2. Poškodenú batériu nenabíjajte a nabíjačku ani batériu nerozoberajte.
3. Batériu nabíjajte iba v stanovenom teplotnom

rozsahu.

4. Neumiestňujte batériu do blízkosti zdroja tepla s vysokou teplotou, batéria môže v ohni alebo pri dlhodobom vystavení vysokoteplotnému zdroju tepla explodovať.
5. Nenabíjajte batériu vo vonkajšom alebo vlhkom prostredí.

ULOŽENIE BATÉRIE

1. Aby ste zaistili dobré skladovanie batérie, udržiajte ju v stanovenom teplotnom rozsahu.
2. Ak sa zariadenie nebude dlhšiu dobu používať, pred uskladnením vyberte a nabite batériu.
3. Pri skladovaní sa odporúča umiestniť batériu a nabíjačku do krabice na náradie.
4. Batéria by mala byť skladovaná v suchom prostredí mimo dosahu akýchkoľvek horľavých látok.

POUŽÍVANIE NABÍJAČKY



POZOR!!

Pre zaistenie bezpečnosti zariadenia používajte originálnu nabíjačku.

Používajte iba nabíjačku v dobrom stave a nikdy sa nepokúšajte použiť chybnú nabíjačku.

Uistite sa, že napájacie napätie zodpovedá menovitému napätiu na typovom štítku nabíjačky.

Ak nabíjačku nepoužívate, odpojte ju od zdroja napájania.

Nepoužívajte nabíjačku vo vonkajšom alebo vlhkom prostredí. Vniknutie nečistôt alebo vody zvýši riziko úrazu elektrickým prúdom.

Nabíjačka sa smie používať iba na nabíjanie pôvodnej batérie, inak môže dôjsť k zraneniu osôb a požiaru.

Zabráňte akémukoľvek poškodeniu nabíjačky, poškodená nabíjačka môže zvýšiť riziko úrazu elektrickým prúdom.

Nepoužívajte nabíjačky na horľavé povrchy (napr. papier, textil)

Ak je poškodený napájací kábel nabíjačky, musí ho vymeniť kvalifikovaný personál.

ÚDRŽBA



VAROVANIE!!

Pred akoukoľvek údržbou odpojte batériu

LOŽISKO OLEJA

Používajte dobrý viacstupňový olej, napríklad 3-IN-ONE alebo 15W-40. Raz za pracovný týždeň pridajte 2 kvapky oleja do mazacieho otvoru, viď obrázok A6

OŠETRENIE NOŽA

Po každom použití odstráňte nečistoty z pohyblivého a pevného ostria handričkou.

VÝMENA NOŽA

Keď pohyblivá čepeľ už nekriži pevnú čepeľ po celej svojej dĺžke alebo keď nožnice po brúsení už nemajú čistý rez, odporúča sa čepeľ vymeniť. Úplné pokyny sú súčasťou náhradnej sady, obj.č. 5001600

ZOZNAM NÁHRADNÝCH DIELOV

SADA A: VÝMENA NOŽA Číslo výrobku 5001600

POZÍCIA	POPIS	MNOŽSTVO
99.	Súprava náradia	1

5.	Spojovacia tyčka	2
31.	Ozubená matica	1
25.	Protičepel	1
26.	Rezacia čepeľ	1

DOPLŇUJÚCE SERVISNÉ INFORMÁCIE

Nájdete na www.rapid.com

ZÁRUKA

I. ZÁRUČNÁ DOBA

Na tento výrobok RAPID sa vzťahuje záruka po dobu troch (3) rokov v rámci záruky výrobcu (alebo komerčnej záruky), od dátumu dodania koncovému užívateľovi (s výnimkou opotrebitelných dielov, príslušenstva, batérií a nabíjačiek). Na batérie a nabíjačky je poskytovaná záruka dva (2) roky. Ak chcete predĺžiť záruku na náradie na päť (5) rokov, zaregistrujte sa online na www.rapid.com alebo naskenujte QR kód. Uchovajte doklad o kúpe.

II. ZÁRUČNÉ PODMIENKY

V rámci záruky výrobcu nie je možné uplatniť produkty, ktoré sú abnormálne používané alebo prevádzkované v iných podmienkach, než pre aké je výrobok určený, najmä pokiaľ ide o body uvedené v tomto návode na použitie. Záruka sa tiež nevzťahuje na prípad otrasu, pádu, nedbanlivosti, nedostatčného dohľadu a/alebo údržby. Akákoľvek zmena, premena alebo úprava vykonaná na produktoch koncovým užívateľom robí záruku neplatnú. Na opotrebitelné diely, príslušenstvo a/alebo spotrebný materiál sa záruka nevzťahuje.

Za príslušenstvo, opotrebitelné diely alebo spotrebný materiál sa považuje:

prepravný kufrik a obal a sada náhradných dielov A obsiahnuté v tomto návode na obsluhu.

III. REKLAMÁCIA V ZÁRUKU

Záručná doba začína plynúť od dňa dodania kon-

covému užívateľovi.

V prípade reklamácie v rámci záruky musí byť produkt vrátený v pôvodnom obale (vrátane batérií a nabíjačky) spolu s kópiou originálu účtenky s vyznačeným dátumom kúpy.

LIKVIDÁCIA BATÉRIE

Vyčerpané akumulátory treba zo zariadenia odstrániť a zlikvidovať bezpečným spôsobom.

Batérie nemožno likvidovať s bežným domácim odpadom, môžu obsahovať toxické ťažké kovy a podliehajú predpisom o nebezpečnom odpade.

Z tohto dôvodu zlikvidujte použité batérie v miestnom zbernom mieste

 **2012/19/EU**
SK Odpad z elektrických a elektronických zariadení (OEEZ)

Elektrické a elektronické zariadenia obsahujú materiály a látky, ktoré môžu mať škodlivé účinky na ľudské zdravie a životné prostredie. Tento symbol na zariadení, príslušenstve alebo obale znamená, že s týmto zariadením sa nesmie narábať ako s nertriedeným komunálnym odpadom, ale musí sa zbierať osobitne! Zariadenie zlikvidujte prostredníctvom zberného miesta na recykláciu elektrických a elektronických zariadení v rámci EÚ a iných európskych krajín, ktoré prevádzkujú systémy separovaného zberu opotrebovaných elektrických a elektronických zariadení. Likvidáciou zariadenia správnym spôsobom pomáhate zabrániť možnému ohrozeniu životného prostredia a verejného zdravia, ktoré by sa mohlo inak zapríčiniť nesprávnym zaobchádzaním s opotrebovanými zariadeniami. Recyklácia materiálov prispieva k šetreniu prírodných zdrojov.

BHX30 BATERIJSKE OBREZOVALNE ŠKARJE

Prevod originalnih navodil

SI

OPIS DELOV ORODJA

A. Obrezovalne škarje

A1. Premično rezilo

A2. Fiksno rezilo

A3. Zaporni zatič

A4. Sprožilac

A5. Gumb za vklop

A6. Luknja za mazanje

B. Litijeva baterija

B1. Gumb za sprostitve baterije

B2. Vhodni konektor baterije

C. Polnilac baterije

C1. Priključek za napajanje

C2. Polnilac z LED indikatorjem

C3. Priključek za polnjenje

D. Orodje

E1. Vstavite baterijo v škarje

E2. Polnjenje baterije

F. Simboli

F1. Pozorno preberite vsa varnostna opozorila in navodila.

F2. Baterijo je mogoče polniti samo v zaprtih prostorih

F3. Dvojna izolacija, ozemljitev ni potrebna.

F4. Varen transformatorski polnilnik.

F5. Polnjenje baterije se samodejno prekine, ko pride do pregrevanja.

F6. Obrezovalnika ne uporabljajte ali izpostavljajte v dežju.

F7. Med delom nikoli ne postavljajte rok v bližino območja rezanja obrezovalnih škarij.

F8. Z električnimi škarjami se nikoli ne dotikajte naelektrinih predmetov.

F9. Električne opreme ni mogoče odvreči med gospodinjске odpadke.

F10. Opozorilni simbol z informacijami o telesnih poškodbah

UVOD

To orodje je namenjeno rezanju ali obrezovanju vej v sadnih nasadih, vinogradih ipd. s premerom največ 32 mm.

Obrezovalne škarje se smejo uporabljati samo za predvidene namene.

Če se to orodje uporablja za druge neodobrene namene, lahko poškoduje orodje in uporabnika.

To orodje lahko uporabljajo samo odrasli ali mladi pod nadzorom odraslih.

Uporabnik orodja prevzame polno odgovornost za škodo drugim ali kakršno koli premoženjsko škodo, povzročeno zaradi kakršne koli nesreče med uporabo.

Proizvajalec ne odgovarja za škodo, ki bi nastala zaradi nenormalne ali nepravilne uporabe.

TEHNIČNE SPECIFIKACIJE

Baterijske obrezovalne škarje, številka modela	BHX30
Polno odprtje škarij	32 mm
Polovično odprtje škarij	15 mm
Dimenzije orodja V x Š x D	100 x 50 x 285 (mm)
Teža	0,9 kg (z baterijo)
Model baterije, vrsta, napetost	Snemljivo model KH-B1A16BX, Li-Ion, 14,4V
Kapaciteta baterije, moč, maks. moč	2500 mAh, 100W, 500W
Pogoji polnjenja baterije	+4°C do +40°C
Pogoji shranjevanja baterije	-20°C do +50°C
Polnilec baterije	100-240V AC, 50-60Hz, 0,5A vhod 16,8V DC, 1,42A, priključki za dve bateriji, zaporedno polnjenje
Čas polnjenja	120 minut / vsaka baterija
Število rezov na polnjenje, maks.	≈ 3000 rezov
Hitrost rezanja, maks. neprekinjeno	30 rezov/ min
Pogoji delovanja	+4°C do +40°C

SPLOŠNA VARNOSTNA OPOZORILA ZA ELEKTRIČNO ORODJE



OPOZORILO!! Preberite vsa varnostna opozorila, navodila, ilustracije in specifikacije, ki so priložena temu električnemu orodju.

Neupoštevanje vseh spodaj navedenih navodil lahko povzroči udar električnega toka, požar in/ali resne telesne poškodbe.

Shranite vsa opozorila in navodila za prihodnjo uporabo.

Izraz »električno orodje« v opozorilih se nanaša na električno orodje z napajanjem iz električnega omrežja (prek napajalnega kabla) ali baterijsko električno orodje (brez napajalnega kabla).

1) VARNOST NA DELOVNEM OBMOČJU

- Delovno mesto naj bo čisto in dobro osvetljeno.** Nesreče so lahko posledica neurejenih ali slabo osvetljenih delovnih prostorov.
 - Električnih orodij ne uporabljajte v okoljih, kjer obstaja možnost eksplozije, na primer ob prisotnosti vnetljivih tekočin, plinov ali prahu.** Električna orodja ustvarjajo iskre, ki lahko vnamejo prah ali hlape.
 - Električnega orodja ne uporabljajte v prisotnosti drugih oseb, otrok ali opazovalcev.** Zaradi odvratanja pozornosti lahko izgubite nadzor.
- #### 2) ELEKTRIČNA VARNOST
- Vtičnik električnega orodja mora ustrezati napajalni vtičnici.** Vtičnika ne smete na noben način spreminjati. V primeru ozemljenih orodij ne uporabljajte adapterskih vtičev. Nespremenjeni vtičniki in ustrezne napajalne vtičnice zmanjšajo nevarnost električnega udara.
 - Izogibajte se telesnemu stiku z ozemljenimi površinami, kot so pipe, radiatorji, peči in hladilniki.** Če je vaše telo ozemljeno, obstaja povečano tveganje udara električnega toka.
 - Električnih orodij ne izpostavljajte dežju in vlažnim pogojem.** Voda, ki vstopi v električno orodje, povečuje tveganje udara električnega toka.
 - Ne zlorablajte napajalnega kabla.** Nikoli ga ne uporabljajte za nošenje, vlečenje ali odklapanje napajalnega orodja. Pazite, da ne pride v stik z vročino, oljem, ostrimi robovi ali premičnimi deli. Poškodovani ali zamotani kabli povečujejo tveganje udara električnega toka.
 - Ko električno orodje uporabljate na prostem, uporabite podaljšek, ki je primeren za uporabo na prostem.** Uporaba podaljška, ki je namenjen uporabi na prostem, zmanjšuje nevarnost električnega udara.
 - Če se ne morete izogniti uporabi električnega orodja v vlažnih prostorih, uporabljajte stikalo za prekinitev toka (RCD stikalo).** Uporaba RCD stikala zmanjšuje nevarnost električnega udara.
- #### 3) OSEBNA VARNOST
- Pri uporabi električnega orodja bodite previdni, pazite, kaj počnete, in uporabljajte zdrav razum.** Električnega orodja ne uporabljajte, kadar ste utrujeni ali pod vplivom drog, alkohola ali zdravil. Že samo trenutek nepazljivosti med uporabo električnega orodja lahko povzroči hudo telesno poškodbo.
 - Uporabljajte opremo za osebno zaščito.** Vedno nosite zaščitna očala. Zaščitna oprema, kot so zaščitna maska za prah, zaščitni čevlji s podplatom z zaščito proti drsenju, zaščitna čelada ali zaščitne slušalke, ki jo uporabljamo različnim delovnim pogojem ustrezno, zmanjša nevarnost poškodb.
 - Preprečite nenamerni zagon.** Preden orodje priklopite na vir napajanja in/ali baterijo, ga dvignete ali prenašate, se prepričajte, da je stikalo za vklop/izklop v položaju za izklop. Če med prenašanjem električnega orodja držite prst na stikalu ali priklopite orodje, na katerem je stikalo za vklop/ izklop v položaju za vklop, na vir napajanja, lahko povzročite nezgodo.
 - Pred vklopom orodja odstranite morebiten**

- Ključ ali izvijač za namestitev.** Ključ ali izvijač, ki ostane na vrtečem se delu električnega orodja, lahko povzroči telesno poškodbo.
- e) **Ne poskušajte seči predaleč. Vedno ohranjajte stabilen položaj nog in ravnotežje.** Tako boste lažje nadzorovali električno orodje v nepričakovanih okoliščinah.
 - f) **Oblecite se primerno. Ne nosite ohlapnih oblačil ali nakita.** Las, oblačil in rokavic ne približujete premičnim se delom. Premični deli lahko zagrabijo ohlapna oblačila, nakit ali dolge lase.
 - g) **Če so priložene naprave za priključitev pripomočkov za odstranjevanje in zbiranje prahu, poskrbite, da bodo te priključene in pravilno uporabljene.** Uporaba pripomočkov za zbiranje prahu zmanjšuje s tem povezane nevarnosti..
 - h) **Ne dovolite, da vam znanje, pridobljeno s pogosto uporabo orodij, omogoča, da postanete samozadovoljni in prezrete načela varnosti orodij.** Nepazljivo ravnanje lahko v nekaj sekundah povzroči hude poškodbe.
- 4) UPORABA IN NEGA ELEKTRIČNEGA ORODJA**
- a) **Električnega orodja ne uporabljajte na silo. Električno orodje uporabljajte samo za ustrezne namene.** Z ustreznim električnim orodjem boste delo bolje opravili, uporaba orodja za namen, za katerega je bilo zasnovano, pa je tudi varnejša.
 - b) **Ne uporabljajte električnega orodja, na katerem ne deluje stikalo za vklop/izklop.** Katero koli električno orodje, ki ga ne morete krmiliti s stikalom, je nevarno in ga je treba popraviti.
 - c) **Preden napravite kakršne koli prilagoditve, zamenjate dodatno opremo ali električno orodje shranite, iztaknite vtiaka iz vira napajanja in/ali odstranite baterijo.** Ti preventivni varnostni ukrepi zmanjšujejo tveganje nenamernega zagona električnega orodja.
 - d) **Električno orodje v pripravljenosti hranite zunaj dosega otrok. Ne dovolite, da električno orodje uporabljajo osebe, ki niso seznanjene z njegovo uporabo ali temi navodili.** Električna orodja so v rokah neusposobljenih uporabnikov nevarna.
 - e) **Skrbite za vzdrževanje električnih orodij. Preverite, ali so kateri gibljivi deli neporavnani ali prekržani, zlomljeni oz. ali je vidno katero drugo stanje, ki lahko vpliva na delovanje naprave. Poškodovano električno orodje pred uporabo odnesite na popravilo.** Številne nesreče so posledica neustreznega vzdrževanja električnega orodja.
 - f) **Rezalno orodje naj bo ostro in čisto.** Pravilno vzdrževana rezalna orodja z ostrimi rezalnimi robovi so varnejša in jih je lažje upravljati.
 - g) **Električna orodja, dodatno opremo in dele orodja itd. uporabljajte v skladu s temi navodili, upoštevajte pa tudi delovne pogoje in vrsto dela, ki ga želite opraviti.** Uporaba električnih orodij za dela, za katera niso namenjena, je lahko nevarno.
 - h) **Naj bodo ročaji in prijemljive površine suhi, čisti in brez olj in maščob.** Drseči ročaji in prijemljive površine ne omogočajo varnega upravljanja in nadzora orodja v nepričakovanih situacijah.

5) UPORABA IN VZDRŽEVANJE AKUMULATORSKIH ORODIJ

- a) **Akumulatorske baterije polnite samo s polnilniki, ki jih priporoča proizvajalec.** Polnilnik, ki je namenjen določeni vrsti akumulatorskih baterij, se lahko vname, če ga boste uporabljali za polnjenje drugačnih akumulatorskih baterij.
 - b) **V električnih orodjih uporabljajte le akumulatorske baterije, ki so zanje predvidene.** Uporaba drugih akumulatorskih baterij lahko povzroči telesne poškodbe ali požar.
 - c) **Akumulatorska baterija, ki je ne uporabljate, ne sme priti v stik s kovinskimi predmeti, kot so pisarniške sponke, kovanci, ključi, žebli, vijaki in drugi manjši kovinski predmeti, ki bi lahko povzročili premostitev kontaktov.** Kratak stik med akumulatorskimi kontakti ima lahko za posledico opeklino ali požar.
 - d) **V primeru napadne uporabe lahko iz akumulatorske baterije izteče tekočina. Izogibajte se stiku s njo. Če tekočina vseeno po naključju pride v stik s kožo, jo sperite z vodo. Če pride tekočina v oči, poiščite zdravniško pomoč. Iztekajoča akumulatorska tekočina lahko povzroči draženje ali opeklino.**
 - e) **Ne uporabljajte poškodovanih ali prilagojenih akumulatorskih baterij oz. orodij.** Poškodovane ali prilagojene akumulatorske baterije se lahko nepredvidljivo obnašajo, kar lahko povzroči požar, eksplozijo ali tveganje za poškodbe.
 - f) **Akumulatorske baterije ali orodja ne izpostavljajte ognju ali previsoki temperaturi.** Izpostavljenost ognju ali vročini nad 130 °C lahko povzroči eksplozijo.
 - g) **Upoštevajte navodila za polnjenje in ne polnite akumulatorske baterije ali orodja pri temperaturi, ki je izven območja, navedenega v navodilih. Če orodje polnite na nepravilen način ali pri temperaturah, ki so izven določenega območja, lahko pride do poškodb akumulatorske baterije, kar poveča tveganje za požar.**
- 6) SERVISIRANJE**
- a) **Servis električnega orodja naj opravlja samo usposobljen serviser, ki naj uporabi samo ustrezne nadomestne dele.** Samo tako boste ohranili varnost električnega orodja.
 - b) **Nikdar ne popravljajte poškodovanih akumulatorskih baterij.** Akumulatorske baterije naj popravilja le proizvajalec ali pooblaščen serviser.

VARNOSTNA OPOZORILA ZA OBREZOVALNIK



OPOZORILO!

1. Ne režite vej preko navedenega premera, ne režite trdih predmetov, kot so kovine, kamen ali kateri koli drugi materiali, ki niso rastlinski. Če so rezila obrabljena ali poškodovana, jih zamenjajte.
2. Za čiščenje obrezovalnih škarij, baterije in polnilnika, uporabite krpo ali mehko krtačo (ne uporabljajte abrazivnih čistilnih sredstev ali čistil na osnovi topil).
3. Škarij ne uporabljajte v dežju, voda v orodju jih lahko poškoduje.
4. Ne uporabljajte škarij, če ne morejo pravilno delo-

- vati ali se pravilno izklopiti.
- Da zmanjšate tveganje za poškodbe, pred kakršnimi koli prilagoditvami škarij ali menjavo dodatkov izklopite napajanje .
 - Prepričajte se, da so rezila škarij zaprta, ko niso v uporabi. Škarje hranite izven dosega OTROK.
 - Uporaba škarij mora biti v skladu z navodili, navedenimi v tem priručniku, načini uporabe in delovnim okoljem. Neskladna uporaba lahko poškoduje orodje ali skrajša življenjsko dobo.

EMISIJA HRUPA/VIBRACIJE

- A-utežena raven zvočnega tlaka $LpA = 73,2$ dB(A), negotovost $K = 3$ dB(A). A-utežena raven zvočne moči $LwA = 84,2$ dB(A), negotovost $K = 3$ dB(A). Priporočilo za uporabnika, da nosi zaščito za sluh.
- Skupna vrednost vibracij $= 1,782$ m/s², negotovost $K = 1,5$ m/s². Deklarirana skupna vrednost vibracij je bila izmerjena v skladu s standardno preskusno metodo in se lahko uporablja za primerjavo enega orodja z drugim. Deklarirana skupna vrednost vibracij se lahko uporabi tudi pri predhodni oceni izpostavljenosti.



OPOZORILO!

Emisija tresljajev med dejansko uporabo električnega orodja se lahko razlikuje od deklarirane skupne vrednosti, odvisno od načina uporabe orodja.

Treba je opredeliti varnostne ukrepe za zaščito uporabnika, ki temeljijo na oceni izpostavljenosti v dejanskih pogojih uporabe (ob upoštevanju vseh delov delovnega cikla, kot so časi, ko je orodje izklopljeno in ko deluje v prostem teku, dodatno k času delovanja).

NAVODILA

Skenirajte QR kodo na sprednji strani navodil ali obiščite www.rapid.com, da izkoristite 2-letno podaljšanje garancije in dostopajte do naših videov navodil:

- Kako zamenjati rezila;
- Kako ravnati z orodjem;
- Kako zamenjati obrabljene dele.

DELOVANJE IN UPORABA

VKLOP OBREZOVALNIH ŠKARIJ

Prepričajte se, da je orodje v dobrem delovnem stanju.

Napolnjeno baterijo vstavite v napajalni priključek škarij, glejte sliko E1

Pritisnite gumb za vklop, LED indikator baterije zasveti zeleno in zaslišali boste dolg in kratek pisk.

Dvakrat kliknite sprožilec in rezila se bodo samodejno odprla

Normalno OBREZOVANJE

Pritisnite sprožilec za postopno zapiranje rezil in spustite sprožilec, da odprete rezila. Zmogljivost rezanja je ob zagonu vedno 32 mm.

OBREZOVANJE - preverjanje delovanja

Če želite preveriti pravilno delovanje, pritisnite sprožilec za zapiranje in spustite sprožilec, da odprete rezila, ne da bi karkoli rezali. To ponovite nekajkrat.

OBREZOVANJE majhnih vej

Preklop na rezalno zmogljivost 15 mm: Držite

sprožilec, dokler ne zaslišite prvega piska, takoj sprostite sprožilec. Zmogljivost je zdaj 15 mm. Preklop nazaj na zmogljivost rezanja 32 mm: Držite sprožilec, dokler ne zaslišite prvega piska, takoj sprostite sprožilec. Zmogljivost je zdaj spet 32 mm.

IZKLOP OBREZOVALNIH ŠKARIJ

Pritisnite sprožilec in držite do 2 dolgih in 1 kratkega piska, nato spustite sprožilec in rezila bodo ostala zaprta.

Enkrat pritisnite gumb za vklop, da izklopite škarje in odstranite baterijo

Očistite in zapakirajte škarje v škatlo za orodje.

ZVOČNI ZNAKI ZA OKVARE

Pogostost zvočnega signala	Okvara	Rešitev okvare
1	Napaka zmogljivosti baterije	Preverite, ali je zmogljivost baterije nizka
2	Notranja okvara orodja	Orodje potrebuje kvalificiran servis
3	Okvara rezila	Podmažite rezilo, glejte sliko A6
4	Notranja okvara orodja	Orodje potrebuje kvalificiran servis
5	Notranja okvara orodja	Orodje potrebuje kvalificiran servis

OPOMBE PRI NAPAKAH

- Če škarje ne morejo prerezati predmeta, takoj spustite sprožilec in rezila se bodo samodejno vrnila.
- Če pride do električne ali mehanske okvare, takoj izklopite napajanje.

UPORABA IN NEGA BATERIJE



POZORI!

- Uporabljajte samo polnilnik baterij, ki je priložen skupaj z orodjem, uporaba drugih polnilcev lahko povzroči požar.
- Baterijo uporabljajte, polnite ali hranite samo v določenem temperaturnem območju.
- Pod +4°C se lahko zmanjša zmogljivost baterije in zmanjša število ciklov.
- Ne povzročajte kratkega stika baterije in poskrbite, da prevodni predmeti niso v stiku z baterijo, ko ni v uporabi.
- Ne razstavljajte baterije.
- Baterije ne uporabljajte v bližini vira toplote.
- Baterije ne postavljajte v ogenj ali vodo.
- Ne poškodujte baterije.
- Ne uporabljajte poškodovane, deformirane ali korodirane baterije.
- Ne spajkajte ali varite baterije.
- Te baterije ne uporabljajte na drugih orodjih ali opremi.
- Baterije ne postavljajte v mikrovalovno pečico.
- Ne uporabljajte baterije, ki pušča.
- Baterijo hranite izven dosega OTROK.
- Če pridete v stik z baterijo, ki pušča, takoj sperite s čisto vodo.

POLNJENJE BATERIJE

Priključite baterijo na polnilnik in priključite vtičak polnilnika v električno vtičnico. LED indikator na polnilniku med polnjenjem sveti RDEČO in ko je baterija popolnoma napolnjena zasveti ZELENO,

glejte sliko E2.



POZOR!!

POLNENJE BATERIJE

1. Med polnjenjem je normalno, da sta polnilnik in baterija topla.
2. Ne polnite poškodovane baterije in ne razstavlajte polnilnika ali baterije.
3. Baterijo polnite samo v določenem temperaturnem območju.
4. Baterije ne postavljajte v bližino visokotemperaturnega vira toplote, saj lahko baterija eksplodira v požaru ali dolgotrajni izpostavljenosti visokotemperaturnemu viru toplote.
5. Baterij ne polnite v zunanem ali vlažnem okolju.

SHRANJEVANJE BATERIJE

1. Za dobro shranjevanje baterije jo hranite v določenem temperaturnem območju.
2. Če opreme dalj časa ne uporabljate, pred shranjevanjem odstranite in napolnite baterijo.
3. Priporočljivo je, da baterijo in polnilnik hranite v škatli za orodje.
4. Baterijo hranite v suhem okolju, stran od vnetljivih snovi.

UPORABA IN NEGA POLNILNIKA



POZOR!!

Za varnost opreme uporabite originalni polnilnik. Uporabljajte samo polnilnik v dobrem stanju in nikoli ne poskušajte uporabljati pokvarjenega polnilnika. Prepričajte se, da se napajalna napetost ujema z nazivno napetostjo označeno na polnilniku.

Ko polnilnik ne uporabljate, ga izključite iz električnega omrežja.

Polnilnika ne uporabljajte v zunanem ali vlažnem okolju. Vdor umazanije ali vode poveča tveganje električnega udara.

Polnilnik se uporablja samo za polnjenje originalne baterije, sicer lahko povzroči telesne poškodbe in požar.

Izogibajte se poškodbam polnilnika, poškodovan polnilnik lahko poveča tveganje električnega udara. Ne uporabljajte polnilnikov na vnetljivih površinah (npr. papir, tekstil)

Če je napajalni kabel polnilnika poškodovan, ga mora zamenjati usposobljeno osebo.

VZDRŽEVANJE



OPOZORILO!!

Pred vsakim vzdrževanjem odklopite baterijo

MAZANJE LEŽAJA REZILA

Uporabite dobro večgradno olje, na primer 3-IN-ONE ali 15W-40. Enkrat vsak delovni teden dodajte 2 kapljici olja v luknjo za mazanje, glejte sliko A6

ČIŠČENJE REZIL

Po vsaki uporabi odstranite s krpo umazanijo s premičnega in fiksnega rezila.

ZAMENJAVA REZILA

Ko premikajoče se rezilo ne gre več preko fiksnega

rezila po vsej svoji dolžini ali ko škarje po brušenju nimajo več čistega rezila, je priporočljiva zamenjava rezila. Celotna navodila so pri nadomestnem kompletu, šifra 5001600

SEZNAM REZERVNIH DELOV

KOMPLET A: ZAMENJAVA REZILA ŠIFRA 5001600

POZICIJA	OPIS	KOLIČINA
99.	Orodje	1
5.	Spojna os	2
31.	Nazobčana matica	1
25.	Fiksno rezilo	1
26.	Rezilo za rezanje	1

DODATNE SERVISNE INFORMACIJE

Poglej na www.rapid.com

GARANCIJA

I. GARANCIJSKA DOBA

Za ta izdelek RAPID velja garancija za tri (3) leta v skladu z garancijo proizvajalca (ali komercialno garancijo), od datuma dobave končnemu uporabniku (razen obrabnih delov, dodatkov, baterij in polnilcev). Garancija na baterije in polnilce traja dve (2) leti. Če želite garancijo orodja podaljšati na pet (5) let, se registrirajte na spletu na www.rapid.com ali skenirajte QR kodo. Imejte svoje orodje in račun.

II. GARANCIJSKI POGOJI

Proizvajalčeve garancije ni mogoče zahtevati za izdelke, ki se uporabljajo na kakršen koli nenormalen način ali delujejo v pogojih, ki se razlikujejo od predvidenih, zlasti glede točk, navedenih v tem navodilu za uporabo. Garancija tudi ne velja v primeru udarca, padca, malomarnosti, pomanjkanja nadzora in/ali vzdrževanja. Vsaka sprememba, preoblikovanje ali modifikacija izdelkov s strani končnega uporabnika povzroči, da garancija zastara. Garancija nikoli ne krije obrabnih delov, dodatkov in/ali potrošnega materiala.

Kot dodatki, obrabni deli ali potrošni material se štejejo:

transportni kovček in embalaža ter nadomestni deli KIT A, vključeni v ta navodila za uporabo.

III. GARANCIJSKI ZAHTEVEK

Garancijski rok teče od dneva dobave končnemu uporabniku.

V primeru reklamacije v okviru garancije je treba izdelek vrniti v originalnem kovčku (baterije in polnilnik vključeni) skupaj s kopijo originalnega računa z datumom.

ODSTRANJEVANJE BATERIJE

Izpraznjene baterije vzemite iz aparata in jih varno zavrzite.

Baterij ne smete odvreči skupaj z običajnimi gospodinjstvi odpadki, ker lahko vsebujejo strupene težke kovine in zanje veljajo predpisi o nevarnih odpadkih. Zato rabljene baterije zavrzite na lokalni zbirni točki.



2012/19/EU

SI Odpadna električna in elektronska oprema (OEEO)

Električne in elektronske naprave vsebujejo materiale in snovi, ki lahko škodljivo vplivajo na zdravje ljudi in

okolje.. Ta simbol pomeni, da s to napravo ne smete ravnati kot z nesortiranimi komunalnimi odpadki, ampak jo je treba zbirati ločeno! Napravo zavrzite na zbirnem mestu za recikliranje odpadne električne in elektronske opreme znotraj EU in drugih evropskih držav, ki upravljajo ločene sisteme za zbiranje odpadne električne in elektronske opreme. Če pravilno odstranite napravo, se izognete morebit-

nim nevarnostim za okolje in javno zdravje, ki bi jih sicer lahko povzročila nepravilna obdelava odpadne opreme. Recikliranje materialov prispeva k ohranjanju naravnih virov.

BHX30 BATERIJSKE ŠKARE ZA OREZIVANJE

Prijevod originalnih uputa za uporabo

HR

OPIS DIJELOVA ALATA

- A. Škare za orezivanje
 - A1. Pomična oštrica
 - A2. Fiksna oštrica
 - A3. Zasun
 - A4. Okidač
 - A5. Gumb za uključivanje
 - A6. Otvor za podmazivanje
- B. Litijaska baterija
 - B1. Gumb za otpuštanje baterije
 - B2. Ulazni konektor baterije
- C. Punjač baterije
 - C1. Priključak za napajanje
 - C2. Punjač sa LED indikatorom
 - C3. Priključak za punjenje
- D. Alata
 - E1. Umetnite bateriju u škare
 - E2. Punjenje baterije
- F. Simboli
 - F1. Pažljivo pročitajte sva sigurnosna upozorenja i upute.
 - F2. Baterija se može puniti samo u zatvorenom prostoru
 - F3. Dvostruka izolacija, uzemljenje nije potrebno.
 - F4. Sigurni transformatorski punjač.
 - F5. Punjenje baterije automatski će se prekinuti kada dođe do pregrijavanja.
 - F6. Nemojte koristiti niti izlagati orezivač u kišnim uvjetima.
 - F7. Nikada nemojte stavljati ruke blizu područja orezivanja kada radite sa škarama za orezivanje.
 - F8. Nikada ne dodirujte nabijene predmete električnim škarama.
 - F9. Električna oprema se ne može odlagati s kućnim otpadom.
 - F10. Simbol upozorenja, s informacijama o ozljedama

UVOD

Ovaj alat je namijenjen za rezanje ili orezivanje grana u voćnjacima, vinogradima i sl. maksimalnog promjera 32 mm.

Škare za orezivanje se smije koristiti samo u predviđene svrhe.

Ako se ovaj alat koristi u druge neodobrene svrhe, može oštetiti alat i nanijeti štetu korisniku.

Ovaj alat smiju koristiti samo odrasle osobe ili mladi

pod nadzorom odraslih.

Korisnik alata preuzima punu odgovornost za štetu drugima ili bilo kakvu imovinsku štetu uzrokovanu nesrećom koja se dogodi tijekom korištenja.

Proizvođač nije odgovoran za bilo kakvu štetu uzrokovanu nenormalnom ili nepravilnom uporabom.

TEHNIČKE SPECIFIKACIJE

Baterijske škare za orezivanje, broj modela	BHX30
Maksimalno otvaranje škara	32 mm
Napola otvorene škare	15 mm
Dimenzije alata V x Š x D	100 x 50 x 285 (mm)
Težina	0,9 kg (s baterijom)
Model baterije, tip, napon	Odvijoi model KH-B1A168X, Li-Ion, 14,4V
Kapacitet baterije, snaga, maks. snaga	2500 mAh, 100W, 500W
Uvjeti punjenja baterije	+4°C do +40°C
Uvjeti skladištenja baterija	-20°C do +50°C
Punjač baterije	100-240V A.C, 50-60Hz, 0,5A ulaz 16,8V DC, 1,42A, priključci za dvije baterije, sekvencijalno punjenje
Vrijeme punjenja	120 minuta/svaka baterija
Broj rezova po punjenju, maks.	≈ 3000 rezova
Brzina rezanja, maks. kontinuirano	30 rezova/ min
Radni uvjeti	+4°C do +40°C

OPĆA SIGURNOSNA UPOZORENJA ZA ELEKTRIČNE APARATE



UPOZORENJE!! Pročitajte sva sigurnosna upozorenja, upute, ilustracije i specifikacije koje ste dobili uz ovaj električni alat.

Nepridržavanje ovih uputa koje su dolje prikazane može da prouzokuje električni udar, vatru, i/ili ozbiljne ozljede.

Sačuvajte sva upozorenja i upute za buduću uporabu.

Pojam "električni alat" u upozorenjima odnosi se na električni aparat povezan (kablom) na električnu mrežu ili električni alat (bez kabla) pokretan baterijom.

1) SIGURNOST RADNOG PODRUČJA

- a) **Držite vašu radnu površinu čistom i dobro osvijetljenom.** Nesreće mogu biti posljedica neuređenih ili slabo osvijetljenih radnih mjesta.
- b) **Ne upravljajte električnim alatima na eksplozivnim atmosferama, kao što je prisutnost zapaljivih tečnosti, plinova ili prašine.** Električni alati proizvode iskre koje mogu zapaliti prašinu ili dimove.
- c) **Udaljite pasivne posmatrače, djecu i posjetioce tijekom korištenja alata.** Ometanjima možete izgubiti kontrolu.

2) ELEKTRIČNA SIGURNOST

- a) **Utikači električnog alata moraju odgovarati utičnici. Nikad ne modifi cirajte utikač na bilo koji način. Nemojte koristiti utikače adaptera s uzemljenim (uzemljen) električnim alatima.** Nemođofi cirani utikači i odgovarajuće utičnice smanjuju opasnost od električnog udara.
- b) **Izbjegavajte kontakt tijela s uzemljenim površinama kao što su cijevi, radijatori i hladnjaci.** Postoji povećan rizik od strujnog udara ako je vaše tijelo uzemljeno.
- c) **Ne izlađite električne alate kiši ili vlažnim uvjetima.** Unos vode u električni alat povećava opasnost od strujnog udara.
- d) **Nemojte zloupotrebļjavati kabel. Nikada ne koristite kabel za nošenje, vučenje ili izvlačenje električnog alata.** Držite kabel podalje od topline, ulja oštrih rubova ili pomičnih dijelova. Oštećeni ili usukani kablovi povećavaju rizik od električnog udara.
- e) **Kada radite na otvorenom s električnim alatom, koristite produžni kabel za uporabu na otvorenom.** Korištenje kabla za uporabu na otvorenom smanjuje opasnost od električnog udara.
- f) **Ako je rukovanje električnim alatom na vlažnom mjestu neizbježno, koristite zaštitu napajanja s FI-sklopkom (RCD-sklopkom).** Korištenje FI-sklopke smanjuje rizik od električnog udara.

3) OSOBNA SIGURNOST

- a) **Ostanite pozorni, gledajte što radite i koristite zdrav razum kada radite s električnim alatom. Ne koristite električni alat kada ste umorni ili pod utjecajem droga, alkohola ili lijekova.** Trenutak nepažnje tijekom korištenja električnog alata može dovesti do ozbiljnih ozļjeda.
- b) **Koristite osobnu zaštitnu opremu. Uvijek nosite zaštitu za oči.** Zaštitna oprema, kao što je maska za prašinu, neproklizavajuće sigurnosne cipele, tvrdi šešir, ili zaštitna za uši, korištena za odgovarajuće uvjete smanjuje opasnost od ozļjeda.
- c) **Sprječavanje nenamjernog pokretanja. Osigurajte da je sklopka u isključenoj poziciji prije spajanja s električnim napajanjem i/ili baterijom, dizanja ili nošenja alata.** Nošenje električnog alata s vašim prstom na sklopci ili punjenje električnog alata koji je uključen poziva nesreću.
- d) **Uklonite tipku za podešavanje ili ključ prije nego što uključite električni alat.** Ključ ili tipka lijevo pričvršćena u rotirajućem dijelu električnog

- alata može imati za posljedicu osobnu ozļjedu.
 - e) **Ne prekoračite granicu. Održavajte dovoljno odstojanje i ravnotežu u svako vrijeme.** To omogućuje bolju kontrolu električnog alata u nepredviđenim situacijama.
 - f) **Pravilno se obucite. Ne nosite labavu odjeću ili nakit. Držite podalje vašu kosu, odjeću i rukavice od pomičnih dijelova.** Labavu odjeću, nakit ili dugu kosu mogu zahvatiti pomični dijelovi.
 - g) **Ako su uređaji predviđeni za priključak izvlačenja prašine i skupljanje otpada, osigurajte da su priključeni i da se pravilno koriste.** Korištenje skupljanja prašine smanjuje opasnost od opasnosti s njom povezanih..
 - h) **Ne dopustite da vam poznavanje stečeno zbog česte uporabe alata omogućiti da postanete samozadovoljni i zanemarite načela sigurnosti alata.** Nepažnjom se mogu dogoditi teške ozļjede u djeliću sekunde.
- ## 4) KORIŠTENJE ELEKTRIČNOG ALATA I NJEGA
- a) **Nemojte siliti električni alat. Koristite pravilan električni alat za njegovu namjenu.** Pravilnim električnim alatom radit ćete bolje i sigurnije po stopi za koju je dizajniran.
 - b) **Ne koristite električni alat ako se sklopka ne da uključiti i isključiti.** Svaki električni alat koji se ne može kontrolirati sa sklopkom je opasan i mora se popraviti.
 - c) **Izvcute utikač iz napajanja strujom i/ili baterijsko pakiranje iz električnog alata prije bilo kakvog podešavanja, zamjene pribora, ili pohranjivanja električnog alata.** Svaka preventivna mjera smanjuje opasnost od nenamjernog pokretanja električnog alata.
 - d) **Spremitel alat u mirovanju izvan dohvata djece i ne dopustite korištenje električnog alata osobama koje nisu upoznate s električnim alatom ili njihovim uputama.** Električni alati su opasni u rukama neiskusnih korisnika.
 - e) **Održavanje električnih alata. Provjerite odstupanje ili vezivanje pokretnih dijelova, lom dijelova i bilo kojih uvjeta koji bi mogli utjecati na djelovanje električnog alata. Ako je oštećen, morate popraviti električni alat prije uporabe.** Mnoge nesreće su uzrokovane lošim održavanjem električnih alata.
 - f) **Držite rezni alat oštar i čist.** Pravilno održavani rezni alati s oštrim rubovima neće se zaglaviti i lakši su za vođenje.
 - g) **Koristite električni alat, pribor i bitove alata itd., u skladu s ovim uputama, uzimajući u obzir radne uvjete i radove koji se izvode.** Korištenje električnog alata za radove različite od onih namjeravanih može odvesti do opasnih situacija.
 - h) **Držite ručke i zahvatne površine suhim, čistim i bez ulja i masti.** Klizave ručke i hvatajuće površine ne omogućuju sigurno rukovanje i kontrolu alata u neočekivanim situacijama.
- ## 5) Upotreba i održavanje akumulatorskih alata
- a) **Akumulatorsku bateriju punite isključivo punjačima koje preporučuje proizvođač.** Punjač prikladan za jedan tip baterija može stvoriti opasnost od požara kada se koristi s drugim

baterijama.

- b) **Električne alate upotrebljavajte isključivo s posebnim, namjenskim kompletima baterija.** Upotreba drugih kompleta baterija može dovesti do ozljeda i opasnosti od požara.
- c) **Komplete baterija dok ih ne upotrebljavate držite dalje od uredskih spjalica, kovanica, ključeva, čavala, vijaka ili drugih sitnih metalnih predmeta koji bi mogli uzrokovati premošćenje kontakata.** Kratki spoj između kontakata baterije može uzrokovati opekline ili požar.
- d) **Kod pogrešne primjene iz baterije može isticati tekućina. Izbjegavajte kontakt s ovom tekućinom. Kod slučajnog kontakta zahvaćeno mjesto treba isprati vodom. Ako vam tekućina uđe u oči, zatražite pomoć liječnika.** Tekućina isteka iz baterije može uzrokovati nadraženost kože i opekline.
- e) **Ne upotrebljavajte oštećene ili izmijenjene complete baterija ni alate.** Oštećene ili izmijenjene baterije podložne su nepredvidivom ponašanju i mogu uzrokovati požar, eksploziju ili ozljede.
- f) **Držite alat i komplet baterija dalje od vatre i visokih temperatura.** Izlaganje vatri ili temperaturi višoj od 130 °C može uzrokovati eksploziju.
- g) **Poštujte sve upute za punjenje i komplet baterija i alat ne puniti pri temperaturama izvan vrijednosti koje su propisane i navedene u uputama.** Nepravilno punjenje ili punjenje pri temperaturama višim od propisanih može oštetiti bateriju i povećati opasnost od požara.
- 6) **SERVIS**
 - a) **Servisirajte električni alat od strane kvalificirane osobe, koristeći samo identične zamjenske dijelove.** Na taj način ćete očuvati sigurnosti električnog alata.
 - b) **Nikada ne servisirajte oštećene complete baterija.** Servisiranje kompleta baterija smiju obavljati isključivo proizvođači i ovlaštene serviseri.

SIGURNOSNA UPOZORENJA ZA OREZIVAČ



UPOZORENJE!

1. Nemojte rezati grane iznad navedenog promjera, nemojte rezati tvrde predmete kao što su metali, kamen ili bilo koji drugi nebiljni materijal. Ako su oštrice istrošene ili oštećene, zamijenite ih.
2. Da bi škare za orezivanje, baterija i punjač bili čisti, koristite krpu ili mekanu četku (nemojte koristiti abrazivna sredstva ili sredstva za čišćenje na bazi otapala).
3. Ne koristite škare po kiši, voda unutar alata može jih oštetiti.
4. Nemojte koristiti škare ako ne mogu ispravno raditi ili se isključiti.
5. Kako biste smanjili rizik od ozljede, isključite napajanje prije bilo kakvih prilagodbi škare ili mijenjanja pribora.
6. Uvjerite se da su oštrice škara zatvorene kada se ne koriste. Držite škare izvan dohvata DJECE.
7. Korištenje škara mora biti u skladu s uputama navedenim u ovom priručniku, metodama uporabe i radnim okruženjem. Nepravilna uporaba može

oštetiti alat ili skratiti njegov vijek trajanja.

EMISIJA BUKE/VIBRACIJE

- A-ponderirana razina zvučnog tlaka $LpA = 73,2$ dB(A), nesigurnost $K = 3$ dB(A). A-ponderirana razina zvučne snage $LwA = 84,2$ dB(A), nesigurnost $K = 3$ dB(A). Preporuka korisniku da nosi zaštitu za sluh.
- Ukupna vrijednost vibracija $= 1,782$ m/s², nesigurnost $K = 1,5$ m/s². Deklarirana ukupna vrijednost vibracija izmjerena je u skladu sa standardnom metodom ispitivanja i može se koristiti za usporedbu jednog alata s drugim. Deklarirana ukupna vrijednost vibracija također se može koristiti u preliminarnoj procjeni izloženosti.



UPOZORENJE!

Emisija vibracija tijekom stvarne uporabe električnog alata može se razlikovati od deklarirane ukupne vrijednosti ovisno o načinu na koji se alat koristi.

Potrebno je identificirati sigurnosne mjere za zaštitu korisnika koje se temelje na procjeni izloženosti u stvarnim uvjetima uporabe (uzimajući u obzir sve dijelove radnog ciklusa kao što su vremena kada je alat isključen i kada radi u praznom hodu, pored vremena uporabe).

UPUTE

Skenirajte QR kod na prednjoj strani uputa ili idite na www.rapid.com kako biste iskoristili 2-godišnje produženje jamstva i pristupili našim video uputama:

- Kako promijeniti oštrice;
- Kako rukovati alatom;
- Kako zamijeniti istrošene dijelove.

RAD I UPOTREBA

UKLJUČIVANJE ŠKARA ZA OREZIVANJE

Provjerite je li alat u dobrom radnom stanju.

Umetnite napunjenu bateriju u priključak za napajanje škare, pogledajte sliku E1

Pritisnite tipku za uključivanje, LED indikatora baterije svijetli zeleno i čut ćete dug i kratak zvučni signal.

Dvaput kliknite na okidač i oštrice će se automatski otvoriti

Normalno OREZIVANJE

Pritisnite okidač za postupno zatvaranje oštrica i otpustite okidač za otvaranje oštrica. Na početku je kapacitet rezanja uvijek 32 mm.

OREZIVANJE - provjera rada

Kako biste provjerili ispravan rad, pritisnite okidač za zatvaranje i otpustite okidač da otvorite oštrice bez rezanja. Ponovite ovo nekoliko puta.

OREZIVANJE malih grana

Promjena na kapacitet rezanja od 15 mm: Držite okidač dok ne čujete prvi zvučni signal, odmah otpustite okidač. Kapacitet je sada 15 mm.

Povratak na kapacitet rezanja od 32 mm: Držite okidač dok ne čujete prvi zvučni signal, odmah otpustite okidač. Kapacitet je sada ponovno 32 mm.

ISKLJUČIVANJE ŠKARA ZA OREZIVANJE

Pritisnite okidač i držite ga do 2 duga i 1 kratki zvučni signal, zatim otpustite okidač i oštrice će ostati zatvorene.

Pritisnite tipku za napajanje jednom da biste isključili škare i izvadili bateriju

Očistite i spakirajte škare u kutiju za alat.

ZVUČNI ZNAKOVI ZA KVAR

Frekvencija zvučnog signala	Kvar	Rješavanje kvara
1	Kvar kapaciteta baterije	Provjerite je li kapacitet baterije nizak
2	Unutarnji kvar alata	Alat treba kvalificirani servis
3	Kvar oštrice	Podmažite oštricu, pogledajte sliku A6
4	Unutarnji kvar alata	Alat treba kvalificirani servis
5	Unutarnji kvar alata	Alat treba kvalificirani servis

NAPOMENE KOD KVARA

1. Ako škare ne mogu prorezati neki predmet, odmah otpustite okidač i oštrice će se automatski vratiti.
2. Ako postoji električni ili mehanički kvar, odmah isključite napajanje.

UPOTREBA I NJEGA BATERIJE



OPREZI!!

1. Koristite samo punjač baterija koji je isporučen zajedno s alatom, korištenje drugih punjača može uzrokovati požar.
2. Koristite, puniti ili čuvajte bateriju samo unutar navedenog temperaturnog raspona.
3. Temperatura ispod +4C° može utjecati na kapacitet baterije i smanjiti broj ciklusa.
4. Sprječite kratki spoj baterije i pobrinite se da vodljive predmete držite podalje od baterije kada nije u upotrebi.
5. Nemojte rastavljati bateriju.
6. Nemojte koristiti bateriju u blizini izvora topline.
7. Ne stavljajte bateriju u vatru ili vodu.
8. Nemojte oštetiti bateriju.
9. Nemojte koristiti bateriju koja je oštećena, deformirana ili korodirana.
10. Nemojte lemiti niti zavarivati bateriju.
11. Nemojte koristiti ovu bateriju na drugom alatu ili opremi.
12. Ne stavljajte bateriju u mikrovalnu pećnicu.
13. Nemojte koristiti bateriju koja curi.
14. Držite bateriju izvan dohvata DJECE.
15. Ako dođete u kontakt s baterijom koja curi, odmah operite čistom vodom.

PUNJENJE BATERIJE

Spojite bateriju na punjač i spojite utikač punjača u strujnu utičnicu. LED indikator na punjaču će biti CRVENI tijekom punjenja i postati ZELENI kada je baterija potpuno napunjena, pogledajte sliku E2.



OPREZI!!

PUNJENJE BATERIJE

1. Tijekom punjenja normalno je da su punjač i baterija topli.
2. Ne puniti oštećenu bateriju i nemojte rastavljati punjač ili bateriju.
3. Bateriju puniti samo unutar navedenog temperaturnog raspona.
4. Ne stavljajte bateriju blizu izvora topline visoke

temperature, baterija može eksplodirati u vatri ili dugom izlaganju visokotemperaturnom izvoru topline.

5. Ne puniti bateriju u vanjskom ili vlažnom okruženju.

ČUVANJE BATERIJE

1. Bateriju uvijek čuvajte u određenom temperaturnom rasponu.
2. Ako se oprema ne koristi dulje vrijeme, izvadite i napunite bateriju prije skladištenja.
3. Preporuča se staviti bateriju i punjač u kutiju za alat tijekom skladištenja.
4. Bateriju treba čuvati u suhom okruženju podalje od bilo kakvih zapaljivih materija.

UPOTREBA I NJEGA PUNJAČA



OPREZI!!

Koristite originalni punjač kako biste osigurali sigurnost opreme.

Koristite samo punjač u dobrom stanju i nikada ne pokušavajte koristiti neispravan punjač.

Provjerite odgovara li napon napajanja nazivnom naponu navedenom na punjaču.

Isključite punjač iz napajanja kada nije u upotrebi.

Nemojte koristiti punjač u vanjskom ili vlažnom okruženju. Ulazak prljavštine ili vode povećat će rizik od strujnog udara.

Punjač se koristi samo za punjenje originalne baterije, inače može uzrokovati tjelesne ozljede i požar.

Izbjegnite bilo kakvo oštećenje punjača, oštećeni punjač može povećati rizik od strujnog udara.

Nemojte koristiti punjače na zapaljivim površinama (npr. papir, tekstil)

Ako je strujni kabel punjača oštećen, mora ga zamijeniti kvalificirano osoblje.

ODRŽAVANJE



UPOZORENJE!!

Odvojite bateriju prije bilo kakvog održavanja

PODMAZIVANJE LEŽAJA OŠTRICE

Koristite dobro višegradno ulje, na primjer 3-IN-ONE ili 15W-40. Dodajte 2 kapi ulja u otvor za podmazivanje jednom svaki radni tjedan, pogledajte sliku A6

ČIŠĆENJE OŠTRICA

Uklonite prljavštinu s pokretne i fiksne oštrice krpom nakon svake uporabe.

ZAMJENA OŠTRICE

Kada pokretna oštrica više ne prelazi preko fiksne oštrice cijelom svojom dužinom, ili kada škare nakon brušenja više ne mogu napraviti čist rez, preporučuje se zamjena oštrice. Cijelovite upute nalaze se uz zamjenski komplet, šifra 5001600

POPIS REZERVNIH DIJELOVA KOMPLET A: ZAMJENA OŠTRICE ŠIFRA 5001600

POZICIJA	OPIS	KOLIČINA
99.	Alata	1
5.	Spojna osovina	2

31.	Nazubljena matica	1
25.	Fiksna oštrica	1
26.	Oštrica za rezanje	1

DODATNE SERVISNE INFORMACIJE

Pogledajte na www.rapid.com

JAMSTVO

I. JAMSTVENI ROK

Ovaj RAPID proizvod ima jamstvo proizvođača (ili komercijalno jamstvo) od tri (3) godine od datuma isporuke krajnjem korisniku (isključujući potrošne dijelove, pribor, baterije i punjače). Jamstvo na baterije i punjače je dvije (2) godine. Da biste produžili jamstvo na alat na pet (5) godina, registrirajte se online na www.rapid.com ili skenirajte QR kod. Imajte svoj alat i račun o kupnji.

II. UVJETI JAMSTVA

Jamstvo proizvođača ne može se tražiti za proizvode koji se koriste na bilo koji nenormalan način ili rade u uvjetima drugačijim od predviđenih, posebno u pogledu točaka navedenih u ovim uputama za uporabu. Jamstvo također ne vrijedi u slučaju udara, pada, nemara, nedostatka nadzora i/ili održavanja. Svaka izmjena, transformacija ili modifikacija koju krajnji korisnik izvrši na proizvodima čini jamstvo zastarjelom. Dijelovi koji se troše, pribor i/ili potrošni materijal nikada nisu obuhvaćeni jamstvom.

Sjedeće se smatra priborom, habajućim dijelovima ili potrošnim materijalom:

transportni koferi i pakiranje te rezervni dijelovi KIT A uključeni u ove upute za uporabu.

III. ZAHTEV ZA JAMSTVO

Jamstveni rok počinje teći od datuma isporuke kraj-

jem korisniku.

U slučaju reklamacije pod jamstvom, proizvod se mora vratiti u originalnoj kutiji (uključene baterije i punjač) zajedno s kopijom originalnog datumskog računa.

ODLAGANJE BATERIJE

Prazne baterije treba ukloniti iz uređaja i sigurno odložiti.

Baterije se ne smiju odlagati s uobičajenim kućnim otpadom jer mogu sadržavati otrovne teške metale i podliježu propisima o opasnom otpadu.

Iz tog razloga istrošene baterije odlažite na lokalno sabirno mjesto

 2012/19/EU

HR Otpad električne i elektroničke opreme (OEEO)

Električni i elektronički uređaji sadrže materijale i tvari koji mogu imati štetne učinke na zdravlje ljudi i okoliš. Ovaj simbol označava da se ovaj uređaj ne smije tretirati kao nesortirani komunalni otpad, već se mora odvojeno sakupljati! Uređaj odložite putem sabirnog mjesta za recikliranje otpadne električne i elektroničke opreme unutar EU-a i u drugim europskim zemljama koje upravljaju odvojenim sustavima za prikupljanje otpadne električne i elektroničke opreme. Pravilnim odlaganjem uređaja pomažete u izbjegavanju mogućih opasnosti za okoliš i javno zdravlje koje bi inače mogle nastati nepravilnim postupanjem s otpadnom opremom. Recikliranje materijala pridonosi očuvanju prirodnih resursa.

ΒΗΧ30 ΚΛΑΔΕΥΤΗΣ ΜΠΑΤΑΡΙΑΣ

Μετάφραση των αρχικών οδηγιών

GR

ΠΕΡΙΓΡΑΦΗ ΕΞΑΡΤΗΜΑΤΩΝ ΕΡΓΑΛΕΙΟΥ

- A. Κλαδευτής
- A1. Κινητή λεπίδα
- A2. Σταθερή λεπίδα
- A3. Πείρο κλειδώματος
- A4. Σκανδάλη
- A5. Κομπί ενεργοποίησης
- A6. Οπή λίπανσης
- B. Μπαταρία λιθίου
- B1. Κομπί απελευθέρωσης μπαταρίας
- B2. Υποδοχή εισόδου μπαταρίας
- C. Φορτιστής μπαταρίας
- C1. Υποδοχή εισόδου ρεύματος
- C2. Ενδεικτική λυχνία LED φορτιστή
- C3. Υποδοχή φόρτισης
- D. Εργαλειοθήκη
- E1. Τοποθετήστε την μπαταρία στο κλαδευτήρι
- E2. Φόρτιση μπαταρίας
- F. Σύμβολα
- F1. Διαβάστε προσεκτικά όλες τις προειδοποιήσεις

και τις οδηγίες ασφαλείας.

- F2. Η μπαταρία μπορεί να φορτιστεί μόνο σε εσωτερικούς χώρους
- F3. Διπλή μόνωση, δεν απαιτείται γείωση.
- F4. Ασφαλής φορτιστής μετασχηματιστή.
- F5. Η φόρτιση της μπαταρίας διακόπτεται αυτόματα όταν γίνει υπερθέρμανση.
- F6. Μην χρησιμοποιείτε και μην εκθέτετε το κλαδευτήρι σε βροχερές συνθήκες.
- F7. Μην τοποθετείτε ποτέ τα χέρια σας κοντά στην περιοχή κοπής του κλαδευτηρίου κατά τη διάρκεια των εργασιών.
- F8. Να μην έρχονται σε επαφή φορτισμένα αντικείμενα με ηλεκτρικό ψαλίδι.
- F9. Ο ηλεκτρικός εξοπλισμός δεν μπορεί να απορριφθεί με τα οικιακά απορρίμματα.
- F10. Προειδοποιητικό σύμβολο, με πληροφορίες για προσωπικό τραυματισμό

ΕΙΣΑΓΩΓΗ

Αυτό το εργαλείο προορίζεται για την κοπή ή το κόψιμο κλαδιών σε οπωρώνες, αμπελώνες κ.λπ. με

μέγιστη διάμετρο 32mm.

Το κλαδευτήρι θα πρέπει να χρησιμοποιείται μόνο για τους σκοπούς που προορίζονται.

Εάν αυτό το εργαλείο χρησιμοποιείται για άλλους μη εγκεκριμένους σκοπούς, μπορεί να προκαλέσει ζημιά στο εργαλείο και να προκαλέσει βλάβη στον χρήστη.

Αυτό το εργαλείο πρέπει να χρησιμοποιείται μόνο από ενήλικες ή από νέους υπό την επίβλεψη ενήλικων.

Ο χειριστής ή ο χρήστης αναλαμβάνει την πλήρη ευθύνη για τη ζημιά σε άλλους ή για οποιαδήποτε υλική ζημιά που προκαλείται από οποιοδήποτε ατύχημα που συμβαίνει κατά τη χρήση.

Ο κατασκευαστής δεν φέρει ευθύνη για οποιαδήποτε ζημιά που προκαλείται από μη κανονική ή ακατάλληλη χρήση.

ΤΕΧΝΙΚΕΣ ΠΡΟΔΙΑΓΡΑΦΕΣ

Κλαδευτήρι μπαταρίας, αριθμός μοντέλου	BHX30
Πλήρες άνοιγμα – χρωματικότητα κοπής	32 mm
Διαστάτητα κοπής κατά το ήμισυ	15 mm
Διαστάσεις εργαλείου Y x Π x Μ	100 x 50 x 285 (mm)
Βάρος	0,9 kg (συμπ. της μπαταρίας)
Μοντέλο μπαταρίας, τύπος, τάση	Αποσπώμενο μοντέλο ΚΗ-B1A16BX, Li-Ion, 14,4V
Χωρητικότητα μπαταρίας, ισχύς, μέγιστη ισχύς	2500 mAh, 100W, 500W
Συνθήκες φόρτισης μπαταρίας	+4°C έως +40°C
Συνθήκες αποθήκευσης μπαταριών	-20°C έως +50°C
Φορτιστής μπαταρίας	100-240V A.C, 50-60Hz, είσοδος 0,5A 16,8V D.C, 1,42A, ακροδέκτες για δύο μπαταρίες, διαδοχική φόρτιση
Χρόνος φόρτισης	120 λεπτά/κάθε μπαταρία
Κοψίματα ανά φόρτιση, μέγιστο	≈ 3000 κοψίματα
Ταχύτητα κοπής, μέγιστη συνεχής	30 κοψίματα/λεπτό
Συνθήκες λειτουργίας	+4°C έως +40°C

ΓΕΝΙΚΕΣ ΠΡΟΕΙΔΟΠΟΙΗΣΕΙΣ ΑΣΦΑΛΕΙΑΣ ΓΙΑ ΗΛΕΚΤΡΙΚΑ ΕΡΓΑΛΕΙΑ



ΠΡΟΕΙΔΟΠΟΙΗΣΗ!!

Διαβάστε όλες τις προειδοποιήσεις ασφαλείας, τις οδηγίες, τις εικόνες και τις

προδιαγραφές που παρέχονται με αυτό το ηλεκτρικό εργαλείο.

Αν δεν τηρήσετε όλες τις οδηγίες που παρατίθενται παρακάτω, μπορεί να προκληθεί ηλεκτροπληξία, πυρκαγιά ή/και σοβαρός ατομικός τραυματισμός.

Φυλάξτε όλες τις προειδοποιήσεις και οδηγίες για μελλοντική αναφορά.

Ο όρος "ηλεκτρικό εργαλείο" στις προειδοποιήσεις αναφέρεται στο ηλεκτρικό εργαλείο που

τροφοδοτείται από το ηλεκτρικό δίκτυο (ενσύρματο) ή από μπαταρία (ασύρματο).

1) ΑΣΦΑΛΕΙΑ ΠΕΡΙΟΧΗΣ ΕΡΓΑΣΙΑΣ

- Διατηρήστε το χώρο εργασίας καθαρό και καλά φωτισμένο.** Οι ακατάστατοι πάγκοι ή σκοτεινές περιοχές γίνονται πρόξενοι ατυχημάτων.
- Μην θέτετε το εργαλείο σε λειτουργία σε εκρηκτικές ατμόσφαιρες, όπως υπό παρουσία εύφλεκτων υγρών, αερίων ή σκόνης.** Τα ηλεκτρικά εργαλεία δημιουργούν σπινθήρες που μπορεί να αναφλέξουν την σκόνη ή τους καπνούς.
- Κρατήστε τους παρευρισκόμενους, τα παιδιά και τους επισκέπτες μακριά, ενώ χρησιμοποιείτε ένα ηλεκτρικό εργαλείο.** Οι περισπασμοί μπορεί να σας κάνουν να χάσετε τον έλεγχο.

2) ΗΛΕΚΤΡΙΚΗ ΑΣΦΑΛΕΙΑ

- Τα βύσματα ηλεκτρικού εργαλείου πρέπει να ταιριάζουν στον ρευματολήπτη. Ποτέ μην τροποποιείτε το βύσμα με κανένα τρόπο. Μην χρησιμοποιείτε οποιαδήποτε βύσματα προσαρμογέα με γειωμένα ηλεκτρικά εργαλεία.** Βύσματα που δεν έχουν τροποποιηθεί και πρίζες που είναι κατάλληλες θα μειώσουν τον κίνδυνο ηλεκτροπληξίας.
 - Αποφύγετε την επαφή σώματος με γειωμένες επιφάνειες, όπως σωλήνες, καλοριφέρ, εσθίες και ψυγεία.** Υπάρχει αυξημένος κίνδυνος ηλεκτροπληξίας, αν το σώμα σας είναι γειωμένο.
 - Μην εκθέτετε τα ηλεκτρικά εργαλεία σε βροχή ή συνθήκες υγρασίας.** Η διείσδυση νερού σε ένα ηλεκτρικό εργαλείο θα αυξήσει τον κίνδυνο ηλεκτροπληξίας.
 - Μην κακομεταχειρίζεστε το καλώδιο. Ποτέ μην χρησιμοποιείτε το καλώδιο για να μεταφέρετε, να τραβήξετε ή να αποσυνδέσετε το ηλεκτρικό εργαλείο.** Κρατήστε το καλώδιο μακριά από θερμότητα, λάδι, αιχμηρές άκρες ή μετακινούμενα μέρη. Κατεστραμμένα ή περιπλεγμένα καλώδια αυξάνουν τον κίνδυνο ηλεκτροπληξίας.
 - Όταν λειτουργείτε ένα ηλεκτρικό εργαλείο στο ύπαιθρο, χρησιμοποιήστε ένα καλώδιο επέκτασης κατάλληλο για εξωτερική χρήση.** Η χρήση ενός καλωδίου για εξωτερική χρήση μειώνει τον κίνδυνο ηλεκτροπληξίας.
 - Εάν η λειτουργία ενός ηλεκτρικού εργαλείου σε μια υγρή τοποθεσία είναι αναπόφευκτη, χρησιμοποιήστε ένα προστατευμένο τροφοδοτικό υπολειπόμενου ρεύματος (RCD). Η χρήση ενός RCD μειώνει τον κίνδυνο ηλεκτροπληξίας.**
- ### 3) ΠΡΟΣΩΠΙΚΗ ΑΣΦΑΛΕΙΑ
- Μείνετε σε εγρήγορση, προσέξτε τις ενέργειές σας και χρησιμοποιήστε κοινή λογική, όταν χρησιμοποιείτε ένα ηλεκτρικό εργαλείο. Μην χρησιμοποιείτε ένα ηλεκτρικό εργαλείο, ενώ είστε κουρασμένοι ή υπό την επίρρεια ναρκωτικών, αλκοόλ ή φαρμάκων.** Μια στιγμή απροσεξίας, ενώ λειτουργείτε το ηλεκτρικό εργαλείο, μπορεί να προκαλέσει σοβαρό προσωπικό τραυματισμό.
 - Χρησιμοποιήστε ατομικό προστατευτικό εξοπλισμό. Πάντα να φοράτε προστατευτικό για τα μάτια.** Ο προστατευτικός εξοπλισμός, όπως

- μάσκα για τη σκόνη, αντιολισθητικά παπούτσια ασφαλείας, προστατευτικό κράνος ή ακουστικά που χρησιμοποιούνται για ανάλογες συνθήκες, θα μειώσει ατομικούς τραυματισμούς.
- γ) **Αποτρέψτε μη ηθελημένη εκκίνηση. Διασφαλίστε ότι ο διακόπτης βρίσκεται στην κλειστή θέση (off), πριν να συνδέσετε σε πηγή ισχύος ή/ και συστοιχία μπαταρίας και πριν να πάσετε ή να μεταφέρετε το εργαλείο.** Αν μεταφέρετε ηλεκτρικά εργαλεία με το δάκτυλο στο διακόπτη ή ενεργοποιείτε ηλεκτρικά εργαλεία με ανοικτό το διακόπτη, προκαλούνται ατυχήματα.
- δ) **Αφαιρέστε οποιοδήποτε ρυθμιστικό ή μηχανικό κλειδί, προτού ενεργοποιήσετε το ηλεκτρικό εργαλείο.** Ένα μηχανικό κλειδί ή ρυθμιστικό που έχει μείνει συνδεδεμένο σε ένα περιστρεφόμενο μέρος του ηλεκτρικού εργαλείου μπορεί να προκαλέσει προσωπικό τραυματισμό.
- ε) **Μην τεντώνεστε για φθάσετε σε κάποιο σημείο. Διατηρήστε σωστή στήριξη και ισορροπία σε κάθε στιγμή.** Αυτό επιτρέπει τον καλύτερο έλεγχο του ηλεκτρικού εργαλείου σε μη αναμενόμενες καταστάσεις.
- ζ) **Φορέστε κατάλληλα ρούχα. Μην φοράτε χαλαρά ρούχα ή κοσμήματα. Κρατήστε μαλλιά, ρούχα και γάντια μακριά από μετακινούμενα μέρη.** Τα χαλαρά ρούχα, κοσμήματα και μακριά μαλλιά μπορεί να πιαστούν σε περιστρεφόμενα μέρη.
- η) **Αν παρέχονται διατάξεις για τη σύνδεση εξαγωγής σκόνης και δυνατότητας συλλογής, διασφαλίστε ότι αυτές έχουν συνδεθεί και χρησιμοποιούνται σωστά.** Η χρήση συλλέκτη σκόνης μπορεί να μειώσει τους κινδύνους που σχετίζονται με σκόνη.
- θ) **Μην αφήσετε την οικειότητα που αποκτήθηκε από τη συχνή χρήση εργαλείων να σας επιτρέψει να αγνοείτε τις αρχές ασφάλειας του εργαλείου.** Μια απρόσεκτη δράση μπορεί να προκαλέσει σοβαρό τραυματισμό μέσα σε ένα κλάσμα του δευτερολέπτου.
- 4) ΧΡΗΣΗ ΚΑΙ ΦΡΟΝΤΙΔΑ ΗΛΕΚΤΡΙΚΟΥ ΕΡΓΑΛΕΙΟΥ**
- α) **Μην εφαρμόζετε δύναμη στο ηλεκτρικό εργαλείο. Χρησιμοποιήστε το σωστό ηλεκτρικό εργαλείο για την εφαρμογή σας.** Το σωστό ηλεκτρικό εργαλείο θα κάνει την εργασία καλύτερα και ασφαλέστερα στο βαθμό για τον οποίο σχεδιάστηκε.
- β) **Μην χρησιμοποιείτε το ηλεκτρικό εργαλείο, αν ο διακόπτης δεν ανοίγει και κλείνει.** Κάθε ηλεκτρικό εργαλείο που δεν μπορεί να ελεγχθεί με το διακόπτη είναι επικίνδυνο και χρήζει επισκευής.
- γ) **Αποσυνδέστε το βύσμα από την πηγή ισχύος ή/και τη συστοιχία μπαταρίας του ηλεκτρικού εργαλείου, προτού να πραγματοποιήσετε ρυθμίσεις, αλλαγή εξαρτημάτων ή να αποθηκεύσετε ηλεκτρικά εργαλεία.** Έτσι προληπτικά μέτρα ασφαλείας μειώνουν τον κίνδυνο να ξεκινήσει το εργαλείο κατά λάθος.
- δ) **Αποθηκεύστε τα αδρανή ηλεκτρικά εργαλεία μακριά από την εμβέλεια των παιδιών και μην επιτρέπετε σε άτομα που δεν είναι εξοικειωμένα με το ηλεκτρικό εργαλείο ή αυτές τις οδηγίες να το χρησιμοποιούν.** Τα ηλεκτρικά εργαλεία είναι επικίνδυνα στα χέρια μη εκπαιδευμένων χρηστών.
- ε) **Συντηρήστε τα ηλεκτρικά εργαλεία και αξεσουάρ. Ελέγξτε για λανθασμένη ευθυγράμμιση ή δέσμευση κινούμενων μερών, θραύση εξαρτημάτων και οποιαδήποτε άλλη κατάσταση που μπορεί να επηρεάσει τη λειτουργία του ηλεκτρικού εργαλείου. Εάν έχει υποστεί ζημιά, επισκευάστε το ηλεκτρικό εργαλείο πριν από τη χρήση.** Πολλά ατυχήματα προκαλούνται από κακά συντηρημένα ηλεκτρικά εργαλεία.
- φ) **Κρατήστε τα εργαλεία κοπής αιχμηρά και καθαρά.** Εργαλεία κοπής με αιχμηρές άκρες που έχουν συντηρηθεί σωστά είναι λιγότερο πιθανό να καμφθούν και ευκολότερο να ελεγχθούν.
- γ) **Χρησιμοποιήστε το ηλεκτρικό εργαλείο, τα εξαρτήματα και τα κοπίδια εργαλείου κτλ. σύμφωνα με αυτές τις οδηγίες, λαμβάνοντας υπόψη τις συνθήκες εργασίας και την εργασία που πρέπει να διεξαχθεί.** Η χρήση του ηλεκτρικού εργαλείου για λειτουργίες διαφορετικές από αυτές που προορίζεται μπορεί να προκαλέσει μια επικίνδυνη κατάσταση.
- η) **Διατηρείτε τις λαβές και τις επιφανείες στεγνές, καθαρές και απαλλαγμένες από λάδια και γράσα.** Οι ολισθηρές λαβές και οι επιφάνειες δεν επιτρέπουν τον ασφαλή χειρισμό και τον έλεγχο του εργαλείου σε απρόσμενες καταστάσεις.
- 5) ΠΡΟΣΕΚΤΙΚΟΣ ΧΕΙΡΙΣΜΟΣ ΚΑΙ ΧΡΗΣΗ ΕΡΓΑΛΕΙΩΝ ΜΠΑΤΑΡΙΑΣ**
- α) **Επαναφορτίζετε μόνο με τον φορτιστή που καθορίζεται από τον κατασκευαστή.** Ένας φορτιστής που είναι κατάλληλος μόνο για ένα συγκεκριμένο τύπο μπαταριών δημιουργεί κίνδυνο πυρκαγιάς όταν χρησιμοποιηθεί για άλλες μπαταρίες.
- β) **Χρησιμοποιείτε τα ηλεκτρικά εργαλεία μόνο με τις ειδικά σχεδιασμένες μπαταρίες.** Η χρήση άλλων μπαταριών μπορεί να οδηγήσει σε τραυματισμούς και να δημιουργήσει κίνδυνο πυρκαγιάς.
- γ) **Όταν η μπαταρία δε χρησιμοποιείται, κρατήστε την μακριά από άλλα μεταλλικά αντικείμενα, όπως συνδετήρες χαρτίων, νομίσματα, κλειδιά, καρφιά, βίδες ή άλλα μικρά μεταλλικά αντικείμενα που μπορούν να βραχυκυκλώσουν τις επαφές της μπαταρίας.** Ένα βραχυκύκλωμα των επαφών της μπαταρίας μπορεί να προκαλέσει τραυματισμούς ή φωτιά.
- δ) **Μια τυχόν εσφαλμένη χρήση μπορεί να οδηγήσει σε διαρροή υγρών από την μπαταρία. Αποφεύγετε κάθε επαφή μ' αυτά. Σε περίπτωση τυχιάς επαφής ξεπλύνετε καλά με νερό. Εάν τα υγρά έρθουν σε επαφή με τα μάτια, ζητήστε επιπλέον ιατρική βοήθεια.** Διαρροένα υγρά μπαταρίας μπορεί να οδηγήσουν σε ερεθισμούς του δέρματος ή σε εγκαύματα.
- ε) **Μην χρησιμοποιείτε μπαταρία ή εργαλείο που είναι κατεστραμμένο ή τροποποιημένο.** Οι χαλασμένες ή τροποποιημένες μπαταρίες μπορεί να παρουσιάσουν μια απρόβλεπτη συμπεριφορά και να οδηγήσουν σε φωτιά, έκρηξη ή σε κίνδυνο τραυματισμού.

- f) **Μην εκθέτετε μια μπαταρία ή ένα εργαλείο μπαταρίας σε φωτιά ή σε πολύ υψηλές θερμοκρασίες.** Η έκθεση στη φωτιά ή σε θερμοκρασία πάνω από τους 130 °C μπορεί να προκαλέσει έκρηξη.
- g) **Τηρείτε όλες τις υποδείξεις για τη φόρτιση και μη φορτίζετε την μπαταρία ή το εργαλείο μπαταρίας ποτέ εκτός της περιοχής θερμοκρασίας που αναφέρεται στις οδηγίες λειτουργίας.** Η λάθος φόρτιση ή η φόρτιση εκτός της επιτρεπτής περιοχής θερμοκρασίας μπορεί να καταστρέψει την μπαταρία και να αυξήσει τον κίνδυνο πυρκαγιάς.
- 6) ΣΕΡΒΙΣ**
- a) **Αναθέστε το σέρβις του ηλεκτρικού σας εργαλείου σε έναν καταρτισμένο τεχνικό επισκευής, που θα χρησιμοποιήσει μόνο όμοια ανταλλακτικά.** Έτσι διασφαλίζεται η ασφάλεια του ηλεκτρικού εργαλείου
- b) **Μη συντηρείτε ποτέ χαλασμένες μπαταρίες.** Κάθε συντήρηση των μπαταριών πρέπει να πραγματοποιείται μόνο από τον κατασκευαστή ή από εξουσιοδοτημένα συνεργεία σέρβις πελατών.

ΠΡΟΕΙΔΟΠΟΙΗΣΕΙΣ ΑΣΦΑΛΕΙΑΣ ΚΛΑΔΕΥΤΗΡΙΟΥ



ΠΡΟΕΙΔΟΠΟΙΗΣΗ!

- Μην κόβετε κλαδιά πέρα από την καθορισμένη διάμετρο, μην κόβετε σκληρά αντικείμενα όπως μέταλλα, πέτρες ή άλλα μη φυτικά υλικά. Εάν οι λεπίδες είναι φθαρμένες ή κατεστραμμένες, αντικαταστήστε τις λεπίδες.
- Για να διατηρήσετε το κλαδευτήρι, την μπαταρία και τον φορτιστή καθαρά, χρησιμοποιήστε ένα πανί ή μια μαλακή βούρτσα (μην χρησιμοποιείτε λειαντικό ή καθαριστικό με βάση διαλύτες).
- Μη χρησιμοποιείτε το κλαδευτήρι στη βροχή, εάν μπει νερό μέσα στο εργαλείο μπορεί να το καταστρέψει.
- Μη χρησιμοποιείτε το κλαδευτήρι εάν δεν μπορεί να λειτουργήσει ή να κλείσει σωστά.
- Για να μειώσετε τον κίνδυνο βλάβης, απενεργοποιήστε την τροφοδοσία πριν από οποιαδήποτε προσαρμογή στο κλαδευτήρι ή αλλαγή εξαρτημάτων.
- Βεβαιωθείτε ότι οι λεπίδες είναι κλειστές όταν δεν χρησιμοποιούνται, το κλαδευτήρι πρέπει να φυλάσσεται μακριά από τα ΠΑΙΔΙΑ.
- Η χρήση του κλαδευτηρίου πρέπει να συμμορφώνεται με τις οδηγίες που αναφέρονται σε αυτό το εγχειρίδιο, τις μεθόδους χρήσης και το περιβάλλον εργασίας. Η λειτουργία εκτός εύρους μπορεί να καταστρέψει το εργαλείο ή να μειώσει τη διάρκεια ζωής του.

ΕΚΠΟΜΠΗ ΘΟΡΥΒΟΥ/ΔΟΝΗΣΕΙΣ

- Α-σταθμισμένο επίπεδο ηχητικής πίεσης $L_{pA} = 73,2 \text{ dB(A)}$, αβεβαιότητα $K=3 \text{ dB(A)}$.
Α-σταθμισμένο επίπεδο ηχητικής ισχύος $L_{wA} = 84,2 \text{ dB(A)}$, αβεβαιότητα $K=3 \text{ dB(A)}$. Σύσταση στον χειριστή να φοράει προστατευτικά ακοής.
- Συνολική τιμή κραδασμών $= 1,782 \text{ m/s}^2$, αβεβαιότητα $K=1,5 \text{ m/s}^2$. Η δηλωθείσα συνολική τιμή δόνησης έχει μετρηθεί σύμφωνα

με μια τυπική μέθοδο δοκιμής και μπορεί να χρησιμοποιηθεί για τη σύγκριση ενός εργαλείου με άλλο. Η δηλωθείσα συνολική τιμή κραδασμών μπορεί επίσης να χρησιμοποιηθεί σε μια προκαταρκτική αξιολόγηση της έκθεσης.



ΠΡΟΕΙΔΟΠΟΙΗΣΗ

Η εκπομπή κραδασμών κατά την πραγματική χρήση του ηλεκτρικού εργαλείου μπορεί να διαφέρει από τη δηλωθείσα συνολική τιμή ανάλογα με τους τρόπους με τους οποίους χρησιμοποιείται το εργαλείο.

Απαιτείται ο εντοπισμός μέτρων ασφαλείας για την προστασία του χειριστή, τα οποία βασίζονται σε εκτίμηση της έκθεσης στις πραγματικές συνθήκες χρήσης (λαμβάνοντας υπόψη όλα τα μέρη του κύκλου λειτουργίας, όπως τις ώρες που το εργαλείο είναι απενεργοποιημένο και όταν λειτουργεί σε αδράνεια εκτός από το χρόνο ενεργοποίησης).

ΕΚΠΑΙΔΕΥΤΙΚΑ ΒΙΝΤΕΟ

Αναβοσβήστε τον κωδικό QR στο μπροστινό μέρος του εγχειριδίου ή μεταβείτε στη διεύθυνση www.rapid.com για να επωφεληθείτε από μια επέκταση εγγύησης 2 ετών και να αποκτήσετε πρόσβαση στα εκπαιδευτικά μας βίντεο:

- Πώς να αλλάξετε τις λεπίδες;
- Πώς να χειριστείτε το εργαλείο;
- Πώς να αντικαταστήσετε τα φθαρμένα εξαρτήματα;

ΛΕΙΤΟΥΡΓΙΑ ΚΑΙ ΧΡΗΣΗ

ΕΝΕΡΓΟΠΟΙΗΣΤΕ ΤΟ ΚΛΑΔΕΜΑ

Βεβαιωθείτε ότι το εργαλείο είναι σε καλή κατάσταση λειτουργίας.

Τοποθετήστε μια φορτισμένη μπαταρία στην υποδοχή τροφοδοσίας του κλαδευτηρίου, δείτε την εικόνα Ε1 Πατήστε το κουμπί λειτουργίας, η ένδειξη LED της μπαταρίας ανάβει με πράσινο χρώμα και θα ακούσετε ένα παρατεταμένο και ένα σύντομο μπιπ.

Κάντε διπλό κλικ στη σκανδάλη και οι λεπίδες θα ανοίξουν αυτόματα

ΚΛΑΔΕΜΑ ΚΑΝΟΝΙΚΟ

Πατήστε τη σκανδάλη για να κλείσετε προοδευτικά τις λεπίδες και αφήστε τη σκανδάλη για να ανοίξετε τις λεπίδες. Η ικανότητα κοπής είναι πάντα 32 mm κατά την εκκίνηση.

Έλεγχος λειτουργίας PRUNING

Για να ελέγξετε τη σωστή λειτουργία, πατήστε τη σκανδάλη για να κλείσει και αφήστε τη σκανδάλη για να ανοίξετε τις λεπίδες χωρίς να κόψετε τίποτα. Επαναλάβετε αυτό για μερικές φορές.

ΚΛΑΔΕΜΑ ΜΙΚΡΩΝ ΚΛΑΔΙΩΝ

Αλλαγή σε ικανότητα κοπής 15 mm: Κρατήστε τη σκανδάλη μέχρι να ακούσετε το πρώτο μπιπ, αφήστε αμέσως τη σκανδάλη. Η χωρητικότητα είναι τώρα 15 mm.

Επιστροφή στην ικανότητα κοπής 32 mm: Κρατήστε τη σκανδάλη μέχρι να ακούσετε το πρώτο μπιπ, αφήστε αμέσως τη σκανδάλη. Η χωρητικότητα είναι τώρα και πάλι 32 mm.

ΑΠΕΝΕΡΓΟΠΟΙΗΣΤΕ ΤΟ ΚΛΑΔΕΥΤΗΡΙ

Πατήστε τη σκανδάλη και κρατήστε πατημένο έως ότου 2 παρατεταμένα και 1 σύντομο ηχητικό σήμα, στη συνέχεια αφήστε τη σκανδάλη και οι λεπίδες θα

παραμείνουν κλειστές.

Πατήστε το κουμπί λειτουργίας μία φορά για να απενεργοποιήσετε το κλαδευτήρι και να αφαιρέσετε την μπαταρία

Καθαρίστε και αποθηκεύστε το κλαδευτήρι στην εργαλειοθήκη.

ΕΝΔΕΙΞΕΙΣ ΜΕ ΜΠΙΠ ΒΛΑΒΗΣ

Ήχος buzzer Χρόνος Συχνότητας	Αποτυχία	Μέθοδος Λύσης
1	Αποτυχία χωρητικότητας μπαταρίας	Ελέγξτε εάν η χωρητικότητα της μπαταρίας είναι χαμηλή
2	Εσωτερική αστοχία εργαλείου	Το εργαλείο χρειάζεται εξειδικευμένο σέρβις
3	αστοχία λεπίδας	Αλλάξτε τη λεπίδα, δείτε την εικόνα ΑΒ
4	Εσωτερική αστοχία εργαλείου	Το εργαλείο χρειάζεται εξειδικευμένο σέρβις
5	Εσωτερική αστοχία εργαλείου	Το εργαλείο χρειάζεται εξειδικευμένο σέρβις

ΣΗΜΕΙΩΣΕΙΣ ΔΥΣΛΕΙΤΟΥΡΓΙΑΣ

- Εάν το κλαδευτήρι δεν μπορεί να κόψει ένα αντικείμενο, αφήστε αμέσως τη σκανδάλη και οι λεπίδες θα επιστρέψουν αυτόματα.
- Εάν υπάρχει ηλεκτρική ή μηχανική δυσλειτουργία, απενεργοποιήστε αμέσως.

ΧΡΗΣΗ ΚΑΙ ΦΡΟΝΤΙΔΑ ΠΑΚΕΤΟ ΜΠΑΤΑΡΙΩΝ

⚠️ ΠΡΟΣΟΧΗ!!

- Χρησιμοποιείτε μόνο φορτιστή μπαταρίας όπως παρέχεται μαζί με το εργαλείο, η χρήση άλλων φορτιστών μπορεί να προκαλέσει πυρκαγιά.
- Χρησιμοποιείτε, φορτίζετε ή αποθηκεύετε την μπαταρία μόνο εντός του καθορισμένου εύρους θερμοκρασίας.
- Κάτω από τους +4C°, η χωρητικότητα της μπαταρίας μπορεί να επηρεαστεί και να μειωθεί ο αριθμός των κύκλων.
- Μην βραχυκυκλώνετε την μπαταρία και φροντίστε να κρατάτε τα αγώγιμα αντικείμενα μακριά από τη μπαταρία όταν δεν τη χρησιμοποιείτε.
- Μην αποσυναρμολογείτε την μπαταρία.
- Μη χρησιμοποιείτε την μπαταρία κοντά σε οποιαδήποτε πηγή θερμότητας.
- Μην βάζετε τη μπαταρία στη φωτιά ή στο νερό.
- Μην κάνετε καμία ζημιά στην μπαταρία.
- Μη χρησιμοποιείτε μπαταρία που είναι κατεστραμμένη, παραμορφωμένη ή διαβρωμένη.
- Μην πραγματοποιείτε οποιαδήποτε συγκόλληση στη μπαταρία.
- Μη χρησιμοποιείτε την μπαταρία σε εξοπλισμό διαφορετικό από το καθορισμένο εργαλείο.
- Μην τοποθετείτε την μπαταρία σε φούρνο μικροκυμάτων.
- Μη χρησιμοποιείτε μπαταρία που παρουσιάζει διαρροή.
- Κρατήστε την μπαταρία μακριά από τα ΠΑΙΔΙΑ.
- Εάν έρθετε σε επαφή με μια μπαταρία που παρουσιάζει διαρροή, πλύνετε αμέσως με καθαρό νερό.

ΦΟΡΤΙΣΗ ΜΠΑΤΑΡΙΑΣ

Συνδέστε την μπαταρία στο φορτιστή και συνδέστε το βύσμα του φορτιστή στην πρίζα. Η ένδειξη LED στον φορτιστή θα γίνει ΚΟΚΚΙΝΗ κατά τη φόρπιση και θα γίνει ΠΡΑΣΙΝΗ όταν η μπαταρία φορτιστεί πλήρως, δείτε την εικόνα Ε2.

⚠️ ΠΡΟΣΟΧΗ!!

ΦΟΡΤΙΣΗ ΜΠΑΤΑΡΙΑΣ

- Κατά τη διάρκεια της φόρπισης, είναι φυσιολογικό ο φορτιστής και η μπαταρία να είναι ζεστά.
- Μην φορτίζετε μια κατεστραμμένη μπαταρία και μην αποσυναρμολογείτε το φορτιστή ή τη μπαταρία.
- Φορτίζετε την μπαταρία μόνο εντός του καθορισμένου εύρους θερμοκρασίας.
- Μην τοποθετείτε την μπαταρία κοντά σε πηγή θερμότητας υψηλής θερμοκρασίας, η μπαταρία μπορεί να εκραγεί σε φωτιά ή μακροχρόνια έκθεση σε πηγή θερμότητας υψηλής θερμοκρασίας.
- Μη φορτίζετε τη μπαταρία σε εξωτερικό ή υγρό περιβάλλον.

ΑΠΟΘΗΚΕΥΣΗ ΜΠΑΤΑΡΙΑΣ

- Για να εξασφαλίσετε καλή αποθήκευση της μπαταρίας, παραμείνετε εντός του καθορισμένου εύρους θερμοκρασίας.
- Εάν ο εξοπλισμός δεν χρησιμοποιείται για μεγάλο χρονικό διάστημα, αφαιρέστε και φορτίστε την μπαταρία πριν την αποθήκευση.
- Συνιστάται η τοποθέτηση της μπαταρίας και του φορτιστή στην εργαλειοθήκη κατά την αποθήκευση.
- Η μπαταρία πρέπει να φυλάσσεται σε ξηρό περιβάλλον μακριά από εύφλεκτα υλικά.

ΧΡΗΣΗ ΚΑΙ ΦΡΟΝΤΙΔΑ ΤΟΥ ΦΟΡΤΙΣΤΗ

⚠️ ΠΡΟΣΟΧΗ!!

Χρησιμοποιήστε τον γνήσιο φορτιστή για να διασφαλίσετε την ασφάλεια του εξοπλισμού. Χρησιμοποιείτε μόνο φορτιστή σε καλή κατάσταση και μην προσπαθήσετε ποτέ να χρησιμοποιήσετε έναν ελαττωματικό φορτιστή. Βεβαιωθείτε ότι η τάση τροφοδοσίας ταιριάζει με την ονομαστική τάση της πινακίδας του φορτιστή. Αποσυνδέστε τον φορτιστή από την παροχή ρεύματος όταν δεν τον χρησιμοποιείτε. Μη χρησιμοποιείτε το φορτιστή σε εξωτερικό ή υγρό περιβάλλον. Η είσοδος βρωμιάς ή νερού θα αυξήσει τον κίνδυνο ηλεκτροπληξίας. Ο φορτιστής πρέπει να χρησιμοποιείται μόνο για τη φόρπιση της αρχικής μπαταρίας, διαφορετικά μπορεί να προκαλέσει τραυματισμό και πυρκαγιά. Αποφύγετε οποιαδήποτε ζημιά στον φορτιστή, ένας κατεστραμμένος φορτιστής μπορεί να αυξήσει τον κίνδυνο ηλεκτροπληξίας. Μη χρησιμοποιείτε φορτιστές σε εύφλεκτες επιφάνειες (π.χ. χαρτί, υφάσματα) Εάν το καλώδιο τροφοδοσίας του φορτιστή είναι κατεστραμμένο, πρέπει να αντικατασταθεί από εξειδικευμένο προσωπικό.

ΣΥΝΤΗΡΗΣΗ



ΠΡΟΕΙΔΟΠΟΙΗΣΗ!!

Αποσυνδέστε την μπαταρία πριν από οποιαδήποτε συντήρηση

ΛΑΜΑ ΛΑΔΙΟΥ ΡΟΥΛΕΙΜΑΝ

Χρησιμοποιήστε καλό λάδι πολλαπλής ποιότητας, για παράδειγμα 3-IN-ONE ή 15W-40. Προσθέστε 2 σταγόνες λάδι στην οπή λίπανσης μία φορά κάθε εργάσιμη εβδομάδα, δείτε την εικόνα Α6

ΦΡΕΣΚΑΡΙΣΜΑ ΛΕΠΙΔΑΣ

Αφαιρέστε τη βρωμιά από την κινούμενη και σταθερή λεπίδα με ένα πανί μετά από κάθε χρήση.

ΑΝΤΙΚΑΤΑΣΤΑΣΗ ΛΕΠΙΔΑΣ

Όταν η κινούμενη λεπίδα δεν διασχίζει πλέον τη σταθερή λεπίδα σε όλο της το μήκος ή όταν το κλαδευτήρι δεν μπορεί πλέον να έχει καθαρή κοπή μετά το τρίψιμο, συνιστάται η αντικατάσταση της λεπίδας. Οι οδηγίες παρέχονται με το kit αντικατάστασης, αρ. 5001600

ΛΙΣΤΑ ΑΝΤΑΛΛΑΚΤΙΚΩΝ

ΚΙΤ Α: ΑΝΤΙΚΑΤΑΣΤΑΣΗ ΛΕΠΙΔΑΣ

ΑΡΙΘΜΟΣ ΕΙΔΟΥΣ 5001600

ΘΕΣΗ	ΠΕΡΙΓΡΑΦΗ	ΠΟΣΟΤΗΤΑ
99.	Εργαλειοθήκη	1
5.	Συνδόντας μπάρα άξονα	2
31.	Όδοντωτό παξιμάδι	1
25.	Λεπίδα πάγκου	1
26.	Λεπίδα κοπής	1

ΠΡΟΣΘΕΤΕΣ ΠΛΗΡΟΦΟΡΙΕΣ ΥΠΗΡΕΣΙΑΣ

Δείτε στο www.rapid.com

ΠΛΑΙΣΙΟ ΤΗΣ ΕΓΓΥΗΣΗΣ

I. ΠΕΡΙΟΔΟΣ ΕΓΓΥΗΣΗΣ

Το προϊόν RAPID είναι εγγυημένο για τρία (3) χρόνια με την εγγύηση του κατασκευαστή (ή την εμπορική εγγύηση), από την ημερομηνία παράδοσης στον τελικό χρήστη (εξαιρούνται τα ανταλλακτικά, τα αξεσουάρ, οι μπαταρίες και οι φορτιστές). Οι μπαταρίες και οι φορτιστές έχουν εγγύηση δύο (2) ετών. Για να επεκτείνετε την εγγύηση του εργαλείου σε 5 χρόνια, εγγραφείτε ηλεκτρονικά στη διεύθυνση www.rapid.com ή σαρώστε τον κωδικό QR. Να έχετε το εργαλείο σας και την απόδειξη αγοράς.

II. ΟΡΟΙ ΕΓΓΥΗΣΗΣ

Δεν μπορεί να διεκδικηθεί βάσει της εγγύησης του κατασκευαστή, τυχόν προϊόντα που χρησιμοποιούνται ασυνήθιστα ή λειτουργούν σε συνθήκες διαφορετικές από τις προβλεπόμενες, ειδικά όσον αφορά τα σημεία που αναφέρονται σε αυτό το εγχειρίδιο χρήσης. Η εγγύηση δεν ισχύει επίσης σε περίπτωση

χτυπήματος, πτώσης, αμέλειας, έλλειψης επίβλεψης ή/και συντήρησης. Οποιαδήποτε τροποποίηση πραγματοποιηθεί στα προϊόντα από τον τελικό χρήστη καθιστά την εγγύηση παρωχημένη. Τα εξαρτήματα φθοράς, τα αξεσουάρ ή/και τα αναλώσιμα δεν καλύπτονται ποτέ από την εγγύηση.

Θεωρούνται ως αξεσουάρ, εξαρτήματα φθοράς ή αναλώσιμα:

η θήκη μεταφοράς και η συσκευασία και τα ανταλλακτικά ΚΙΤ Α που περιλαμβάνονται σε αυτό το εγχειρίδιο χρήσης.

III. ΑΞΙΩΣΗ ΜΕ ΤΗΝ ΕΓΓΥΗΣΗ

Η περίοδος εγγύησης ξεκινά από την ημερομηνία παράδοσης στον τελικό χρήστη.

Σε περίπτωση αξίωσης βάσει εγγύησης, το προϊόν πρέπει να επιστραφεί στην αρχική του θήκη (συμπεριλαμβάνονται οι μπαταρίες και ο φορτιστής) μαζί με ένα αντίγραφο της πρωτότυπης απόδειξης με ημερομηνία.

ΔΙΑΘΕΣΗ ΜΠΑΤΑΡΙΩΝ

Οι μπαταρίες που έχουν εξαντληθεί, πρέπει να αφαιρούνται από τη συσκευή και να απορρίπτονται με ασφάλεια.

Οι μπαταρίες δεν επιτρέπεται να απορρίπτονται με τα συνήθη οικιακά απορρίμματα, ενδέχεται να περιέχουν τοξικά βαρέα μέταλλα και υπόκεινται σε κανονισμούς για επικίνδυνα απόβλητα.

Για το λόγο αυτό, απορρίψτε τις χρησιμοποιημένες μπαταρίες σε ένα τοπικό σημείο συλλογής



2012/19/EU

GR Απόβλητα ηλεκτρικού και ηλεκτρονικού εξοπλισμού (ΑΗΗΕ)

Οι ηλεκτρικές και ηλεκτρονικές συσκευές περιέχουν υλικά και ουσίες που μπορεί να έχουν επιβλαβείς επιπτώσεις στην ανθρώπινη υγεία και το περιβάλλον. Το σύμβολο πάνω στη συσκευή, τα αξεσουάρ ή τη συσκευασία υποδεικνύει ότι αυτή η συσκευή δεν πρέπει θεωρείται ως αστικό απόβλητο χωρίς διαλογή, αλλά πρέπει να συλλέγεται χωριστά! Η απόρριψη της συσκευής πρέπει να γίνεται σε ένα σημείο συλλογής για την ανακύκλωση απορριπτόμενου ηλεκτρικού και ηλεκτρονικού εξοπλισμού εντός της ΕΕ, Ηνωμένου Βασιλείου και σε άλλες ευρωπαϊκές χώρες που λειτουργούν χωριστά συστήματα συλλογής για τον απορριπτόμενο ηλεκτρικό και ηλεκτρονικό εξοπλισμό. Απορριπτόντας τη συσκευή με σωστό τρόπο, βοηθάτε στην πρόληψη πιθανών κινδύνων για το περιβάλλον και τη δημόσια υγεία λόγω μη σωστού χειρισμού του απορριπτόμενου εξοπλισμού. Η ανακύκλωση των υλικών συμβάλλει στη διατήρηση των φυσικών πόρων

ΒΗΧ30 PİLLİ BUDAMA MAKİNASI

Orjinal yönergelerin çevirisi

TR

ÇİHAZ PARÇALARININ AÇIKLAMASI

- A. Budayıcı
- A1. Hareketli bıçak
- A2. Sabit bıçak

- A3. Mandal pimi
- A4. Tetikleyici
- A5. Güç düğmesi
- A6. Yağlama deliği
- B. Lityum Pil

- B1. Pil serbest bırakma düğmesi
 B2. Pil giriş konektörü
 C. Pil şarj cihazı
 C1. Güç girişi konektörü
 C2. Şarj cihazı LED ışık göstergesi
 C3. Şarj girişi
 D. Cihaz kiti
 E1. Pili budayıcıya takın
 E2. Pil şarj ederek doldurun
 F. Semboller
 F1. Lütfen tüm güvenlik uyarılarını ve talimatlarını dikkatlice okuyun.
 F2. Pil sadece iç mekanlarda şarj edilebilir
 F3. Çift izolasyon, topraklama gerekli değildir
 F4. Arızaya dayanıklı transformatör şarj cihazı
 F5. Aşırı ısınma meydana geldiğinde pil şarjı otomatik olarak kesilecektir.
 F6. Budayıcıyı yağmurlu havalarda kullanmayın veya ıslanmaya maruz bırakmayın.
 F7. Çalışma sırasında asla elinizi budayıcının kesme alanına yaklaştırmayın.
 F8. Budayıcınızı şarj edilebilir cihazlarla asla temas ettirmeyiniz
 F9. Elektrikli ekipmanlar evsel atıklarla birlikte atılmasın.
 F10. Kişisel yaralanma hakkında bilgi içeren uyarı sembolü

GİRİŞ

Bu cihaz, meyve bahçeleri, üzüm bağları vb. alanlarda maksimum 32 mm çapındaki dalları kesmek veya budamak için tasarlanmıştır.

Budayıcı sadece belirlenmiş amaçlar için kullanılmalıdır.

Bu alet onaylanmayan başka amaçlar için kullanıldığı takdirde cihaz ve kullanıcısı çok ciddi zararlar görebilir.

Bu cihaz yalnızca yetişkinler tarafından veya yetişkinlerin gözetiminde gençler tarafından kullanılmalıdır.

Cihazın kullanımı sırasında meydana gelebilecek herhangi bir kaza sonucu 3. şahıslara verilen zarar veya başka bir mala verilen zararın tüm sorumluluğu cihazı kullanan kişiye aittir.

Üretici firma, normal olmayan veya uygunsuz kullanımdan dolayı kaynaklanan herhangi bir hasardan kesinlikle sorumlu tutulamaz.

TEKNİK ÖZELLİKLER

Pili budayıcı, model numarası	BHX30
Tam açılır kesme kapasitesi	32 mm
Yarım açılır kesme kapasitesi	15 mm
Cihaz boyutları Y x G x U	100 x 50 x 285 (mm)
Ağırlık	0,9 kg (pil dahil)
Pil modeli, tipi, voltajı	Aynalabilir model KH-B1A16BX, Li-Ion, 14,4V
Pil kapasitesi, güç, maksimum güç	2500 mAh, 100W, 500W
Pil şarj koşulları	+4°C ila +40°C
Pil saklama koşulları	-20°C ila +50°C
Şarj Aleti	100-240V A.C. 50-60Hz, 0,5A giriş 16,8V DC, 1,42A, iki pil için terminaller, sıralı şarj

Şarj süresi	120 dakika/her pil
Şarj başına kesim, maks	≈ 3000 kesim
Kesme hızı, maksimum sürekli	30 kesim/dak
Çalışma koşulları	+4°C ila +40°C

GENEL ELEKTRİKLİ ALETLER GÜVENLİK UYARILARI



UYARI!! Bu aletle birlikte verilen tüm güvenlik uyarılarını, talimatları, çizimleri ve teknik özelliklerini mutlaka okuyunuz.



Aşağıda listelenen tüm yöneregelere uyulmaması elektrik çarpması, yangın ve/veya ciddi yaralanmaya neden olabilir. İleride başvurmak için tüm uyarı ve talimatları saklayın.

Uyarılardaki "elektrikli alet" terimi, elektrikle çalışan (kablolu) elektrikli alet veya pille çalışan (kablosuz) elektrikli aleti kastetmemektedir.

1) ÇALIŞMA ALANI GÜVENLİĞİ

- Çalışma alanını temiz ve iyi aydınlatılmış tutun.** Dağınık tezgahlar ve karanlık alanlar kazaya davetiye çıkarır.
- Elektrikli aleti yanıcı sıvı, gaz veya toz bulunan yerler gibi patlayıcı ortamlarda kullanmayın.** Elektrikli aletler toz veya dumanları ateşleyebilen kıvılcıklar yaratır.
- Elektrikli aleti kullanırken yakın çevredekileri, çocukları ve ziyaretçileri uzaklaştırın.** Dikkat dağılması kontrolü kaybetmenize neden olabilir.

2) ELEKTRİK GÜVENLİĞİ

- Elektrikli alet fişleri prize uygun olmalıdır. Fişte kesinlikle değişiklik yapmayın. Adaptör fişlerini topraklanmış elektrikli aletlerle kullanmayın.** Değişiklik yapılmamış fişler ve uygun prizler elektrik çarpması riskini azaltacaktır.
- Borular, radyatörler, kuzineler ve buzdolapları gibi topraklanmış yüzeylere vücudunuzu temas ettirmekten sakının.** Vücudunuz topraklandığında elektrik çarpması riski vardır.
- Elektrikli aletleri yağmur veya ıslak koşullara maruz bırakmayın.** Elektrikli alet suya sokulduğunda elektrik çarpması riski artacaktır.
- Kabloya zarar vermeyin. Kabloyu kesinlikle elektrikli aleti taşımak, çekmek veya fişten çekmek için kullanmayın.** Kabloyu ısı, yağ, keskin kenarlar veya hareket eden parçalardan uzak tutun. Hasarlı veya dolaşmış kablolar elektrik çarpması riskini artırır.
- Elektrikli aletleri dış mekamlarda çalıştırırken, dış mekanda kullanmaya uygun bir uzatma kablosu kullanın.** Dış mekanda kullanıma uygun bir kablo kullanıldığında elektrik çarpması riski azalır.
- Elektrikli bir aleti nemli bir yerde kullanmak kaçınılmazsa, akım cihazı (RCD) korumalı bir güç kaynağı kullanın.** RCD kullanımı elektrik

çarpması riskini azaltır.

3) KİŞİSEL GÜVENLİK

- a) **Bir elektrikli aleti çalıştırırken uyanık olun, ne yaptığınızı izleyin ve sağduyulu olun. Yorgunken veya ilaç, alkol ya da tıbbi tedavi etkisi altındayken elektrikli alet kullanmayın.** Elektrikli aletleri kullanırken bir anlık dikkatsizlik ciddi yaralanmaya neden olabilir.
- b) **Kişisel koruyucu ekipman kullanın. Daima koruyucu gözlük takın.** Uygun koşullarda toz maskesi, kaymayan emniyet ayakkabısı, kask veya koruyucu kulaklık gibi koruyucu ekipman kullanılması yaralanmaları azaltır.
- c) **Yanlışlıkla çalıştırmayı önleyin. Güç kaynağına ve/veya pil paketine bağlamadan, yerden kaldırmadan veya aleti taşımadan önce anahtarın kapalı konumda olduğundan emin olun.** Elektrikli aletleri parmağınız anahtarında veya anahtar açık durumda taşımak kazalara davetiye çıkarır.
- d) **Elektrikli aleti çalıştırmadan önce ayarlamaları anahtarları veya somun anahtarını çıkarın.** Elektrik aletinin dönen parçasına somun anahtar veya anahtar takılı kaldığında yaralanmaya neden olabilir.
- e) **Uzak noktalara uzanmaya çalışmayın. Her zaman yere düzgün basın ve dengeyi koruyun.** Bu, elektrikli aleti beklenmeyen durumlarda daha iyi kontrol edebilmenizi sağlar.
- f) **Uygun giyinin. Bol giysiler giymeyin veya takı malzemesi takmayın. Saç, elbise ve eldivenlerinizi hareket eden parçalardan uzak tutun.** Bol elbise, mücevherat veya uzun saç hareket eden parçalara yakalanabilir.
- g) **Aygitlar toz atma veya toplama tesislerinin bağlantısı için verildiyse, bunların bağlı ve düzgün şekilde kullanıldığından emin olun.** Toz toplama kullanılması tozla ilgili tehlikeleri azaltabilir.
- h) **Aletlerin sık kullanımından dolayı oluşan aşınmalarda, alet güvenliği ilkelerini göz ardı etmenize izin vermeyin.** Dikkatsiz bir hareket saniyeler içinde ciddi yaralanmalara neden olabilir.

4) ELEKTRİKLİ ALET KULLANIMI VE BAKIMI

- a) **Elektrikli aleti zorlamayın. Uygulamanız için doğru elektrikli aleti kullanın.** Doğru elektrikli alet tasarlandığı şekilde işini daha iyi ve güvenli yapacaktır.
- b) **Anahtar açık kapatıyorsa, elektrikli aleti kullanmayın.** Anahtarla kontrol edilemeyen elektrikli aletler tehlikelidir ve onarılması gerekir.
- c) **Ayarlama, aksesuar değiştirme veya elektrikli aletleri depolamadan önce fişi elektrik kaynağından ve/veya pil paketini elektrikli aletten ayırın.** Bu tür önleyici güvenlik önlemleri elektrikli aletin yanlışlıkla çalıştırılması riskini azaltır.
- d) **Kullanılmayan elektrikli aletleri çocukların erişemeyeceği bir yerde depolayın ve elektrikli aleti ve bu elektrikli aleti çalıştırma yönergelerini bilmeyen kişilerin kullanmasına izin vermeyin.** Elektrikli aletler eğitimsiz kullanıcıların elinde tehlikelidir.
- e) **Elektrikli aletlerin ve aksesuarların bakımını yapın. Hareketli parçaların yanlış hizalanması veya bağlanmasını, parçaların kırılması ihtimaline karşı kontrol edin.** Hasarlıysa, kullanmadan

önce elektrikli aleti tamir ettirin. Birçok kazaya bakımsız elektrikli aletler neden olur.

- f) **Kesici aletleri keskin ve temiz tutun.** Doğru bakımı yapılmış keskin kesici kenarlara sahip kesici aletlerin sarma olasılığı azdır ve daha kolay kullanılır.
 - g) **Elektrikli aleti, aksesuarları ve alet uçlarını, vb.ni çalışma koşulları ve yapılacak işi dikkate alarak bu yönergeler göre kullanın.** Elektrikli aletin tasarlanma amacı dışında kullanılması tehlikeli durumlara neden olabilir.
 - h) **Tutma yüzeylerini kuru, temiz ve yağsız ve gressiz tutun.** Kaygan saplar ve kavrama yüzeyleri, beklenmedik durumlarda aletin güvenli bir şekilde kullanılmasına ve kontrolüne izin vermez.
- ### 5) AKÜLÜ ALETLERİN ÖZENLİ BAKIMI VE KULLANIMI
- a) **Aküyü sadece üreticinin tavsiye ettiği şarj cihazı ile şarj edin.** Bir akünün şarjına uygun olarak üretilmiş şarj cihazı başka bir akünün şarjı için kullanılırsa yangın tehlikesi ortaya çıkar.
 - b) **Sadece ilgili elektrikli el aleti için öngörülen aküleri kullanın.** Başka akülerin kullanımı yaralanmalara ve yangınlara neden olabilir.
 - c) **Kullanılmayan aküyü büro ataçları, madeni bozuk paralar, anahtarlar, çiviler, vidalar veya metal nesnelere uzak tutun.** Bunlar köpürleme yaparak kontaklara neden olabilir. Akü kontakları arasındaki bir kısa devre yanmalara veya yangınlara neden olabilir.
 - d) **Yanlış kullanım durumunda aküden sıvı dışarı sızabilir. Bu sıvı ile temastan kaçının. Yanlışlıkla temas ederseniz su ile iyice yıkayın.** Eğer sıvı gözlerinize gelecek olursa hemen bir hekime başvurun. Dışarı sızan akü sıvısı cilt tahrişine ve yanmalara neden olabilir.
 - e) **Hasarlı veya değiştirilmiş akü veya el aleti kullanmayın.** Hasarlı veya değiştirilmiş aküler beklenmedik davranışlara yol açarak yangın, patlama ve yaralanmalara neden olabilir.
 - f) **Aküyü veya aleti ateşe veya yüksek sıcaklıklara maruz bırakmayın.** Ateşe veya 130°C üstündeki sıcaklıklara maruz kalma patlamalara yol açabilir.
 - g) **Tüm şarj talimatlarını uygulayın ve akü ya da aleti talimatlarda belirtilen sıcaklık aralığının dışında şarj etmeyin.** Hatalı şarj veya belirtilen aralık dışındaki sıcaklıklarda şarj aküye zarar vererek yangın riskini yükseltir.
- ### 6) SERVİS
- a) **Elektrikli aletinizi yalnızca eşdeğer yedek parçalar kullanılarak kalifiye bir onarım personeline bakım yaptırın.** Bu, elektrikli aletin güvenli şekilde bakımının yapılmasını sağlar.
 - b) **Hasarlı akülerde onarım işlemi yapmayın.** Akülerin onarımı sadece üretici veya yetkili servisler tarafından yapılmalıdır.

BUDAYICI GÜVENLİK UYARILARI



UYARI!

1. Belirtilen çaptan daha büyük dalları kesmeyin, metal, taş veya diğer bitkisel olmayan malzemeler gibi sert maddeleri kesmeyin. Bıçaklar aşınmış

- veya hasar görmüşse lütfen bıçakları değiştirin.
- Budayıcıyı, pili ve şarj cihazını temiz tutmak için bir bez veya yumuşak bir fırça kullanın (aşındırıcı veya solvent bazlı temizlik maddesi kullanmayın).
 - Budayıcıyı asla yağmurda kullanmayın, cihazın içine kaçan su ona zarar verebilir.
 - Düzgün çalışmıyor veya kapanmıyorsa budayıcıyı kullanmayın.
 - Zarar görme riskinizi azaltmak için budayıcıda herhangi bir ayarlama yapmadan önce veya aksesuarlarını değiştirmeden önce gücü mutlaka kapatın.
 - Lütfen kullanılmadığında bıçakların kapalı olduğundan mutlaka emin olun, budayıcının saklanması esnasında mutlaka ÇOCUKLARIN erişemeyeceği bir yerde tutulmalıdır.
 - Budayıcının kullanımı, bu kılavuzda belirtilen talimatlara, kullanım yöntemlerine ve çalışma ortamına uygun olmalıdır. Kapasitesi dışında çalıştırma, cihaza zarar verebilir veya hizmet ömrünü kısaltabilir.

GÜRÜLTÜ EMİSYONU/TİTREŞİM

- A- Ağırlıklı ses basıncı seviyesi $LpA=73,2$ dB(A), belirsizlik $K=3$ dB(A). A ağırlıklı ses gücü seviyesi $LwA=84,2$ dB(A), belirsizlik $K=3$ dB(A). Operatörün işitme koruması takması tavsiye edilir
- Titreşim toplam değeri $=1.782$ m/s², belirsizlik $K=1,5$ m/s². Beyan edilen toplam titreşim değeri, standart bir test yöntemine göre ölçülmüştür ve bir aleti diğeriyle karşılaştırmak için kullanılabilir. Beyan edilen titreşim toplam değeri, maruziyetin ön değerlendirmesinde de kullanılabilir.



UYARI!

Cihazın fiili kullanımı sırasındaki titreşim emisyonu, cihazın kullanım şekline bağlı olarak beyan edilen toplam değerden farklı olabilir.

Gerçek kullanım koşullarındaki bir maruz kalma tahminine dayalı olarak operatörü (kullanıcı) korumak için güvenlik önlemlerinin belirlenmesi gerekir. (Cihaz kapatıldığı ve boşta çalıştığı zamanlar gibi çalışma döngüsünün tüm bölümlerini hesaba katarak). tekikleme süresine ek olarak)

ÖĞRETİCİLER

2 yıllık garanti uzatmasından yararlanmak ve eğitim videolarımıza erişmek için kılavuzun ön tarafındaki QR kodunu mobil cihazınızla okutun veya www.rapid.com adresine gidin:

- Bıçaklar nasıl değiştirilir;
- Alet nasıl kullanılır;
- Aşınan parçalar nasıl değiştirilir

ÇALIŞTIRMA VE KULLANIM

BUDAYICIYI AÇIN

Cihazın iyi ve düzgün çalışır durumda olduğundan emin olun.

Budayıcının güç konektörüne şarj edilmiş bir pil takın, resim E1'e bakın

Güç düğmesine basın, pil göstergesi LED göstergesi yeşil yanar ve uzun ve kısa bir bip sesi duyarsınız.

Tetiğe çift tıklayın ve bıçaklar otomatik olarak açılacaktır

BUDAMA normal

Bıçakları kademeli olarak kapatmak için tetiğe basın ve bıçakları açmak için tetiği bırakın. Kesme kapasitesi başlangıçta her zaman 32 mm'dir.

BUDAMA fonksiyon kontrolü

Doğru işlevi kontrol etmek için, kapatmak için tetiğe basın ve hiçbir şeyi kesmeden bıçakları açmak için tetiği bırakın. Bunu birkaç kez tekrarlayın.

BUDAMA küçük dallar

15 mm kesme kapasitesine geçiş: İlk bip sesini duyanaya kadar tetiği basılı tutun, hemen tetiği bırakın. Kapasite şimdi 15 mm'dir.

32 mm kesme kapasitesine dönüş: İlk bip sesini duyanaya kadar tetiği basılı tutun, hemen tetiği bırakın. Kapasite şimdi tekrar 32 mm'dir.

BUDAYICIYI KAPATIN

Tetiğe basın ve 2 uzun ve 1 kısa bip sesine kadar basılı tutun, ardından tetiği bırakın, bıçaklar kapalı kalacaktır.

Budayıcıyı kapatmak ve pili çıkarmak için güç düğmesine bir kez basın

Budayıcıyı temizleyin ve alet kutusuna koyun.

ARIZA UYARI GÖSTERGELERİ

Buzzer Ses Frekans Süreleri	Arıza	Çözüm Yöntemi
1	Pil kapasitesi hatası	Pil kapasitesinin düşük olup olmadığını kontrol edin
2	Dahili cihaz arızası	Cihazın nitelikli servise ihtiyacı var
3	Bıçak hatası	Bıçağı yağlayın. bkz. Resim A6
4	Dahili cihaz arızası	Cihazın nitelikli servise ihtiyacı var
5	Dahili cihaz arızası	Cihazın nitelikli servise ihtiyacı var

ARIZA NOTLARI

- Budayıcı bir nesneyi (dalı) kesemezse, tetiği hemen bırakın, bıçaklar otomatik olarak geri dönecektir.
- Elektriksel veya mekanik bir arıza varsa, gücü hemen KAPATIN.

PİL KULLANIMI VE BAKIMI



DİKKAT!!

- Yalnızca cihazla birlikte verilen pil şarj cihazını kullanın, başka şarj cihazlarının kullanılması yangına neden olabilir.
- Pil takımını yalnızca belirtilen sıcaklık aralığında kullanın, şarj edin veya saklayın.
- +4C°'nin altında pil kapasitesi etkilenebilir ve döngü sayısı azalabilir.
- Pile asla kısa devre yaptırmayın ve kullanılmadığı zaman iletken öğeleri pil paketinden kesinlikle uzak tuttuğunuzdan emin olun.
- Pil takımını kesinlikle sökmeyiniz.
- Pil takımını herhangi bir ısı kaynağının yakınında kullanmayın.
- Pil takımını ateşe veya suya atmayınız.
- Pil takımına zarar vermeyin.
- Hasar görmüş, deforme olmuş veya aşınmış pil takımını asla kullanmayın.
- il takımını üzerinde lehimleme veya kaynak yapmayın.
- Pil takımını belirlenmiş cihaz dışında başka bir

ekipman üzerinde kullanmayın.

12. Pili takımını mikrodalgaya koymayın.
13. Sızıntı yapan pili takımını kesinlikle kullanmayın.
14. Pili takımını ÇOCUKLARIN hiçbir şekilde erişemeyeceği bir yerde saklayın.
15. Sızdıran bir pili ile temas ederseniz, temas eden bölgeyi derhal temiz DURU suyla bolca yıkayın.

PİL PAKETİ ŞARJ

Pili şarj cihazına bağlayın ve şarj aleti fişini elektrik prizine takın. Şarj cihazı üzerindeki LED göstergesi, şarj sırasında KIRMIZI ve pili tamamen şarj olduğunda YEŞİL olacaktır, bkz. Resim E2.



DİKKAT!!

PİL PAKETİ ŞARJ

1. Şarj sırasında şarj cihazının ve pili takımının ısınması normaldir.
2. Hasarlı pili takımını kesinlikle şarj etmeyin. Şarj cihazını veya pili takımını sökmeye çalışmayın.
3. Pili yalnızca belirtilen sıcaklık aralığında şarj edin.
4. Pili yüksek sıcaklıktaki ısı kaynağının yanına koymayın, pili paketi aşırı ısınmaya bağlı olarak veya yangın esnasında patlayabilir.
5. Pili takımını açık havada (yağmur altında) veya nemli bir ortamda şarj etmeyin.

PİL PAKETİ DEPOLAMA

1. Pili paketinin iyi bir şekilde saklanmasını sağlamak için belirtilen sıcaklık aralığında kalın.
2. Cihaz uzun süre kullanılmıyorsa, saklamadan önce pili takımını çıkarın ve pili şarj edilmiş şekilde uygun koşullarda saklayın.
3. Saklama sırasında pili ve şarj cihazının alet kutusuna yerleştirilmesi önemle tavsiye edilir.
4. Pili, mutlaka yanıcı maddelerden uzak, kuru bir ortamda saklanmalıdır.

ŞARJ CİHAZI KULLANIMI VE BAKIMI



DİKKAT!!

Ekipmanın güvenliğini sağlamak için orijinal şarj cihazını kullanın.

Yalnızca iyi durumda olan şarj cihazını kullanın ve asla kusurlu bir şarj cihazı kullanmaya çalışmayın.

Besleme voltajının, şarj cihazı isim plakasındaki nominal voltajla eşleştiğinden emin olun.

Kullanılmadığı zaman şarj cihazını güç kaynağından ayırın.

Şarj cihazını açık havada (yağmur altında) veya nemli bir ortamda kullanmayın. Kır veya su girmesi elektrik çarpması riskini artıracaktır.

Şarj cihazı yalnızca orijinal pili şarj etmek için kullanılmalıdır, aksi takdirde kişisel yaralanmaya ve yangına neden olabilir.

Şarj cihazına herhangi bir zarar gelmesini önleyin, hasarlı bir şarj cihazı elektrik çarpması riskini artırabilir.

Şarj cihazlarını yanıcı yüzeylerin üstünde kullanmayın (örneğin kağıt, tekstil)

Şarj cihazının güç kaynağı kablosu hasarlıysa, uzman ve yetkin personel tarafından değiştirilmelidir.

BAKIM



UYARI!!

Herhangi bir bakımdan önce pili mutlaka cihazdan ayırın veya bağlantısını kesin.

RULMAN YAĞLAMA ARALIĞI

İyi bir çok dereceli yağ kullanın, örneğin 3'ü 1 arada veya 15W-40. Haftada bir kez yağlama deliğine 2 damla yağ ekleyin, bkz. Resim A6

BIÇAK TEMİZLEME

Her kullanımdan sonra hareketli ve sabit bıçaktaki kirleri mutlaka temiz bir bezle temizleyin.

BIÇAK DEĞİŞİMİ

Hareketli bıçak, sabit bıçağı artık geçemediğinde veya budayıcı bıçakları bileylemeden sonra bile temiz bir kesim yapamıyorsa, bıçağın değiştirilmesi önerilir. Tüm talimatlar yedek kit, parça no. 5001600

YEDEK PARÇA LİSTESİ

KIT A: BIÇAK DEĞİŞTİRME

PARÇA NO 5001600

KONU	TANIM	MIKTAR
99.	Cihaz kiti	1
5.	Aks Çubuğu Bağlantısı	2
31.	Dişli somun	1
25.	Karşı bıçak	1
26.	Kesme bıçağı	1

EK SERVİS BİLGİLERİ

www.rapid.com'a bakın

GARANTİ

I. GARANTİ SÜRESİ

Bu RAPID ürünü, son kullanıcıya teslim tarihinden itibaren (aşınan parçalar, aksesuarlar, piller ve şarj cihazları hariç) üretici garantisini (veya ticari garanti) kapsamında üç (3) yıl garantilidir. Piller ve şarj cihazları iki (2) yıl garantilidir. Cihazın garantisini beş (5) yıla uzatmak için lütfen www.rapid.com adresinde çevrimiçi olarak kaydolun veya QR kodunu taratın. Satın alma belgenizi mutlaka saklayınız.

II. GARANTİ ŞARTLARI

Özellikle bu kullanım kılavuzunda belirtilen hususlarla ilgili olarak, amaçlanandan farklı koşullarda, anormal şekilde kullanılan veya çalıştırılan herhangi bir ürün, üretici garantisini kapsamında değerlendirilemez ve garanti talep edilemez. Darbe, düşme, ihmal, gözetim ve/veya bakım eksikliği durumlarında da garanti geçerli değildir. Ürünler üzerinde son kullanıcı tarafından gerçekleştirilen herhangi bir değişiklik, dönüştürme veya modifikasyon garantiyi geçersiz kılar. Aşınan parçalar, aksesuarlar ve/veya sarf malzemeleri asla garanti kapsamında değildir.

Aksesuarlar, aşınan parçalar sarf malzemesi olarak kabul edilir:

Taşıma çantası, ambalajı ve bu kullanım kılavuzunda bulunan yedek parçalar (KIT A)

III. GARANTİ KAPSAMINDA TALEP

Garanti süresi, son kullanıcıya ürünün teslim tarihinden itibaren başlar.

Garanti kapsamında bir talep olması durumunda, ürün orijinal kutusunda (piller ve şarj cihazı dahil) ve tarihi orijinal faturanın bir kopyası ile servise gönderilmelidir.

PİL ÍMHA EDİLMESİ

Tükenmiş piller cihazdan çıkartılmalı ve güvenli şekilde bertaraf edilmelidir.

Piller normal evsel atıklarla birlikte atılamaz, zehirli ağır metaller içerebilir ve tehlikeli atık yönetmeliklerine tabidir.

Bu nedenle, kullanılan pilleri yerel bir toplama noktasına atın.



2012/19/EU

TR Atık Elektrikli ve Elektronik Ekipman (WEEE)

Elektrikli ve elektronik cihazlar, insan sağlığına ve

çevreye zarar verebilecek malzeme ve maddeler içermektedir. Bu sembol, bu cihazın sınıflandırılmamış belediye atığı olarak muamele görmemesi gerektiğini, ayrı olarak toplanması gerektiğini belirtir! Cihazı, AB içinde ve kullanılmış elektrikli ve elektronik ekipman için ayrı toplama sistemleri çalıştıran diğer Avrupa ülkelerinde kullanılmış elektrikli ve elektronik ekipmanın geri dönüşümü için bir toplama noktası aracılığıyla atın. Cihazı uygun şekilde imha ederek, aksi takdirde atık ekipmanın uygunsuz muamelesinden kaynaklanabilecek çevre ve halk sağlığı için olası tehlikeleri önlemeye yardımcı olursunuz. Malzemelerin geri dönüşümü, doğal kaynakların korunmasına katkıda bulunur.

BHX30 AKKUMULÁTOROS METSZŐOLLÓ

Az eredeti használati utasítás fordítása

HU

SZERSZÁM RÉSZEINEK LEÍRÁSA

- A. Metszőolló
- A1. Mozgó penge
- A2. Rögzített penge
- A3. Retesz
- A4. Működtető kar
- A5. Tápellátás gomb
- A6. Kenőnyílás
- B. Litium akkumulátor
- B1. Akkumulátor kioldógombja
- B2. Akkumulátor érintkezője
- C. Akkumulátortöltő
- C1. Tápellátás csatlakozója
- C2. Töltés LED jelzőfénye
- C3. Töltő jack-dugó
- D. Szerszámkészlet
- E1. Akkumulátor behelyezése a metszőollóba
- E2. Akkumulátor töltése
- F. Szimbólumok
- F1. Kérjük, figyelmesen olvasson el minden biztonsági figyelmeztetést és utasítást.
- F2. Az akkumulátor csak beltérben tölthető.
- F3. Kettős szigetelés – földelés nem szükséges.
- F4. Hibabiztos transzformátoros töltő.
- F5. Az akkumulátortöltés túlmelegedés esetén automatikusan kikapcsol.
- F6. Ne használja, illetve tegye ki a metszőollót esős környezetű körülményeknek.
- F7. Működés közben soha ne tegye a kezét a metszőolló vágási területére.
- F8. Soha ne érintsen meg elektromosan feltöltött tárgyakat az elektromos metszőollóval.
- F9. Az elektromos hulladék háztartási hulladékként nem kezelhető.
- F10. Figyelmeztető szimbólum a személyi sérülésre vonatkozó tájékoztatással

BEVEZETÉS

Ez a szerszám ágak metszésére és vágására szolgál gyümölcsösökben, szőlészetekben stb., legfeljebb 32 mm átmérőig.

A metszőollót kizárólag a rendeltetésének megfelelően szabad használni.

Ha a szerszámot egyéb, nem jóváhagyott célra használják, az a szerszám, illetve a felhasználó sérüléséhez vezethet.

A szerszámot kizárólag felnőttek, illetve felnőtt felügyelete mellett fiatal személyek használhatják.

Az kezelő vagy a használó teljes felelősséget vállal a használat során bekövetkezett bármely balesetből eredő, másokban bekövetkezett sérülésért vagy anyagi kárért.

A gyártó nem felelős a normáltól eltérő vagy helytelen használatból eredő sérülésekért.

MŰSZAKI SPECIFIKÁCIÓ

Akkumulátoros metszőolló, modellszám	BHX30
Vágási kapacitás teljes nyitás esetén	32 mm
Vágási kapacitás féli nyitás esetén	15 mm
Szerszám méretei (M x Sz x H)	100 x 50 x 285 (mm)
Tömeg	0,9 kg (akkumulátorral)
Akkumulátor – modell, típus, feszültség	KH-B1A16BX levehető modell, lítium-ion, 14,4 V
Akkumulátor kapacitása, teljesítménye, maximális teljesítménye	2500 mAh, 100 W, 500 W
Akkumulátor töltésre vonatkozó környezeti feltételei	+4°C és +40°C között
Akkumulátor tárolásra vonatkozó környezeti feltételei	-20°C és +50°C között
Akkumulátortöltő	100–240 V AC, 50–60Hz, 0,5 A bemenet 16,8V DC, 1,42 A kimenet, csatlakozó két akkumulátor számára, szekvenciális töltés
Töltési idő	120 perc/akkumulátor
Töltésenkénti vágások száma, max.	≈ 3000 vágás
Vágási sebesség, max. folyamatos	30 vágás/perc
Működési körülmények	+4°C és +40°C között

SZERSZÁMGÉPEKRE VONATKOZÓ ÁLTALÁNOS BIZTONSÁGI FIGYELMEZTETÉSEK



FIGYELEM! Olvassa el az ezen elektromos kéziszerszámhoz tartozó összes



biztonsági figyelmeztetést, utasítást, illusztrációt és specifikációt.

Az alábbiakban foglalt utasítások be nem tartása elektromos áramütést, tüzet és/ vagy súlyos személyi sérülést eredményezhet

Az utasításokat és figyelmeztetéseket gondosan őrizze meg.

A figyelmeztetésekben szereplő „szerszámgép” kifejezés az Ön elektromos hálózatról (vezetékes), illetve akkumulátorral (vezeték nélküli) működtetett szerszámgépére utal.

1) MUNKATERÜLET-BIZTONSÁG

- A munkahely legyen tiszta és jól megvilágítású.** A rendetlen munkapadok és sötét helyek potenciális balesetforrások.
- A szerszámgépet robbanásveszélyes légkör esetén, például tűzveszélyes folyadékok, gázok vagy porok jelenlétében ne használja.** A szerszámgépek működése során keletkező szikrák meggyújthatják a port vagy a füstöt.
- A közelben lévő személyeket, gyermekeket és látogatókat tartsa távol, amíg a szerszámgépet üzemelteti.** Ha elterelik a figyelmét, az a szerszámgép feletti uralma elvesztését eredményezheti.

2) ELEKTROMOS BIZTONSÁG

- A szerszámgép dugóinak egyezniük kell az elektromos hálózati aljzat típusával. Soha ne módosítsa semmilyen módon a dugót.** Ne használjon csatlakozóadaptereket földelt szer-számgépekhez. Az eredeti (értsd: nem módosított) dugók és az egyező típusú aljzatok csökkentik az elektromos áramütés veszélyét.
- Kerülje, hogy teste földelt felületekkel (pl. csövezetékekkel, radiátorokkal, tűzhelyekkel és hűtőszekrényekkel) érintkezzen.** Ha testét földeli, akkor megnő az elektromos áramütés veszélye.
- A szerszámgépeket óvja az esőtől és a nedves körülményektől.** A szerszámgép belsejébe jutó víz növeli az elektromos áramütés veszélyét.
- A kábelt mindig rendeltetészerűen használja.** A kábelt ne használja a szerszámgép cipelésére, húzására vagy az elektromos hálózatról történő leválasztására. A kábelt tartsa távol hőtől, olajtól, valamint éles vagy mozgó tárgyaktól. A sérült vagy megtekeredett kábelek növelik az elektromos áramütés veszélyét.
- Ha a szerszámgépet kültéren szeretné használni, akkor válasszon kültéri használatra szánt hosszabbító kábelt.** A kültéri használatra szánt hosszabbító kábel használata csökkenti az elektromos áramütés veszélyét.
- Ha az elektromos kéziszerszám nedves helyen történő üzemeltetése elkerülhetetlen,**

használjon érintésvédelmi relével (RCD) ellátott tápegységet. Az RCD használata csökkenti az áramütés kockázatát.

3) SZEMÉLYI BIZTONSÁG

- Mindig maradjon éber, figyeljen a mozgólataira és üzemeltesse értelemszerűen a szerszámgépet.** Ne használjon szerszámgépet, ha fáradt, illetve kábítószert, alkoholt vagy bármilyen gyógyszer hatása alatt áll. A szerszámgép üzemeltetése közben egyetlen pillanatrai fi gyelemkiesés is súlyos személyi sérülést eredményezhet.
 - Használjon személyi védőfelszerelést. Mindig viseljen védőszemüveget.** A megfelelő körülményekhez használt védőfelszerelések (pl. pormaszok, csúszásgátló biztonsági lábbeli, keménysik és fülvédelem) csökkentik a személyi sérülések kockázatát.
 - Gondoskodjon a véletlenszerű bekapcsolás megelőzéséről. Az elektromos hálózathoz történő csatlakoztatás, az akkumulátor behelyezése, illetve a szerszámgép felvétele vagy hordozása előtt győződjön meg róla, hogy a szerszámgép kapcsolója „KI” állásban van.** A szerszámgépek hordozása úgy, hogy az ujjja a kapcsolón van, illetve a bekapcsolt helyzetű szerszámgépek feszültség alá helyezése potenciális veszélyforrás lehet.
 - A szerszámgép bekapcsolása előtt távolítsa el a beállítókulcsokat.** A szerszámgép forgórészeiről le nem választott kulcs személyi sérülést eredményezhet.
 - Munka közben nem szabad, hogy nyújtóznia kelljen.** Mindig ügyeljen, hogy stabilan álljon, ne veszítse el egyensúlyát. Így jobban uralható a szerszámgép váratlan helyzetekben.
 - Megfelelő ruházatot viseljen. Ne viseljen laza ruhát, illetve ékszereket. Haját, ruháit és kesztyűit tartsa távol a mozgó alkatrészekről.** A mozgó alkatrészek becsipthetik a laza ruhákat, ékszereket vagy a hosszú haját.
 - Ha rendelkezésre állnak porszivó és -gyűjtő berendezések, akkor gondoskodjon ezek megfelelő csatlakoztatásáról és használatáról.** A porgyűjtő berendezések használatával csökkenthetők a porral kapcsolatos veszélyek.
 - Még ha gyakran használja is a szerszámot, ne hagyja figyelmen kívül a szerszámbiztonsági elveket.** A gondatlan fellépés másodperc töredéke alatt súlyos sérüléseket okozhat.
- #### **4) A SZERSZÁMGÉP HASZNÁLATA ÉS KARBANTARTÁSA**
- A szerszámgéppel soha ne végezzen erőltetett mozdulatokat. Mindig az alkalmazáshoz illő szerszámgépet használjon.** A megfelelő szer-számgép hatékonyabban és biztonságosabban végzi el a munkát a tervezett, rendeltetészerű teljesítménnyel.
 - Ne használja a szerszámgépet, ha azt nem lehet ki- és bekapcsolni a kapcsolóval.** Azok a szerszámgépek, amelyeket a kapcsolóval nem lehet vezérelni, veszélyesek és javításra szorulnak.
 - Beállítások elvégzése, tartozékok cseréje vagy**

- a szerszámgépek tárolása előtt válassza le a dugót az elektromos hálózatról és/vagy vegye ki az akkumulátort a szerszámgépéből. Ezekkel a biztonsági óvintézkedésekkel csökkenthető a szerszámgép véletlenszerű beindításának a veszélye.
- d) A nem használt szerszámgépeket gyerekektől elzárva tárolja, illetve ne engedje, hogy a szerszámgépet vagy a jelen dokumentumban található utasításokat nem ismerő személyek üzemeltessék a szerszámgépet. A szerszámgépek veszélyforrássá válhatnak nem szakképzett felhasználók kezében.
- e) **Tartsa karban az elektromos szerszámokat és tartozékait. Ellenőrizze a mozgó alkatrészek helytelen beállítását, az alkatrészek törését és bármilyen egyéb állapotát, amely befolyásolhatja a az elektromos kéziszerszám működését.** Sérülés esetén javíttassa meg az elektromos kéziszerszámot használat előtt. Sok balesetet a rosszul karbantartott szerszámok okoznak.
- f) **A vágószerszámokat mindig tartsa tisztán és élesen.** A megfelelően karbantartott (értsd: mindig éles) vágószerszámoknál kevésbé valószínű a berágódás, illetve azokat könnyebb irányítani a
- g) **A szerszámgép, valamint annak tartozékai (pl. bitek) használata során mindig tartsa be ezeket az utasításokat, valamint vegye fi gyembe a munkakörülményeket és az elvégzendő munka jellegét.** A szerszámgépek nem rendeltetésszerű használatra veszélyes helyzetek kialakulásához vezethet.
- h) **Tartsa a markolatot szárazon, tisztán, olajtól és zsírtól mentesen.** A csúsztató fogantyúk nem teszik lehetővé a szerszám váratlan helyzetekben történő biztonságos kezelését és ellenőrzését.
- 5) AZ AKKUMULÁTOROK ELEKTROMOS KÉZISZERSZÁMOK GONDOS KEZELÉSE ÉS HASZNÁLATA**
- a) **Az akkumulátort csak a gyártó által ajánlott töltőkészülékekkel töltsse fel.** Ha egy bizonyos akkumulátortípus feltöltésére szolgáló töltőkészülékben egy másik akkumulátort próbál feltölteni, tűz keletkezhet.
- b) **Az elektromos kéziszerszámhoz csak az ahhoz tartozó akkumulátort használja.** Más akkumulátorok használata személyi sérüléseket és tüzet okozhat.
- c) **A használaton kívüli akkumulátort tartsa távol bármely fémtárgytól, mint például irodai kapcsolóktól, pénzérméktől, kulcsoktól, szögektől, csavaroktól és más kisméretű fémtárgyaktól, amelyek áthidalhatják az érintkezőket.** Az akkumulátor érintkezői közötti rövidzárlat égési sérüléseket vagy tüzet okozhat.
- d) **Nem megfelelő körülmények esetén az akkumulátorból folyadék léphet ki. Kerülje az érintkezést a folyadékkal. Ha véletlenül mégis érintkezésbe került a folyadékkal, azonnal öblítse le vízzel az érintett felületet. Ha a folyadék a szemébe jutott, keressen fel ezen kívül egy orvost.** Az akkumulátorból kilépő folyadék irritációkat vagy égéses bőrsérüléseket okozhat.
- e) **Sohase használjon egy akkumulátort vagy szerszámot, ha az megrongálódott, vagy ha változtatásokat hajtottak végre rajta.** A megrongálódott vagy megváltoztatott akkumulátorok kiszámíthatatlanul viselkedhetnek, amely tűzhöz, robbanáshoz vagy sérülésveszélyhez vezet.
- f) **Ne tegye ki se az akkumulátort se a szerszámot tűz, vagy extrém hőmérsékleti hatásoknak.** Ha az akkumulátort tűznek, vagy 130 °C-ot meghaladó hőmérsékletnek teszi ki, az robbanást okozhat.
- g) **Tartsa be valamennyi töltési előírást és ne töltsse fel az akkumulátort, ha annak hőmérséklete az utasításokban megadott hőmérséklet-tartományon kívül van.** Az akkumulátor nem megfelelő módon, vagy a megadott hőmérséklet-tartományon kívüli feltöltése megrongálhatja az akkumulátort és megnövelheti a tűzveszélyt.
- 6) JAVÍTÁS**
- a) **A szerszámgép javítását bizza megfelelően képzett szakemberre, és a javításhoz csak típusazonos cserealkatrészeket használjon.** Ezzel biztosítható a szerszámgép folyamatos és biztonságos üzemeltetése.
- b) **Soha ne szervizeljen megrongálódott akkumulátort.** Az akkumulátort csak a gyártónak, vagy az erre feljogosított szolgáltatóknak szabad szervizelniük.

A METSZŐÖLLŐ BIZTONSÁGI FIGYELMEZTETÉSEI



FIGYELEM!

1. Ne vágjon ágakat a megadott átmérőn túl, és ne vágjon kemény tárgyakat, például fémeket, követ vagy bármilyen más nem növényi anyagot. Ha a pengék elhasználódtak vagy sérültek, cserélje ki a pengéket.
2. A metszőöllő, az akkumulátor és a töltő tisztán tartásához használjon egy rongyot vagy egy puha kefért (ne használjon súrolószert vagy oldószert alapú tisztítószert).
3. Ne használja a metszőöllőt esőben – a szerszám belsejében lévő víz károsíthatja azt.
4. Ne használja a metszőöllőt, ha az nem működtethető vagy állítható le megfelelően.
5. A sérülés kockázatának csökkentése érdekében kapcsolja ki a tápellátást, mielőtt bármilyen beállítást végezne a metszőöllőn, illetve cserélné a tartozékait.
6. Győződjön meg arról, hogy a pengék zárt állapotban legyenek, ha a szerszám nincs használatban. A metszőöllőt GYERMEKEKTŐL elzárva kell tárolni.
7. A metszőöllő használatának meg kell felelnie a jelen útmutatóban szereplő utasításoknak, beleértve a használati módszereket és a munkakörnyezetet. A szerszám nem rendeltetésszerű használata károsíthatja a szerszámot vagy csökkentheti annak élettartamát.

ZAJSZINT/REZGÉSSZINT

- A-súlyozott hangnyomásszint $L_{pA} = 73,2$ dB(A), bizonytalanság $K = 3$ dB(A). A-súlyozott hangny-

omással $LpA=84,2$ dB(A), bizonytalanság $K=3$ dB(A). A felhasználó számára hallásvédő viselése javasolt.

- Rezgégyorsulás összértéke $1,782$ m/s², bizonytalanság $K=1,5$ m/s². A megadott rezgési összértéket szabványos vizsgálati módszerrel mérték, és az felhasználható a szerszámok összehasonlítására. A megadott rezgési összérték a kitettség előzetes felmérésére is felhasználható.



FIGYELEM!

A rezgés kibocsátás az elektromos kéziszerszám tényleges használata során elérhet a megadott összértéktől, attól függően, hogy a szerszámot milyen módon használják.

Meg kell határozni a használó védelmét szolgáló biztonsági intézkedéseket, amelyek a tényleges használati körülmények közötti expozíció becslésén alapulnak (figyelembe véve a működési ciklus minden részét, például a szerszám kikapcsolásának és újrésjártának idejét, a működési idő mellett).

РЪКОВОДСТВА

Olvassa be a kézikönyv elején található QR-kódot, vagy a 2 éves garancia meghosszabbításáért, illetve az oktatóvideók megtekintéséhez látogasson el a www.rapid.com.weboldalra:

- Hogyan kell kicserélni a pengéket?
- Hogyan kell használni a szerszámot?
- Hogyan kell kicserélni a kopó alkatrészeket?

MŰKÖDTETÉS ÉS HASZNÁLAT

A METSZŐOLLÓ BEKAPCSOLÁSA

Győződjön meg arról, hogy a szerszám megfelelő állapotban van.

Helyezzen egy feltöltött akkumulátort a metszőolló tápcsatlakozójába, lásd az E1 ábrát.

Kapcsolja be a tápellátás gombját. Az akkumulátor LED jelzőfénye ekkor zölden világítani kezd, és egy hosszú majd egy rövid sipoló hangot fog hallani.

Húzza meg kétszer a működtető kart, és a pengék automatikusan kinyílnak.

METSZÉS normál módban

Nyomja meg a működtető kart a pengék fokozatos bezárásához, és engedje el a kart a pengék kinyitásához. A vágási kapacitás először mindig 32 mm.

METSZÉS funkció ellenőrzése

A megfelelő működés ellenőrzéséhez húzza meg a működtető kart a pengék zárásához, majd engedje el a kart a pengék nyitásához anélkül, hogy bármit vágna. Ismétlje meg ezt a műveletet néhány alkalommal.

METSZÉS kis ágak esetén

A vágási kapacitás 15 milliméterre módosítása: Húzza meg a kart az első sipolásig, majd azonnal engedje vissza. A vágási kapacitás így most 15 mm.

A vágási kapacitás visszaállítása 32 milliméteresre: Húzza meg a kart az első sipolásig, majd azonnal engedje vissza. A vágási kapacitás így most 32 mm.

A METSZŐOLLÓ KIKAPCSOLÁSA

Húzza meg a működtető kart, és tartsa meg, amíg nem hall 2 hosszú és 1 rövid sipolást, majd engedje

vissza a kart és a pengék zárt állapotban maradnak. A metszőolló kikapcsolásához nyomja meg egyszer a bekapcsológombot, majd vegye ki az akkumulátort. Tisztítsa meg, majd csomagolja vissza a metszőollót a szerszámdobozba.

HIBAJELZŐ SÍPOLÁSOK

Gyakran ismétlődő sipolások	Hiba	Megoldás
1	Akkumulátorkapacitási-hiba	Ellenőrizze, hogy nem túl alacsony-e az akkumulátor töltöttsége
2	Belső szerszámhiba	A szerszámot szakszervizbe kell vinni
3	Pengehiba	Végezze el a penge kenését, lásd: A6 ábra
4	Belső szerszámhiba	A szerszámot szakszervizbe kell vinni
5	Belső szerszámhiba	A szerszámot szakszervizbe kell vinni

HIBÁS MŰKÖDÉSSEL KAPCSOLATOS MEGJEGYZÉSEK

- Ha a metszőolló nem képes átvágni egy ágat, azonnal engedje fel a működtetőkart, és a pengék automatikusan visszahúzódnak.
- Elektromos vagy mechanikai hiba esetén azonnal kapcsolja ki a szerszámot.

AZ AKKUMULÁTOR HASZNÁLATA ÉS ÁPOLÁSA



VIGYÁZAT!

- Csak a szerszámmal együtt szállított akkumulátortöltőt használja, más töltő használata tűzet okozhat.
- Az akkumulátort csak a megadott hőmérséklet-tartományban használja, töltsé és tárolja.
- +4 C ° alatt az akkumulátorok kapacitása csökkenhet, ami csökkentheti a használati ciklusok számát.
- Ne zárja rövidre az akkumulátort, és biztosítsa, hogy távol tartsa a vezető anyagokat az akkumulátortól, ha az nincs használatban.
- Ne szerelje szét az akkumulátort.
- Ne használja az akkumulátort hőforrás közelében.
- Ne tegye az akkumulátort tűzbe vagy vízbe.
- Ne tegyen kárt az akkumulátorban.
- Ne használjon sérült, deformálódott vagy korrodált akkumulátort.
- Ne végezzen forrasztást vagy hegesztést az akkumulátoron.
- Ne használja az akkumulátort más eszközön, mint amelyre azt szánták.
- Ne helyezze az akkumulátort mikrohullámú sütőbe.
- Ne használjon szivárgó akkumulátort.
- Tartsa GYERMEKEKTŐL távol az akkumulátort.
- Ha érintkezésbe kerül szivárgó akkumulátorral, azonnal mossa le tiszta vízzel.

AZ AKKUMULÁTOR TÖLTÉSE

Csatlakoztassa az akkumulátort a töltőhöz, és csatlakoztassa a töltő csatlakozóját a hálózati aljzathoz. A töltőn lévő LED jelzőfény PIROS színűre vált töltés közben, és ZÖLD színűre vált, ha az akkumulátor teljesen feltöltődött, lásd az E2 ábrát.



VIGYÁZAT!

AZ AKKUMULÁTOR TÖLTÉSE

1. Töltés közben normális jelenség, hogy a töltő és az akkumulátor felmelegszik.
2. Ne töltsön sérült akkumulátort, és ne szerelje szét a töltőt vagy az akkumulátorcsomagot.
3. Az akkumulátort csak a megadott hőmérséklet-tartományban töltsé.
4. Ne helyezze az akkumulátort magas hőmérsékletű hőforrás közelébe; tűzben vagy hosszú ideig tartó magas hőmérsékletű hőforrás hatásának kitéve az akkumulátor felrobbanhat.
5. Ne töltsé az akkumulátort kültéren vagy párás környezetben.

AZ AKKUMULÁTOR TÁROLÁSA

1. Az akkumulátorcsomag megfelelő tárolása érdekében azt a megadott hőmérsékleti tartományon belül tartsa.
2. Ha a szerszámot hosszú ideig nem használja, tárolás előtt vegye ki és töltsé fel az akkumulátort.
3. Tároláskor ajánlatos az akkumulátort és a töltőt a szerszám dobozába helyezni.
4. Az akkumulátort száraz helyen, gyúlékony anyagoktól távol kell tárolni.

A TÖLTŐ HASZNÁLATA ÉS ÁPOLÁSA



VIGYZATI!

A berendezés biztonsága érdekében az eredeti töltőt használja.

Csak jó állapotú töltőt használjon, soha ne próbáljon hibás töltőt használni.

Győződjön meg arról, hogy a tápfeszültség megegyezik a töltő adattábláján szereplő névleges feszültséggel.

Ha a töltőt nem használja, húzza ki csatlakozóját az hálózati aljzatból.

Ne használja a töltőt kültéren vagy párás környezetben. A szennyeződés vagy víz készülékbe jutása növeli az áramütés kockázatát.

A töltőt csak az eredeti akkumulátor töltésére szabad használni, ellenkező esetben személyi sérülést és tüzet okozhat.

Kerülje el a töltő sérülését; a sérült töltő növelheti az áramütés kockázatát.

Ne használjon töltőt gyúlékony felületeken (pl. papír, textil).

Ha a töltő tápkábele megsérül, azt szakképzett személynek ki kell cserélnie.

KARBANTARTÁS



FIGYELEM!

Minden karbantartás előtt válassza le az akkumulátort **A PENGECSAPÁGY OLAJÓZÁSA**

Használjon jó minőségű többfokozatú olajat, például 3-IN-ONE vagy 15W-40 olajat. Minden munkahéten cseppentsen 2 csepp olajat a kenőnyílásba, lásd az A6 ábrát.

A PENGÉK KARBANTARTÁSA

Egy ruhával távolítsa el a szennyeződéseket a mozgó és rögzített pengéről minden használat után.

PENGE CSERÉJE

Ha a mozgó penge már nem keresztezi a rögzített pengét teljes hosszában, vagy ha a metszőálló már nem végez tiszta vágást a kőszőrülés után, a penge cseréje javasolt. Teljes útmutató az 5001560 alkatrészszámú a cserekeszlethez tartozik.

PÓTALKATRÉSZEK LISTÁJA

„A” KÉSZLET: PENGE CSERÉJE CIKKSZÁM 5001600

POZÍCIÓ	LEÍRÁS	MENNYISÉG
99.	Szerszámkészlet	1
5.	Összekötő tengelyrúd	2
31.	Fogazott anya	1
25.	Ellenpenge	1
26.	Vágópenge	1

TOVÁBBI SZERVIZINFOMÁCIÓK

Lásd: www.rapid.com

GARANCIA

I. GARANCIA

Erre a RAPID termékre a végfelhasználónak történő átadástól számítva a gyártó (vagy a kereskedő) három (3) év garanciát biztosít (a kopó alkatrészek, tartozékok, akkumulátorok és töltők kivételével). Az akkumulátorokra és töltőkre két (2) év garancia vonatkozik. A szerszámra vonatkozó garancia öt (5) évre történő meghosszabbításához, kérjük, regisztráljon online a www.rapid.com weboldalon, vagy olvassa be a QR-kódot. Készítse elő a szerszámot és a vásárlási bizonylatot.

II. GARANCIÁLIS FELTÉTELEK

A rendeltetéstől eltérő használat vagy a termék rendeltetéstől eltérő körülmények közötti használata, különösen a jelen használati utasításban leírtak tekintetében, a gyártói garancia elvesztésével jár. Útés, leesés, gondatlanság, felügyelet és/vagy karbantartás hiánya esetén a garancia érvényét veszti. A végfelhasználó által a termékeken végzett bármilyen változtatás, átalakítás vagy módosítás érvényteleníti a garanciát. A kopó alkatrészekre, tartozékokra és/vagy fogyóeszközökre a garancia nem terjed ki. Tartozéknak, kopóalkatrészeknek vagy fogyóeszközöknek minősülnek:

a hordtáska és a csomagolás, valamint a jelen használati útmutatóban szereplő KIT A pótalkatrészek.

III. GARANCIÁLIS IGÉNY

A garanciális időszak a végfelhasználónak történő átadás napjától kezdődik.

Garanciális igény esetén a terméket az eredeti dobozában (akkumulátorokkal és töltővel együtt) kell visszaküldeni, a vásárlás dátumát feltüntető blokk másolatával együtt.

AZ AKKUMULÁTOR MEGSEMMISÍTÉSE

A lemerült elemeket el kell távolítani a készülékből, és biztonságosan ártalmatlanítani kell.

Az akkumulátorokat nem szabad a háztartási hulladékkal együtt megsemmisíteni mert mérgező nehézfémeket tartalmaznak ezért azokra a veszélyes hulladékokra vonatkozó előírások vonatkoznak.

Kérjük, az elhasznált akkumulátorokat adja le a helyi hulladékudvarban.



2012/19/EU

HU Elektromos és elektronikus berendezések hulladékai

Az elektromos és elektronikus eszközök olyan anyagokat és anyagokat tartalmaznak, amelyek káros hatással lehetnek az emberi egészségre és a környezetre. A szimbólum a terméken, tartozékokon vagy csomagoláson azt jelenti, hogy a terméket nem szabad szelektálatlan települési hulladékként kezelni, hanem elkülönítetten kell begyűjteni! A terméket az elektromos és elektronikus berendezések

hulladékainak újrafelhasználására szolgáló begyűjtő központban ártalmatlanítsa az EU területén és egyéb európai országokban, ahol külön begyűjtő rendszert működtetnek az elektromos és elektronikus berendezések hulladékai számára. A termék megfelelő ártalmatlanításával hozzájárul a környezeti és közegészségügyi kockázat elkerüléséhez, amelyet a berendezések hulladékainak nem megfelelő kezelése okozhat. Az anyagok újrafelhasználása segíti a természetes erőforrások megőrzését.

BHX30 INSTRUMENT PENTRU TĂIERE CU ACUMULATOR

Traducerea instrucțiunilor originale

RO**DESCRIEREA PIESELOR INSTRUMENTULUI**

- A. Foarfecă pentru crengi
 A1. Lamă mobilă
 A2. Lamă fixă
 A3. Șurub de blocare
 A4. Declanșator
 A5. Buton de alimentare
 A6. Orificiu de lubrifiere
 B. Baterie cu litiu
 B1. Buton de eliberare a bateriei
 B2. Conector de intrare a bateriei
 C. Încărcător de baterie
 C1. Conector de intrare a alimentării
 C2. Indicator luminos LED al încărcătorului
 C3. Mufa de încărcare
 D. Set de instrumente
 E1. Introduceți bateria la foarfeca pentru crengi
 E2. Încărcarea bateriei
 F. Simboluri
 F1. Vă rugăm să citiți cu atenție toate avertismentele și instrucțiunile de siguranță.
 F2. Bateria poate fi încărcată numai în interior
 F3. Izolație dublă; nu este necesară împământarea.
 F4. Încărcător cu transformator de siguranță.
 F5. Încărcarea bateriei se va întrerupe automat la supraîncălzire.
 F6. Nu folosiți și nu expuneți foarfeca de crengi în/la condiții de ploaie.
 F7. Nu puneți niciodată mâinile în apropierea zonei de tăiere a foarfecii de crengi în timpul operațiunilor.
 F8. Nu atingeți niciodată obiecte încărcate cu foarfeca electrică.
 F9. Echipamentul electric nu poate fi reciclat împreună cu deșeurile menajere.
 F10. Simbolul de avertizare, cu informații privind vătămările corporale

INTRODUCERE

Această unealtă este destinată tăierii sau scurtării în livezile de pomi fructiferi, podgorii etc. a ramurilor cu un diametru maxim de 32 mm.
 Foarfeca de crengi trebuie utilizată numai în scopurile prevăzute.

108

Dacă această unealtă este utilizată în alte scopuri neaprobate, aceasta poate provoca deteriorarea unelei și poate cauza vătămări pentru utilizator.

Această unealtă trebuie utilizată numai de către adulți sau de către tineri sub supravegherea adulților.

Operatorul sau utilizatorul își asumă întreaga responsabilitate pentru orice vătămare a altor persoane sau orice daune materiale cauzate de orice accident survenit în timpul utilizării.

Producătorul nu este răspunzător pentru daunele cauzate de o utilizare anormală sau necorespunzătoare.

SPECIFICAȚII TEHNICE

Foarfecă de crengi cu baterii, număr de model	BHX30
Capacitate de tăiere cu deschidere completă	32 mm
Capacitate de tăiere la jumătate de deschidere	15 mm
Dimensiunile unelei l x l x L	100 x 50 x 285 (mm)
Greutate	0,9 kg (inclusiv baterie)
Modelul, tipul și tensiunea bateriei	Model detașabil KH-B1A16BX, Li-Ion, 14,4 V
Capacitatea bateriei, putere, putere maximă	2500 mAh, 100 W, 500 W
Condiții de încărcare a bateriei	+4°C până la +40°C
Condiții de depozitare a bateriei	-20°C până la +50°C
Încărcător de baterie	100-240 V c.a., 50-60 Hz, intrare 0,5 A 16,8 V c.c., 1,42 A, terminale pentru două baterii, încărcare secvențială
Timp de încărcare	120 minute/fiecare baterie
Tăiere per încărcare, max.	≈ 3000 de tăieri
Viteză de tăiere, max. continuă	30 tăieri/min.
Condiții de funcționare	+4°C până la +40°C

AVERTISMENTE GENERALE DE SIGURANȚĂ PENTRU SCULE ELECTRICE

AVERTISMENT!! Citiți toate avertismentele de siguranță, instrucțiunile, ilustrațiile și specificațiile furnizate împreună cu această unealtă electrică.

Dacă nu respectați toate instrucțiunile de mai jos se poate ajunge la electrocutare, incendiu și/sau răniri grave ale persoanelor.

Păstrați toate avertismentele și instrucțiunile pentru consultare ulterioară.

Termenul "scule electrice" din avertismente se referă la scula dvs. electrică acționată de la rețea (cu fir) sau acționată cu acumulatori (fără fir).

1) SIGURANȚA LOCULUI DE MUNCĂ

- a) **Păstrați locul dvs. de muncă curat și bine iluminat.** Bancurile dezordonate și zonele întunecoase predispun la accidente.
- b) **Nu operați scula electrică în medii explozive, cum ar fi prezența lichidelor, gazelor sau prafurilor inflamabile.** Sculele electrice provoacă scânteii care pot aprinde praful sau vaporii.
- c) **Țineți la distanță asistența, copiii și vizitatorii când operați o sculă electrică.** Dacă sunteți distras, puteți pierde controlul.

2) SECURITATEA ELECTRICĂ

- a) **Ștecherul sculei electrice trebuie să se potrivească cu priza. Nu modifi cați niciodată ștecherul în niciun fel. Nu folosiți niciun adaptor pentru ștecher cu sculele electrice împământate.** Ștecherile nemodifi care și prizele care se potrivesc vor reduce riscul de electrocutare.
- b) **Evitați contactul corpului cu suprafețele împământate, cum ar fi conducte, calorifere, mașini de gătit și frigider.** Există un risc crescut de electrocutare dacă corpul dvs. este legat la pământ.
- c) **Nu expuneți sculele electrice la ploaie sau condiții umede.** Apa care intră într-o sculă electrică va crește pericolul de electrocutare.
- d) **Nu trageți de cablu. Nu folosiți niciodată cablul pentru a transporta, a trage sau a scoate din priză scula electrică Țineți cablul departe de căldură, ulei, muchii tăioase sau piese în mișcare.** Cablurile de alimentare deteriorate sau încurcate cresc riscul de electrocutare.
- e) **Când folosiți o sculă electrică în aer liber, utilizați un cablu prelungitor potrivit pentru exterior.** Folosirea unui cablu prelungitor potrivit pentru exterior reduce riscul de electrocutare.
- f) **Dacă funcționarea unei scule electrice într-o locație cu umiditate ridicată este inevitabilă, folosiți o sursă protejată de curent rezidual.** Utilizarea unei siguranțe automate pe circuitul de alimentare reduce riscul de electrocutare.

3) SECURITATEA PERSOANELOR

- a) **Fiiți vigilenți, priviți ceea ce faceți și procedați rațional atunci când lucrați cu scula electrică. Nu folosiți o sculă electrică dacă sunteți obosiți sau vă aflați sub infl uența drogurilor, alcoolului sau a medicamentelor. Un moment**

de neatenție în timpul lucrului cu scula electrică poate duce la răniri grave.

- b) **Folosiți echipamentul personal de protecție. Purtați întotdeauna ochelari de protecție.** Echipamentul de protecție cum ar fi masca de protecție împotriva prafului, încălțăminte de siguranță antiderapantă, cască de protecție sau aparat de protecție auditivă folosite pentru condițiile corespunzătoare, reduce riscul răniilor.
 - c) **Preveniți pornirea neintenționată. Asigurați-vă că întrerupătorul este în poziția oprit înainte de a face legătura la sursa de curent și/sau la acumulator, de a ridica sau de a căra scula.** Dacă duceți scula electrică cu degetul apăsat pe întrerupător sau alimentați o sculă electrică ce are întrerupătorul pe poziția pornit, puteți provoca accidente.
 - d) **Scoateți toate cheile fi xe și reglabile înainte de a porni scula electrică.** O cheie reglabilă sau fi xă lăsată într-o componentă de mașină care se rotește, poate provoca răniri.
 - e) **Nu vă supraapreciați. Adoptați o poziție corectă și păstrați-vă întotdeauna echilibrul.** Astfel veți putea controla mai bine mașina în situații neașteptate.
 - f) **Îmbrăcați-vă corespunzător. Nu purtați haine largi sau bijuterii. Țineți părul, îmbrăcămintea și mănușile departe de componente afl ate în mișcare.** Îmbrăcămintea largă, bijuteriile și părul lung pot fi prinse de piesele afl ate în mișcare.
 - g) **Dacă aparatul este prevăzut pentru legarea cu echipamente de aspirare și colectare a prafului, asigurați-vă că acestea sunt conectate și folosite corect.** Folosirea unui echipament de aspirare a prafului poate reduce pericolele legate de praf.
 - h) **Nu deveniți visători ca urmare a rutinei utilizării frecvente a uneltelor și să ignorați principiile de siguranță ale sculelor.** O acțiune neglijentă poate provoca vătămări grave într-o fracțiune de secundă.
- ### 4) UTILIZAREA ȘI ÎNȚEȚINEREA SCULEI ELECTRICE
- a) **Nu forțați scula electrică. Folosiți scula electrică corectă pentru aplicația dvs.** Scula electrică corectă va face treaba mai bine și mai sigur în ritmul pentru care a fost proiectată.
 - b) **Nu folosiți scula electrică dacă întrerupătorul nu poate fi pornit sau oprit.** Orice sculă electrică care nu poate fi controlată cu întrerupătorul este periculoasă și trebuie reparată.
 - c) **Scoateți ștecherul din priză și/sau acumulatorul de la scula electrică înainte de a face orice reglaje, de a schimba accesoriu sau de a depozita scula electrică.** Astfel de măsuri de siguranță preventive reduc riscul de pornire accidentală a sculei electrice.
 - d) **Depozitați sculele electrice nefolosite departe de accesul copiilor și nu permiteți persoanelor care nu sunt familiarizate cu scula electrică sau cu aceste instrucțiuni să folosească scula electrică.** Sculele electrice sunt periculoase în mâinile utilizatorilor neexperimentați.
 - e) **Întreținerea sculelor electrice și a accesoriilor. Verificați alinierea sau montarea greșită a**

pieselor mobile. Ruperea pieselor componente sau oricare alte condiții pot afecta funcționarea sculei electrice. Dacă observați deteriorări, reparați scula înainte de utilizare.

Slabe accidente sunt cauzate de scule electrice slab întreținute.

f) **Păstrați sculele de tăiere ascuțite și curate.** Sculele de tăiere menținute corect, cu margini tăioase, sunt mai puțin expuse blocării și sunt mai ușor de controlat.

g) **Folosiți scula electrică, accesoriile și biturile sculei, etc., conform acestor instrucțiuni, ținând cont de condițiile de lucru și de munca ce trebuie executată.** Folosirea sculei electrice pentru alte operațiuni decât cele pentru care a fost gândită, poate duce la situații periculoase.

h) **Mențineți mânerele și suprafețele de prindere uscate, curate și ferite de ulei și grăsime.** Mănerile alunecoase și suprafețele de prindere nu permit manipularea și controlul în siguranță al sculei în situații neașteptate.

5) MANEVRAREA ȘI UTILIZAREA ATENTĂ A SCULELOR ELECTRICE CU ACUMULATOR

a) **Încărcați acumulatorii numai în încărcătoarele recomandate de producător.** Dacă un încărcător destinat unui anumit tip de acumulator este folosit la încărcarea altor tipuri de acumulatori decât cele prevăzute pentru el, există pericol de incendiu.

b) **Folosiți numai acumulatori special destinați sculelor electrice respective.** Utilizarea altor acumulatori poate duce la răniri și pericol de incendiu.

c) **Feriți acumulatorii nefolosiți de agrafele de birou, monede, chei, cuișe, șuruburi sau alte obiecte metalice mici, care ar putea provoca șuntarea bornelor.** Un scurtcircuit între bornele acumulatorului poate duce la arsuri sau incendiu.

d) **În cazul utilizării greșite, se poate scurge lichid din acumulator; evitați contactul cu acesta. În cazul contactului accidental cu acesta clătiți cu apă zona afectată. În cazul contactului lichidului cu ochii, consultați de asemenea un medic.** Lichidul scurs din acumulator poate produce iritații ale pielii sau arsuri.

e) **Nu folosiți un acumulator sau o sculă electrică cu acumulator deteriorat sau modificat.** Acumulatorii deteriorați sau modificați pot avea un comportament imprevizibil care să ducă la incendiu, explozie sau să genereze risc de vătămări corporale.

f) **Nu expuneți acumulatorul sau scula electrică la foc sau temperaturi excesive.** Expunerea la temperaturi mai mari de 130°C poate duce la explozii.

g) **Respectați toate instrucțiunile de încărcare și nu reîncărcați acumulatorul sau scula electrică cu acumulator la temperaturi situate în afara intervalului de temperaturi specificate în instrucțiuni.** Încărcarea incorectă sau la temperaturi situate în afara intervalului de temperaturi specificat ar putea cauza deteriorarea acumulatorului și mări riscul de incendiu.

6) SERVICE

a) **Duceți scula electrică pentru întreținere la o**

persoană calificată pentru reparații, folosind piese de schimb identice. Acest lucru va garanta faptul că siguranța sculei electrice este menținută.

b) **Nu întrețineți niciodată acumulatori deteriorați.** Întreținerea acumulatorilor ar trebui efectuată numai de către producător sau de către furnizori de service autorizați de acesta.

AVERTISMENTE DE SIGURANȚĂ PRIVIND FOARFECA PENTRU CRENGI



ATENȚIE!

1. Nu tăiați ramuri care depășesc diametrul specificat și nu tăiați obiecte dure, cum ar fi metale, piatră sau orice alte materiale care nu sunt plante. Dacă lamele sunt uzate sau deteriorate, înlocuiți lamele.
2. Pentru a păstra curățenia foarfecii de crengi, a bateriei și a încărcătorului, folosiți o cârpă sau o perie moale (nu folosiți niciun agent de curățare abraziv sau pe bază de solvent).
3. Nu utilizați foarfeca de crengi pe ploaie; apa din interiorul instrumentului o poate deteriora.
4. Nu utilizați foarfeca de crengi dacă aceasta nu poate funcționa sau nu se poate opri în mod corespunzător.
5. Pentru a reduce riscul de vătămare, opriți alimentarea cu energie electrică înainte de orice ajustare a foarfecii de crengi sau de schimbarea accesoriilor.
6. Asigurați-vă că lamele sunt închise atunci când nu sunt utilizate. Atunci când depozitați foarfeca de crengi, aceasta trebuie ținută în afara razei de acțiune a COPILOR.
7. Utilizarea foarfecii de crengi trebuie să respecte instrucțiunile indicate în acest manual, inclusiv metodele de utilizare și mediul de lucru. Utilizarea în afara intervalului instrumentului poate deteriora instrumentul sau poate reduce durata de viață.

EMISII DE ZGOMOT/VIBRAȚII

- Nivelul de presiune acustică ponderat $A_{LpA} = 73,2 \text{ dB(A)}$, incertitudinea $K=3 \text{ dB(A)}$. Nivel de putere acustică ponderat $A_{LwA} = 84,2 \text{ dB(A)}$, incertitudine $K=3 \text{ dB(A)}$. Este recomandat ca operatorul să poarte protecție auditivă.
- Valoarea totală a vibrațiilor $= 1,782 \text{ m/s}^2$, incertitudine $K=1,5 \text{ m/s}^2$. Valoarea totală a vibrațiilor declarată a fost măsurată în conformitate cu o metodă de testare standard și poate fi utilizată pentru a compara un instrumentul cu altul. Valoarea totală declarată a vibrațiilor poate fi utilizată, de asemenea, într-o evaluare preliminară a expunerii.



ATENȚIE!

Emisia de vibrații în timpul utilizării efective a instrumentului electric poate fi diferită de valoarea totală declarată, în funcție de modul în care este utilizat instrumentul.

Este necesar să se identifice măsurile de siguranță pentru a proteja operatorul care se bazează pe o estimare a expunerii în condițiile reale de utilizare (luând în considerare toate părțile ciclului de funcționare,

cum ar fi momentele în care instrumentul este oprit și când funcționează în gol, pe lângă timpul de declanșare).

TUTORIALE

Scanați codul QR de pe coperta manualului sau accesați www.rapid.com pentru a beneficia de garanția suplimentară de 2 ani și acces la tutorialele noastre video:

- Cum să schimbați lamele
- Cum să manevrați instrumentul
- Cum să înlocuiți piesele consumabile

FUNCȚIONARE ȘI UTILIZARE

PORNIREA FOARFECII

Asigurați-vă că instrumentul este în stare bună de funcționare.

Introduceți o baterie încărcată în conectorul de alimentare al foarfecii de crengi; consultați imaginea E1 Apăsăți butonul de alimentare. Indicatorul LED al bateriei se aprinde în verde și veți auzi un semnal sonor lung și unul scurt.

Faceți dublu clic pe declanșator și lamele se vor deschide automat

TĂIEREA normală

Apăsăți declanșatorul pentru a închide progresiv lamele și eliberați-l pentru a deschide lamele. Capacitatea de tăiere este întotdeauna de 32 mm la pornire.

Verificarea funcției de tăiere (PRUNING)

Pentru a verifica funcționarea corectă, apăsați declanșatorul pentru a închide și eliberați declanșatorul pentru a deschide lamele fără a tăia nimic. Repetați acest lucru de câteva ori.

TĂIEREA ramurilor mici

Trecerea la capacitatea de tăiere de 15 mm: Țineți apăsat declanșatorul până când auziți primul semnal sonor, apoi eliberați imediat declanșatorul. Capacitatea este acum de 15 mm.

Trecerea înapoi la capacitatea de tăiere de 32 mm: Țineți apăsat declanșatorul până când auziți primul semnal sonor, apoi eliberați imediat declanșatorul. Capacitatea este acum din nou de 32 mm.

OPRIREA FOARFECII DE TĂIERE

Apăsăți declanșatorul și țineți-l apăsat până când auziți 2 bipuri lungi și 1 scurt, apoi eliberați declanșatorul și lamelele vor rămâne închise.

Apăsăți o dată butonul de alimentare pentru a opri foarfeca de crengi și scoateți bateria

Curățați și împachetați foarfeca de crengi în cutia de instrumente.

INDICAȚII PRIVIND SEMNALUL SONOR DE DEFECTIUNE

Perioadele de frecvență ale semnalului sonor	Defecțiune	Metoda de soluționare
1	Defecțiune a capacității bateriei	Verificați dacă capacitatea bateriei este scăzută
2	Defecțiune internă a instrumentului	Instrumentul are nevoie de service calificat
3	Defecțiune a lamei	Lubrificați lama; consultați imaginea A6

4	Defecțiune internă a instrumentului	Instrumentul are nevoie de service calificat
5	Defecțiune internă a instrumentului	Instrumentul are nevoie de service calificat

OBSERVAȚII PRIVIND DEFECTIUNILE

1. Dacă foarfeca nu reușește să taie un obiect, eliberați imediat declanșatorul și lamele se vor retrage automat.
2. Dacă există o defecțiune electrică sau mecanică, opriți imediat aparatul.

UTILIZAREA ȘI ÎNGRIJIREA ACUMULATORULUI



ATENȚIE!!!

1. Folosiți numai încărcătorul de baterii furnizat împreună cu instrumentul, utilizarea altor încărcătoare poate provoca incendii.
2. Utilizați, încărcăți sau depozitați acumulatorul numai în intervalul de temperatură specificat.
3. Sub +4 °C, funcționarea acumulatorului poate fi afectată și se poate reduce numărul de cicluri.
4. Nu scurtcircuitați acumulatorul și asigurați-vă că țineți obiectele conductoare la distanță de acumulator atunci când nu îl utilizați.
5. Nu dezasamblați acumulatorul.
6. Nu utilizați acumulatorul în apropierea unei surse de căldură.
7. Nu introduceți acumulatorul în foc sau în apă.
8. Nu deteriorați acumulatorul.
9. Nu utilizați un acumulator care este deteriorat, deformat sau corodat.
10. Nu efectuați lucrări de lipire sau sudură pe acumulator.
11. Nu utilizați acumulatorul pe alt echipament decât instrumentul desemnat.
12. Nu introduceți acumulatorul în cuptorul cu microunde.
13. Nu utilizați un acumulator care prezintă scurgeri.
14. Țineți acumulatorul departe din raza de acțiune a COPILOR.
15. Dacă intrați în contact cu un acumulator care curge, spălați-l imediat cu apă curată.

ÎNCĂRCAREA ACUMULATORULUI

Conectați acumulatorul la încărcător și conectați conectorul încărcătorului la priza de alimentare. Indicatorul LED de pe încărcător va deveni ROȘU în timpul încărcării și va deveni VERDE atunci când bateria este complet încărcată; consultați imaginea E2.



ATENȚIE!!!

ÎNCĂRCAREA ACUMULATORULUI

1. În timpul încărcării, este normal ca încărcătorul și acumulatorul să se încăzească.
2. Nu încărcăți un acumulator deteriorat și nu dezasamblați încărcătorul sau acumulatorul.
3. Încărcați acumulatorul numai în intervalul de temperatură specificat.
4. Nu așezați acumulatorul în apropierea unei surse de căldură la temperaturi ridicate; acumulatorul poate exploda în caz de incendiu sau după o expunere îndelungată la o sursă de căldură la

temperaturi ridicate.

5. Nu încărcăți acumulatorul într-un mediu exterior sau umed.

DEPOZITAREA ACUMULATORULUI

1. Pentru a asigura o bună depozitare a acumulatorului, păstrați-l în intervalul de temperatură specificat.
2. Dacă echipamentul nu este utilizat pentru o perioadă lungă de timp, scoateți și încărcăți acumulatorul înainte de depozitare.
3. Se recomandă să plasați bateria și încărcătorul în cutia instrumentului în timpul depozitării.
4. Bateria trebuie depozitată într-un mediu uscat, departe de orice substanțe inflamabile.

UTILIZAREA ȘI ÎNGRIJIREA ÎNCĂRCĂTORULUI



ATENȚIE!!

Utilizați încărcătorul original pentru a asigura siguranța echipamentului.

Utilizați numai un încărcător în stare bună și nu încercați niciodată să utilizați un încărcător defect.

Asigurați-vă că tensiunea de alimentare corespunde tensiunii nominale de pe plăcuța de identificare a încărcătorului.

Deconectați încărcătorul de la sursa de alimentare atunci când nu este utilizat.

Nu utilizați încărcătorul într-un mediu exterior sau umed. Pătrunderea murdăriei sau a apei va crește riscul de electrocutare.

Încărcătorul trebuie utilizat numai pentru a încărca bateria originală, în caz contrar poate provoca vătămări corporale și poate cauza un incendiu.

Evitați orice deteriorare a încărcătorului; un încărcător deteriorat poate crește riscul de șoc electric.

Nu utilizați încărcătoarele pe suprafețe inflamabile (de exemplu, hârtie, materiale textile)

În cazul în care cablul de alimentare al încărcătorului este deteriorat, acesta trebuie înlocuit de către personal calificat.

ÎNȚREȚINERE



AVERTISMENT!!

Deconectați bateria înainte de orice operațiune de întreținere

UNGEȚI CU ULEI RULMENTUL LAMEI

Folosiți un ulei bun multigrad, de exemplu 3-IN-ONE sau 15W-40. Adăugați 2 picături de ulei în orificiul de lubrifiere o dată la fiecare săptămână de lucru; consultați imaginea A6

ÎMPROSPĂTAREA LAMEI

Îndepărtați murdăria de pe lama mobilă și fixă cu o cârpă după fiecare utilizare.

ÎNLOCUIREA LAMEI

Atunci când lama mobilă nu mai încrucișează lama fixă pe toată lungimea sa sau când foarfeca nu mai poate face o tăiere curată după ascuțire, se recomandă înlocuirea lamei. Instrucțiunile complete se găsesc împreună cu setul de înlocuire, piesa nr. 5001560

LISTA PIESELOR DE SCHIMB

SET A: ÎNLOCUIREA LAMEI ARTICOL NR. 5001600

POZITIA	DESCRIERE	CANTITATE
99.	Set de instrumente	1
5.	Tijă de legătură a axului	2
31.	Pivlăță dritată	1
25.	Contracutit	1
26.	Lamă de tăiere	1

INFORMAȚII SUPLIMENTARE PRIVIND SERVICE-UL

Consultați www.rapid.com

GARANȚIE

I. PERIOADA DE GARANȚIE

Acest produs RAPID este garantat trei (3) ani prin garanția producătorului (sau garanție comercială), de la data de livrare spre utilizatorul final (piesele supuse uzurii, accesoriile, acumuloarele și încărcătoarele sunt excluse). Acumuloarele și încărcătoarele au garanție de doi (2) ani. Pentru extinderea garanției aparatului la cinci (5) ani, vă rugăm să vă înregistrați online la www.rapid.com sau să scanați codul QR. Pregătiți aparatul și chitanța de cumpărare.

II. CONDIȚII DE GARANȚIE

Orice produs folosit diferit de obiectivul său sau utilizat în condiții diferite de cele prestabilite, mai ales în privința punctelor prezentate în acest manual al utilizatorului, nu poate cădea sub incidența garanției producătorului. De asemenea, garanția nu se aplică în cazul lovirii, căderii, neglijenței, lipsei de control și/ sau întrețineri. Orice modificare, transformare sau schimbare aplicată produsului de către utilizator anulează garanția. Piesele supuse uzurii, accesoriile și/sau consumabilele nu sunt acoperite niciodată de garanție.

Sunt considerate accesorii, piese supuse uzurii sau consumabile:

Cutia de transport și ambalajul, și piesele de rezervă KIT A din acest manual de utilizare.

III. SOLICITĂRI ÎN BAZA GARANȚIEI

Perioada de garanție începe de la data livrării către utilizatorul final.

În cazul unei solicitări în baza garanției, produsul trebuie returnat în cutia originală (inclusiv acumuloarele și încărcătorul), împreună cu o copie a chitanței datate originale.

RECICLAREA ACUMULATORUI

Bateriile consumate trebuie scoase din aparat și eliminate în siguranță.

Acumulatorii nu pot fi aruncați împreună cu deșeurile menajere obișnuite. Pot conține metale grele toxice și sunt supuse reglementărilor privind deșeurile periculoase.

Din acest motiv, predați acumulatorii uzați la un punct de colectare local



2012/19/EU

RO Deșeurile de echipamente electrice și
electronice (DEEE)

Dispozitivele electrice și electronice conțin materiale și substanțe care pot avea efecte dăunătoare asupra sănătății umane și a mediului. Simbolul de pe

dispozitiv, accesoriile sau ambalajele indică faptul că acest dispozitiv nu trebuie tratat ca deșeu municipal nesortat, ci trebuie colectat separat! Eliminați dispozitivul prin intermediul punctelor de colectare pentru reciclarea deșeurilor de echipamente electrice și electronice din cadrul UE și din alte țări europene care operează sisteme de colectare selectivă pentru

deșeurile de echipamente electrice și electronice. Prin eliminarea în mod corect a dispozitivului, ajutați la evitarea posibilelor pericole pentru mediu și sănătatea umană, care altfel ar putea fi produse de tratarea incorectă a deșeurilor de echipamente. Reciclarea materialelor contribuie la conservarea resurselor naturale.

ВНХ30 АКУМУЛАТОРНА ЛОЗАРСКА НОЖИЦА

Превод на оригиналните указания

BG

ЕЛЕМЕНТИ НА ИНСТРУМЕНТА

- A. Лозарска ножица
- A1. Подвижно острие
- A2. Фиксирано острие
- A3. Ос на острието
- A4. Спусък
- A5. Бутон захранване
- A6. Отвор за смазване
- B. Литиева батерия
- B1. Бутон за освобождаване на батерията
- B2. Конектор на батерията за свързване към инструмента
- C. Зарядно устройство за батерията
- C1. Конектор за свързване към ел. мрежа
- C2. LED индикатор
- C3. Зареждащи жакове
- D. Комплект инструменти
- E1. Поставете батерията в лозарската ножица
- E2. Зареждане на батерията
- F. Символи
- F1. Моля, прочетете внимателно всички указания и инструкции за безопасност.
- F2. Батерията да се зарежда само на закрито.
- F3. Двойна изолация, не се изисква заземяване.
- F4. Обезопасено трансформаторно зарядно устройство.
- F5. Зареждането на батерията ще прекъсне автоматично в случай на прегряване.
- F6. Не използвайте и не излагайте лозарската ножица в дъждовни условия.
- F7. По време на работа никога не поставяйте ръцете си в близост до режещите повърхности на ножицата.
- F8. Никога не допускате контакт на електрическите ножици с предмети под напрежение.
- F9. Електрическо оборудване не може да се изхвърля с битовите отпадъци.
- F10. Предупредителен символ с информация за нараняване.

ВЪВЕДЕНИЕ

Този инструмент е предназначен за рязане или подрязване на клони в овощни градини, лозя и др. с максимален диаметър 32 мм.

Акумулаторната лозарска ножица трябва да се използва само по предназначение.

Ако този инструмент се използва за други

нерегламентирани цели, това може да причини повреда на инструмента и нараняване на потребителя.

Инструментът трябва да се използва само от възрастни или от младежи под надзора на възрастни.

Операторът или потребителят поемат пълната отговорност за нанесени евентуални щети на други лица или всякакви имуществени щети, причинени от злополука, възникнала по време на употреба.

Производителят не носи отговорност за щети, причинени от нерегламентирана или неправилна употреба.

ТЕХНИЧЕСКИ ХАРАКТЕРИСТИКИ

Акумулаторна лозарска ножица, модел номер	ВНХ30
Капацитет на рязане при пълно разтваряне	32 mm
Капацитет на рязане при разтваряне наполовина	15 mm
Размери на инструмента (В x Ш x Д)	100 x 50 x 285 (mm)
Тегло	0,9 кг. (вкл. батерията)
Батерия модел, тип, напрежение	Свяляща се КН-В1А16ВХ, Li-Ion, 14,4V
Капацитет на батерията, мощност, макс. мощност	2500 mAh, 100W, 500W
Температура на околната среда при зареждане на батерията	+4°C до +40°C
Температура на околната среда при съхранение на батерията	-20°C до +50°C
Зарядно устройство	100-240V A.C, 50-60Hz, 0.5A input 16.8V D.C, 1.42A, клемни за две батерии, последователно зареждане
Време за зареждане	120 минути/за всяка батерия
Разрези на 1 зареждане, макс.	≈ 3000 разреза
Скорост на рязане, макс. продължителност	30 разреза/мин
Условия за околната среда при работа	+4°C до +40°C

ОБЩИ ПРЕДУПРЕЖДЕНИЯ ЗА БЕЗОПАСНОСТ ЗА ЕЛЕКТРИЧЕСКИ ИНСТРУМЕНТИ



ВНИМАНИЕ!! Прочетете всички указания за безопасност, инструкции, илюстрации и спецификации,



предоставени с този електроинструмент. Неспазването на приведените по-долу указания може да доведе до токов удар, пожар и/или тежки травми.

Пазете всички предупреждения и указания за бъдещи справки.

Използваният в предупрежденията термин „електроинструмент“ се отнася до захранвани от електрическата мрежа електроинструменти (със захранващ кабел) или до захранвани от акумулаторна батерия електроинструменти (без захранващ кабел).

1) БЕЗОПАСНОСТ НА РАБОТНОТО МЯСТО

- а) **Поддържайте работното си място чисто и добре осветено.** Разхвърляните и неосветените работни места могат да спомогнат за възникване на злополука.
- б) **Не работете с електроинструменти във взривоопасна среда, например при наличие на възпламеними течности, газове или прах.** Електроинструментите отделят искри, които могат да възпламенят праха или изпаренията.
- в) **Дръжте странични лица, деца и посетители на разстояние, докато работите с електроинструмента.** Ако вниманието ви бъде отклонено, може да загубите контрола над електроинструмента.

2) БЕЗОПАСНОСТ ПРИ РАБОТА С ЕЛЕКТРИЧЕСКИ ТОК

- а) **Щепселът на електроинструмента трябва да е подходящ за ползвания контакт. В никакъв случай не се допуска изменение на конструкцията на щепсела.** Когато работите със заземени електроуреди, не използвайте адаптери за щепсела. Ползването на оригинални щепсели и подходящи контакти ще намали риска от възникване на токов удар.
 - б) **Избягвайте контакт на тялото със заземени тела като например тръби, радиатори, печки и хладилници.** Ако тялото ви е заземено, съществува по-голям риск от възникване на токов удар.
 - в) **Не излагайте електроинструментите на дъжд или влага.** Проникването на вода в електроинструмента повишава опасността от токов удар.
 - г) **Използвайте захранващия кабел единствено по предназначение. Никога не използвайте кабела за носене на електроинструмента, дърпане или изваждане на щепсела от контакта. Предпазвайте кабела от нагряване, омасляване, допир до остри ръбове или до подвижни звена на машини.** Повредени или усукани кабели увеличават риска от възникване на токов удар.
 - д) **Когато работите с електроинструмент навън, използвайте удължителни кабели, предназначени за работа на открито.** Използването на удължител, предназначен за работа на открито, намалява риска от възникване на токов удар.
 - е) **Ако работата с ел. инструмент на влажно място е неизбежна, използвайте обезопасен уред за намаляване на остатъчния ток (RCD).** Използването на такъв RCD уред намалява риска от токов удар.
- #### **3) ЛИЧНА БЕЗОПАСНОСТ**
- а) **При работа с електроинструменти бъдете концентрирани, следете внимателно действията си и постъпвайте разумно. Не използвайте електроинструмента, когато сте уморени или под влиянието на наркотични вещества, алкохол или лекарства.** Един миг разсеяност при работа с електрически инструмент може да има за последиствие тежки наранявания
 - б) **Използвайте лично предпазно оборудване. Винаги носете предпазни очила.** Предпазното оборудване като дихателна маска, хелмъзгащи се обезопасяващи обувки, защитна каска или шумозаглушители (антифони), използвано съобразно съответните условия, ще ограничи нараняванията.
 - в) **Предотвратете възможността за включване на инструмента по невнимание. Преди да включите към източника на захранване и/или акумулаторната батерия, да вземете или да носите инструмента, се уверете, че прекъсвачът е в изключено положение.** Носенето на електроинструменти с пръст, поставен върху прекъсвача, или подаването на захранване към електроинструменти, чийто прекъсвач е във включено положение, създава условия за настъпване на злополука.
 - г) **Преди да включите електроинструмента, се уверявайте, че сте отстранили от него всички помощни инструменти и гаечни ключове.** Помощен инструмент или гаечен ключ, забравен на въртящо се звено на електроинструмента, може да причини травми.
 - д) **Не се протягайте прекомерно. Във всеки един момент ходете равномерно и пазете равновесие.** Така ще можете да контролирате електроинструмента по-добре и по-безопасно, ако възникне неочаквана ситуация.
 - д) **Носете подходящо облекло. Не носете свободно висящи дрехи или бинюта. Дръжте косата, дрехите и ръкавици си на безопасно разстояние от въртящите се звена.** Широките дрехи, украшенията или дългите носе могат да бъдат захванати от въртящи се звена.
 - ж) **Ако са предвидени устройства за свързване на прахоуловителни и аспирационни съоръжения, се уверете, че те са свързани и функционират изправно.** Използването на аспирационна

- система намалява рисковете, дължащи се на отделящата се при работа прах.
- з) **Не позволявайте рутината, придобита от честата употреба на инструменти, да притъпи вниманието Ви и да игнорирате принципите за безопасност.** Небрежно действие може да причини тежки наранявания за части от секундата.
- 4) **ЕКСПЛОАТАЦИЯ И ОБСЛУЖВАНЕ НА ЕЛЕКТРОИНСТРУМЕНТИ**
- а) **Не претоварвайте електроинструмента. Използвайте подходящия електроинструмент за съответното предназначение.** Ще работите подобро и по-безопасно, когато използвате подходящия електроинструмент в зададения от производителя диапазон на натоварване.
- б) **Не използвайте електроинструмент, чиито пусков прекъсвач е повреден.** Електроинструмент, който не може да се управлява от пусковия прекъсвач, е опасен и трябва да бъде ремонтиран.
- в) **Преди да промените настройките, да смените спомагателни части или да приберете инструмента за съхранение, изключете инструмента от акумулаторната батерия и/или щепсела от източника на електрозахранване.** Тези предпазни мерки ограничават риска от задействане на електроинструмента по невнимание.
- г) **Съхранявайте неизползваните електроинструменти на места, недостъпни за деца, и не допускайте те да бъдат използвани от лица, които не са запознати с начина на работа с тях и не са прочели тези инструкции.** В ръцете на необучен потребител електроинструментите могат да бъдат опасни.
- д) **Извършвайте техническо обслужване на ел. инструментите и аксесоарите.** Проверявайте за разместване или нарушени спойки на движещи се части, счулуване на части или други нередности, които могат да повлияят на работата на инструмента. В случай на евентуална повреда, поправете електрическия инструмент преди употреба. Много от трудовите злополуки се дължат на недобре поддържани ел. инструменти.
- е) **Поддържайте режещите инструменти винаги добре заточени и чисти.** Добре поддържаните режещи инструменти със заточени остриета оказват по-малко съпротивление и се водят по-леко.
- ж) **Използвайте електроинструментите, допълнителните приспособления, работните инструменти и т.н., в съответствие с настоящите инструкции, като се съобразявате с условията на експлоатация и работата, която трябва да се извърши.** Използването на електроинструменти за различни от предвидените от производителя приложения може да доведе до опасни ситуации.
- з) **Поддържайте дръжките и захващащите повърхности сухи, чисти и обезмаслени.** Хлъзгавите дръжки и захващащи повърхности не позволяват безопасна работа и контрол на инструмента при неочаквани ситуации.
- 5) **ГРИЖЛИВО ОТНОШЕНИЕ КЪМ АКУМУЛАТОРНИ ЕЛЕКТРОИНСТРУМЕНТИ**
- а) **За зареждането на акумулаторните батерии използвайте само зарядните устройства, препоръчвани от производителя.** Когато използвате зарядни устройства за зареждане на неподходящи акумулаторни батерии, съществува опасност от възникване на пожар.
- б) **За захранване на електроинструментите използвайте само предвидените за съответния модел акумулаторни батерии.** Използването на различни акумулаторни батерии може да предизвика трудова злополука и/или пожар.
- в) **Предпазвайте неизползваните акумулаторни батерии от контакт с големи или малки метални предмети, напр. кламери, монети, ключове, пирони, винтове и др., тъй като те могат да предизвикат късо съединение.** Последствията от късото съединение могат да бъдат свързани с изгаряния или пожар.
- г) **При неправилно използване на акумулаторна батерия може да изтече електролит.** Избягвайте контакта с него. Ако въпреки това на кожата Ви попадне електролит, изплакнете мястото обилно с вода. Ако електролит попадне в очите Ви, след незабавно обилно изплакване потърсете помощ от лекар. Електролитът може да предизвика изгаряния на кожата.
- д) **Не използвайте акумулаторна батерия или електроинструмент, които са повредени или с изменена конструкция.** Повредени или изменени акумулаторни батерии могат да се възпламенят, експлодират или да предизвикат наранявания.
- е) **Не излагайте акумулаторната батерия на високи температури или огън.** Излагането на огън или температури над 130 °C могат да предизвикат експлозии.
- ж) **Спазвайте всички указания за зареждане на акумулаторната батерия. Не я зареждайте, ако температурата ѝ е извън диапазона, посочен в инструкциите.** Неправилното зареждане или зареждането при температури, извън допустимия диапазон, могат да уредят батерията и увеличават опасността от пожар.
- 6) **ТЕХНИЧЕСКО ОБСЛУЖВАНЕ**
- а) **Осигурявайте техническо обслужване на електроинструментите от квалифицирани сервизни специалисти и само с използването на оригинални резервни части.** По този начин се гарантира съхраняване на безопасността на електроинструмента.
- б) **Никога не ремонтирайте повредени акумулаторни батерии.** Ремонтът на акумулаторни батерии трябва да се извършва

само от производителя или от оторизиран сервис.

УКАЗАНИЯ ЗА БЕЗОПАСНОСТ



ВНИМАНИЕ!

1. Не режете клони над посочения диаметър, не режете твърди предмети като метали, камъни или други нерастителни материали. Ако остриетата са износени или повредени, моля подменете ги.
2. За да поддържате ножицата, батерията и зарядното устройство чисти, използвайте керпа или мека четка (не използвайте абразивни или почистващи препарати на базата на разтворители).
3. Не използвайте ножицата при дъжд - попаднала вода в инструмента може да го повреди.
4. Не използвайте ножицата, ако тя не може да функционира правилно или да се изключва.
5. За да намалите риска от нараняване, винаги изключвайте захранването преди промяната на каквито и да е настройки на ножицата или смяна на аксесоари.
6. Моля, уверете се, че когато не се използва ножицата остриетата са затворени. Ножицата трябва да се съхранява на място недостъпно за ДЕЦА.
7. Използването на ножицата трябва да е в съответствие с инструкциите, посочени в това ръководство, методите на използване и работната среда. Работа извън указаните условия може да повреди инструмента или да намали експлоатационния му живот.

ИНФОРМАЦИЯ ЗА ИЗЛЪЧВАН ШУМ И ВИБРАЦИИ

- Равнище А на звуково налягане $L_pA = 73,2$ dB(A), неопределеност $K = 3$ dB(A). Ниво А на звукова мощност $L_wA = 84,2$ dB(A), неопределеност $K = 3$ dB(A). Препоръчва се операторът да носи предпазни средства за слуха.
- Обща стойност на вибрациите $= 1,782$ m/s^2 , неопределеност $K = 1,5$ m/s^2 . Декларираната обща стойност на вибрациите е измерена в съответствие със стандартен метод за изпитване и може да се използва за сравняване на един инструмент с друг. Декларираната обща стойност на вибрациите може също да се използва за предварителна оценка на вибрационното въздействие.



ВНИМАНИЕ!

Емисията на вибрации при реалната употреба на електроинструмента може да се различава от декларираната обща стойност в зависимост от начините, по които се използва инструментът. Необходимо е да се идентифицират необходимите мерки за безопасност на оператора, които се базират на оценка на излагането му на действителните условия по време на употреба (като се вземат предвид всички етапи на работния процес - например

времето, през което инструментът е изключен, и времето, когато работи на празен ход - в допълнение към времето за работа).

РЪКОВОДСТВА

Сканирайте QR кода в началото на ръководството за употреба или отидете на www.rapid.com, за да се възползвате от 2-годишно удължаване на гаранцията и достъп до нашите образователни видеа:

Как да смените остриетата.

Как да използвате инструмента.

Как да подмените износващите се части.

РАБОТА С ИНСТРУМЕНТА

ВКЛЮЧВАНЕ НА НОЖИЦАТА

Уверете се, че инструментът е в добро работно състояние.

Поставете заредена батерия в захранващия конектор на ножицата, вижте снимка Е1.

Натиснете бутона за захранване, LED индикаторът за батерията ще светне в зелено и ще чуете последователно дълъг и кратък звукови сигнали.

Щрапнелте два пъти върху спусъка и остриетата ще се отворят автоматично.

РЯЗАНЕ нормално

Натиснете спусъка, за да затворите постепенно остриетата и освободете спусъка, за да отворите остриетата. Капацитетът на рязане при стартиране е винаги 32 мм.

РЯЗАНЕ проверка на статус

За да проверите правилната функция, натиснете спусъка, за да затворите и отпуснете спусъка, за да отворите остриетата, без да режете нищо. Повторете това няколко пъти.

РЯЗАНЕ малки клони

Смяна към капацитет на рязане 15 мм: Задръжте спусъка, докато не чуете първия звуков сигнал, незабавно отпуснете спусъка. Сега капацитетът на рязане е 15 мм.

Смяна обратно към 32 мм капацитет на рязане: Задръжте спусъка, докато не чуете първия звуков сигнал, незабавно отпуснете спусъка. Капацитетът на рязане отново е 32 мм.

ИЗКЛЮЧВАНЕ НА НОЖИЦАТА

Натиснете спусъка и задръжте докато чуете 2 дълги и 1 кратък звукови сигнали, след това отпуснете спусъка и остриетата ще останат затворени.

Натиснете бутона за захранване веднъж, за да изключите ножицата и да извадите батерията.

Почистете и приберете ножицата в кутията с инструменти.

ЗВУКОВИ СИГНАЛИ ПРИ ВЪЗНИКНАЛ ПРОБЛЕМ

Честота на звуковите сигнали	Проблем	Помощ
1	Батерията не захранва инструмента	Проверете капацитета на батерията
2	Неизправност във вътрешността на инструмента	Инструментът се нуждае от квалифициран сервис

3	Засечка на острието	Сманете острието, винте снимка АБ
4	Неизправност във вътрешността на инструмента	Инструментът се нуждае от квалифициран сервис
5	Неизправност във вътрешността на инструмента	Инструментът се нуждае от квалифициран сервис

УКАЗАНИЯ ПРИ НЕИЗПРАВНОСТИ

1. Ако ножицата не успява да среже даден предмет, незабавно отпуснете спусъка и остриетата автоматично ще се освободят.
2. В случай на електрическа или механична неизправност, незабавно изключете захранването.

УПОТРЕБА И ГРИЖА ЗА БАТЕРИЯТА



ВНИМАНИЕ!!

1. Използвайте само зарядното устройство осигурено с инструмента. Употребата на други зарядни устройства може да предизвика пожар.
2. Използвайте, зареждайте и съхранявайте батерията само в рамките на указания температурен диапазон.
3. При температура на околната среда под +4С° напачитетът на батерията може да намалее и това съответно да се отрази на броя на работните цикли.
4. Не свързвайте на късо батерията и дръжте всякакви проводими елементи далеч от батерията, когато не се използва.
5. Не разглобявайте батерията.
6. Не използвайте батерията в прекалена близост до източник на топлина.
7. Пазете батерията от огън и вода.
8. Не нарушавайте целостта на батерията.
9. Не използвайте батерия, която е повредена, деформирана или корозирала.
10. Не извършвайте никакво запояване или заваряване по елементите на батерията.
11. Не използвайте батерия или оборудване различни от предоставените с инструмента.
12. Не поставяйте батерията в микровълнова печка.
13. Не използвайте батерия, която е протекла.
14. Пазете батерията далеч от обсега на ДЕЦА.
15. В случай на физически контакт с протекла батерия, незабавно промийте засегнатата повърхност с чиста вода.

ЗАРЕЖДАНЕ НА БАТЕРИЯТА

Свържете батерията към зарядното устройство и включете щепсела на устройството към контакта. LED индикаторът на зарядното устройство ще свети в ЧЕРВЕНО по време на зареждането и ще стане ЗЕЛЕН, когато батерията е напълно заредена, вижте снимка Е2.



ВНИМАНИЕ!!

ЗАРЕЖДАНЕ НА БАТЕРИЯТА

1. Нормално е батерията и зарядното устройство да загреят по време на зареждане.
2. Не зареждайте повредена батерия и не

разглобявайте батерията или зарядното устройство.

3. Зареждайте батерията само в границите на указания температурен диапазон.
4. Не поставяйте батерията близо до високотемпературен източник на топлина. Батерията може да експлодира при поставяне в огън или продължително излагане на източник на висока температура.
5. Не зареждайте батерията навън на открито или във влажна среда.

СЪХРАНЕНИЕ НА БАТЕРИЯТА

1. За да осигурите добро съхранение на батерията, спазвайте условията на указания температурен диапазон.
2. Ако оборудването няма да се използва за дълъг период от време, извадете батерията от инструмента и я заредете, преди да я оставите на съхранение.
3. Препоръчително е, когато не са в употреба, батерията и зарядното устройство да се съхраняват в надеждна кутия за инструменти.
4. Батерията трябва да се съхранява в суха среда далеч от запалими материали.

УПОТРЕБА И ГРИЖА ЗА ЗАРЯДНОТО УСТРОЙСТВО



ВНИМАНИЕ!!

Използвайте оригиналното зарядно устройство, за да осигурите безопасно функциониране на оборудването.

Използвайте само зарядно устройство в добро състояние. Никога не опитвайте да използвате дефектно зарядно устройство.

Уверете се, че захранващото напрежение съвпада с номиналното напрежение указано на етикета на зарядното устройство.

Изключете зарядното устройство от източника на захранване, когато не се ползва.

Не използвайте зарядното устройство на открито или във влажна среда. Проникването в него на мръсотия или вода ще увеличи риска от токов удар.

Зарядното устройство трябва да се използва само за зареждане на оригиналната батерия, в противен случай може да причини наранявания и пожар.

Пазете зарядното устройство от всякакви повреди и деформации, повредено зарядно устройство може да увеличи риска от токов удар.

Не използвайте зарядното устройство върху лесно запалими повърхности (напр. хартия, текстил..).

Ако захранващият кабел на зарядното устройство е повреден, щящият трябва да бъде подменен от квалифицирано лице.

ПОДДРЪЖКА



ВНИМАНИЕ!!

Отстранете батерията преди всякакви действия по поддръжка.

СМАЗВАНЕ ЛАГЕРА НА ОСТРИЕТО

Използвайте добро универсално масло, например 3-IN-ONE или 15W-40. Добавете 2 капки масло в отвора за смазване веднъж на всяка работна седмица, вижте снимка А6.

ОСВЕЖАВАНЕ НА ОСТРИЕ

Отстранявайте мръсотията от движещото се и фиксираното острие с кърпа след всяка употреба.

СМЯНА НА ОСТРИЕ

Когато подвижното острие вече не пресича фиксираното острие по цялата му дължина или когато ножицата вече не успява да реже безпроблемно, дори и след заточване, се препоръчва смяна на острието. Пълните инструкции са приложени в комплекта за смяна, арт. номер 5001600

СПИСЪК РЕЗЕРВНИ ЧАСТИ

КОМПЛЕКТ А: СМЯНА НА ОСТРИЕ АРТ. НОМЕР 5001600

ПОЗИЦИЯ	ОПИСАНИЕ	КОЛИЧЕСТВО
99.	Комплект инструменти	1
5.	Свързваща аксиална ос	2
31.	Назъбена гайна	1
25.	Фиксирано острие	1
26.	Ренещо острие	1

ДОПЪЛНИТЕЛНА СЕРВИЗНА ИНФОРМАЦИЯ

Вижте на www.rapid.com

ГАРАНЦИЯ

I. ГАРАНЦИОНЕН СРОК

Този продукт на RAPID е с гаранция 3 години, съгласно гаранцията на производителя (или търговска гаранция), от датата на доставка до крайния потребител (с изключение на износващите се части, аксесоари, батерии и зарядни устройства). Батериите и зарядните устройства са с гаранция 2 години. За да удължите гаранцията на инструмента до 5 години, моля регистрирайте се онлайн на www.rapid.com или сканирайте QR кода. Необходими са вашият инструмент и касова бележка за покупката.

II. ГАРАНЦИОННИ УСЛОВИЯ

Не могат да бъдат предявявани искове по гаранцията на производителя за всички продукти, които се използват не по предназначение или работят при условия, различни от предвидените, особено по отношение на посочените в това ръководство за употреба. Гаранцията не важи и в случай на удар, падане, небрежност, липса на надзор и/или поддръжка. Всяка промяна, трансформация или модификация, извършена по продуктите от крайния потребител, прави гаранцията невалидна. Износващите се части, аксесоарите и/или консумативите не се покриват от гаранцията.

За аксесоари, износващи се части или консумативи се считат:

транспортната кутия и опаковката, както и резервните части в КОМПЛЕКТ А, включени в това ръководство за употреба.

III. РЕКЛАМАЦИЯ В ГАРАНЦИОННИЯ СРОК

Гаранционният период започва да тече от датата на доставка до крайния потребител.

В случай на рекламация в гаранционния срок, продуктът трябва да бъде върнат в оригиналната опаковка (включително батерии и зарядно устройство), заедно с копие от оригиналната касова бележка.

ИЗХВЪРЛЯНЕ НА БАТЕРИЯТА

Акумулаторите с отработен ресурс трябва да се отстраняват от изделието и да се изхвърлят безопасно.

Не изхвърляйте батериите заедно с обичайните битови отпадъци, те могат да съдържат токсични тежки метали и са предмет на съответните разпоредби за опасни отпадъци.

С оглед на това, изхвърляйте използваните батерии само на определените за това районни пунктове.



2012/19/EU

**BG Отпадъчно електрическо и
електронно оборудване (ОЕЕО)**

Електрическите и електронните устройства съдържат материали и вещества, които могат да имат вредни ефекти върху човешкото здраве и околната среда. Този символ показва, че устройството не трябва да се третира като несортиран битов отпадък, а трябва да се събира отделно! Предайте устройството в пункт за събиране на отпадъци от електрическо и електронно оборудване в рамките на ЕС и в други европейски държави, които използват системи за разделно събиране на отпадъци от електрическо и електронно оборудване. Изхвърляйки устройството по правилния начин, помагате да се избегнат възможни опасности за околната среда и общественото здраве, които иначе биха могли да бъдат причинени от неправилното третиране на отпадъци. Рециклирането на материали допринася за опазването на природните ресурси.

UK Importer and authorised representative:
ACCO UK Limited
Oxford House Oxford Road
Aylesbury HP21 8SZ
United Kingdom



Isaberg Rapid AB
SE-335 71 Hestra, Sweden
www.rapid.com

BHX30 Operating Instructions