

# BGX7 BATTERY GLUE GUN

Rapid

## Operating instructions

EAC



- GB BATTERY GLUE GUN
- DE AKKU KLEBEPISTOLE
- PL PISTOLET DO KLEJENIA NA BATERIE
- RU КЛЕЕВЫЙ ПИСТОЛЕТ С АККУМУЛЯТОРОМ
- CZ LEPIČÍ TAVNÁ PISTOLE NA BATERIE
- SK BATÉRIOVÁ LEPIACA PIŠTOL
- SI BATERIJSKA PIŠTOLA ZA LEPLJENJE
- HR BATERIJSKI PIŠTOLJ ZA LJEPILO
- TR PILLI TUTKAL TABANCASI
- HU AKKUMULÁTOROS RAGASZTÓPISZTOLY
- RO PISTOL DE LIPIT CU BATERIE
- BG ПИСТОЛЕТ ЗА ЛЕПИЛО С БАТЕРИЯ

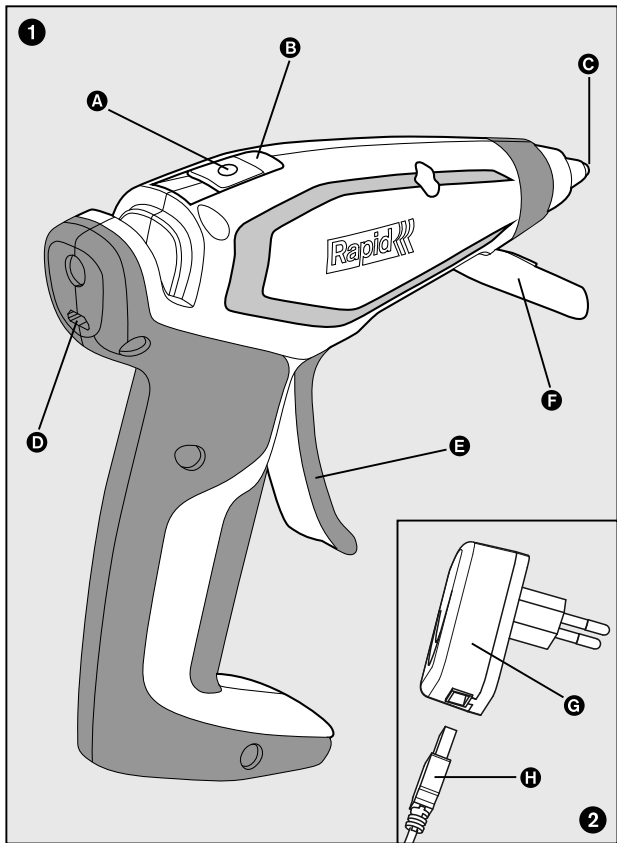

<b>GB</b>	Operating instructions - Original	4
<b>DE</b>	Betriebsanleitung - Übersetzung der ursprünglichen	16
<b>PL</b>	Instrukcja obsługi - Tłumaczenie oryginału	30
<b>RU</b>	Руководство по эксплуатации - перевод с оригинала	44
<b>CZ</b>	Návod k obsluze - překlad originálu	59
<b>SK</b>	Návod na použitie - preklad originálu	72
<b>SI</b>	Navodila za uporabo - Prevod izvirnika	85
<b>HR</b>	Upute za uporabu - prijevod izvornika	97
<b>TR</b>	Kullanım talimatları - orjinal çevirisi	109
<b>HU</b>	Használati útmutató - az eredeti dokumentum fordítása	122
<b>RO</b>	Manual tehnic - traducere a originalului	135
<b>BG</b>	инструкции за експлоатация - превод от оригинала	148

**GENERAL POWER TOOLS SAFETY WARNINGS****WARNING!!**

**Read all safety warnings and all instructions.** Failure to follow all instructions listed below may result in electric shock, fire and/or serious personal injury.

**Save all warnings and instructions for future reference.**

The term "power tool" in the warnings refers to your mains-operated (corded) power tool or battery-operated (cordless) power tool.

**1) WORK AREA SAFETY****a) Keep your work area clean and well lit.**

Cluttered benches and dark areas invite accidents.

**b) Do not operate power tools in explosive atmospheres, such as in the presence of flammable liquids, gases, or dust.** Power tools create sparks which may ignite the dust or fumes.**c) Keep bystanders, children, and visitors away while operating a power tool. Dis-**

tractions can cause you to lose control.

## **2) ELECTRICAL SAFETY**

- a) **Power tool plugs must match the outlet. Never modify the plug in any way. Do not use any adapter plugs with earthed (grounded) power tools.** Unmodified plugs and matching outlets will reduce risk of electric shock.
- b) **Avoid body contact with grounded surfaces such as pipes, radiators, ranges and refrigerators.** There is an increased risk of electric shock if your body is grounded.
- c) **Do not expose power tools to rain or wet conditions.** Water entering a power tool will increase the risk of electric shock.
- d) **Do not abuse the cord. Never use the cord for carrying, pulling or unplugging the power tool. Keep cord away from heat, oil, sharp edges or moving parts.** Damaged or entangled cords increase the risk of electric shock.
- e) **When operating a power tool outdoors, use an extension cord suitable for outdoor use.** Use of a cord suitable for outdoor use reduces the risk of electric shock.
- f) **If operating a power tool in a damp lo-**

tion is unavoidable, use a ground fault circuit interrupter protected supply. Use of a ground fault circuit interrupter reduces the risk of electric shock.

### **3) PERSONAL SAFETY**

- a) **Stay alert, watch what you are doing and use common sense when operating a power tool. Do not use a power tool while you are tired or under the influence of drugs, alcohol or medication.** A moment of inattention while operating power tools may result in serious personal injury.
- b) **Use personal protective equipment. Always wear eye protection.** Protective equipment such as dust mask, non-skid safety shoes, hard hat, or hearing protection used for appropriate conditions will reduce personal injuries.
- c) **Prevent unintentional starting. Ensure the switch is in the off-position before connecting to power source and/or battery pack, picking up or carrying the tool.** Carrying power tools with your finger on the switch or energizing power tools that have the switch on invites accidents.
- d) **Remove any adjusting key or wrench be-**

**fore turning the power tool on.** A wrench or a key left attached to a rotating part of the power tool may result in personal injury.

- e) **Do not overreach. Keep proper footing and balance at all times.** This enables better control of the power tool in unexpected situations.
- f) **Dress properly. Do not wear loose clothing or jewellery. Keep your hair, clothing and gloves away from moving parts.** Loose clothes, jewellery or long hair can be caught in moving parts.
- g) **If devices are provided for the connection of dust extraction and collection facilities, ensure these are connected and properly used.** Use of dust collection can reduce dust-related hazards.

#### **4) POWER TOOL USE AND CARE**

- a) **Do not force the power tool. Use the correct power tool for your application.** The correct power tool will do the job better and safer at the rate for which it was designed.
- b) **Do not use the power tool if the switch does not turn it on and off.** Any power tool that cannot be controlled with the switch is dangerous and must be repaired.

- c) **Disconnect the plug from the power source and/or the battery pack from the power tool before making any adjustments, changing accessories, or storing power tools.** Such preventive safety measures reduce the risk of starting the power tool accidentally.
- d) **Store idle power tools out of the reach of children and do not allow persons unfamiliar with the power tool or these instructions to operate the power tool.** Power tools are dangerous in the hands of untrained users.
- e) **Maintain power tools. Check for misalignment or binding of moving parts, breakage of parts and any other condition that may affect the power tool's operation. If damaged, have the power tool repaired before use.** Many accidents are caused by poorly maintained power tools.
- f) **Keep cutting tools sharp and clean.** Properly maintained cutting tools with sharp cutting edges are less likely to bind and are easier to control.
- g) **Use the power tool, accessories and tool bits etc. in accordance with these instruc-**



tions, taking into account the working conditions and the work to be performed. Use of the power tool for operations different from those intended could result in a hazardous situation.

## 5) SERVICE

- a) **Have your power tool serviced by a qualified repair person using only identical replacement parts.** This will ensure that the safety of the power tool is maintained.

## BATTERY GLUE GUN SAFETY WARNINGS

### WARNING:

- This tool must be placed on its stand or foot when not in use.
- A fire may result if the appliance is not used with care, therefore
  - be careful when using the appliance in places where there are combustible materials;
  - do not apply to the same place for a long time;
  - do not use in presence of an explosive atmosphere;
  - be aware that heat may be conducted to combustible materials that are out of sight;



- place the appliance on its stand after use and allow it to cool down before storage;
- do not leave the appliance unattended when it is switched on.
- Do not use or store the tool in damp or wet conditions.
- Do not expose it to water or other fluid substances in any way.
- Do not use the tool if any part is damaged or defective.
- Hot surface :Both the glue and the nozzle of the tool can reach temperatures up to 170°C.
- Avoid all skin contact. If burnt, plunge the burn under cold water. Never attempt to remove solidified glue from burnt skin without medical assistance.
- This appliance can be used by children aged from 8 years and above and persons with reduced physical, sensory or mental capabilities or lack of experience and knowledge if they have been given supervision or instruction concerning use of the appliance in a safe way and understand the hazards involved.
- Children shall not play with the appliance.
- Cleaning and user maintenance shall not be made by children without supervision

## BATTERY SAFETY WARNINGS

- The user should never attempt to open the product for any reason.
- Do not expose the battery and tool to water and any other liquids.
- Do not expose the battery to heat or fire. There is a risk of explosion
- Do not store in locations where the temperature may exceed 40°C.
- Charge only at ambient temperature between 10°C and 40°C.
- Charge only using the charger provided with the tool.
- Dispose of product responsibly as WEEE at your local collection point.



## CHARGER AND USB CABLE SAFETY WARNINGS

- The charger is double insulated therefore no earth wire is required.
- Always check that the mains voltage corresponds to the voltage on the rating plate.
- The charger is intended for indoor use only.
- Use your charger only to charge the battery in the tool with which it was supplied.



- Do not expose the charger to water.
- Do not open the charger.
- Appliance is only to be used with the USB cable unit provided with the appliance
- If the power supply cable is damaged it must be replaced by the manufacturer, the manufacturer's after sales service or a similarly qualified person in order to avoid any danger.

## TECHNICAL SPECIFICATION

### Lithium Ion battery operated glue gun



Tool size	155x150x50 mm
Weight	0,230kg
Electrical rating	3.6V DC 1500 mAh
Battery (integrated)	1 cell Lithium Ion
Heating up time	approx. 20 s
Max temp	approx. 170 °C
Glue sticks	original Rapid diam 7 mm
Working time for one full battery charge	Approx 30 min
Charging time	90% after 2 hours

The manufacturer reserves the right to change specifications without notice.

#### USB charger

Input	100-240V 50-60Hz
Power rating	10 W
Output	5 VDC













Protection class	double insulated
------------------	------------------

## TECHNICAL FEATURES

- A** : On/Off button
- B** : Tool LED light (green/Red)
- C** : Nozzle
- D** : USB Socket
- E** : Trigger
- F** : Tool stand
- G** : Charge
- H** : USB cable

## USAGE





- Before using for the first time, fully charge the battery (3-4 hours) so as to prolong its life. (see Charging Instructions)
- Feed glue sticks in to the rear of the tool.
- Use only Rapid glue sticks recommended.
- Press on/off button for approx. 2 sec , Green LED will flash for approx. 20 sec, and remain green fix when ready for use.
- When using the tool for the first time, press the trigger several times to fill the heating chamber with adhesive. It may also be necessary to give the glue stick a short push to help it move in.
- Place the nozzle of the tool against the surface and press gently on the trigger to extrude glue.
- Place the second element in contact with the glue, if need be adjust it and press parts together for an average of 10 seconds.
- Never pull/remove a glue stick from the tool once it has been fed into the tool. The resultant molten glue could create irreparable damage to the tool.
- Once finished, push the on/off button for approx. 2 sec.
- When the battery is almost discharged, the LED will alternately flash from red to green.
- For safety reason if no use for approx. 3 min, the glue gun will automatically switch it off.

Operation / Usage		
LED Red	LED green	
		Switch ON for approx 2 sec. Green LED will flash for approx 20 sec. (pre-heating)
		Applicator ready for Use. Press ON/OFF button for approx 2 sec to switch OFF the applicator when job is finish
		No use/glueing for approx 3 min : glue gun automatically switches OFF for safety Press button ON to re-start
		Red and green LED flashes alternately after glue gun has been used for approx 25 min. Battery almost empty applicator can now only be used for approx 5 min
		Red flash only or no more LED : battery is empty, re-load it by using USB charger
		

## CHARGING INSTRUCTIONS

- Connect the USB cable onto charger and micro USB socket at the back of the tool
- Connect the charger to the mains.
- The LED on the glue gun will flash red during the charge., and will turn to fix green when battery is fully charge
- During the process of charging, the charger and glue gun can become warm, this is normal.

Charging with USB charger		
LED Red	LED green	

		Battery is charging
		Battery is fully charged

## MAINTENANCE

- Unplug the tool before any maintenance.
- Keep the air intake and outlet free from dust and dirt.
- Clean the tool by a dry or damp cloth. NEVER use any solvent.
- DO NOT oil or grease any parts.
- Be sure the tool is not damaged. Replace or repair prior to use.

### WARNING!

- DO NOT alter or parts on this tool or attach special fixtures. This can lead to personal injury.



## ENVIRONMENT!

### Waste Electrical and Electronic Equipment (WEEE)

Electrical and electronic devices contain materials and substances that can have damaging effects on human health and the environment. This symbol indicates that this device must not be treated as unsorted municipal waste but must be collected separately. Dispose of the device via a collection point for the recycling of waste electrical and electronic equipment within the EU, UK and in other European countries that operate separate collection systems for waste electrical and electronic equipment. By disposing of the device in the proper manner, you help to avoid possible hazards for the environment and public health that could otherwise be caused by improper treatment of waste equipment. The recycling of materials contributes to the conservation of natural resources.



At the end of the product life, a suitably qualified person can remove the battery for separate recycling by opening the appliance and cutting the battery connection cable.

## WARRANTY

**Warranty period:** This product is guaranteed for 2 years from the date of purchase (original sales receipt acting as proof).

**Warranty conditions:** All points mentioned in this document must have been fully adhered to.

In the event of a claim under the warranty:

- 1 Return the product in its original packaging to the shop or outlet that supplied you with this product,
  - 2 Accompany the returned product with the original dated receipt.
- Any breach of one of these points would prevent consideration by RAPID under the manufacturer's warranty.

## BGX7

Betriebsanleitung

- Übersetzung der ursprünglichen

DE

## ALLGEMEINE SICHERHEITSWARNUNGEN FÜR ELEKTROWERKZEUGE

### WARNUNG!!

**Lesen Sie alle Sicherheitshinweise und Anweisungen.** Die Nichteinhaltung aller nachfolgend aufgeführten Anweisungen können elektrischen Schlag, Brand und/oder schwere Verletzungen verursachen. **Alle Warnungen und Anweisungen aufbewahren, um später darauf zurückgreifen zu können.**



Der in den Sicherheitshinweisen verwendete



te Begriff „Elektrowerkzeug“ bezieht sich auf netzbetriebene Elektrowerkzeuge (mit Netzkabel) und auf akkubetriebene Elektrowerkzeuge (ohne Netzkabel).

## **1) ARBEITSPLATZSICHERHEIT**

- a) **Halten Sie Ihren Arbeitsbereich sauber und gut beleuchtet.** Unaufgeräumte Werkbänke oder dunkle Bereiche sind unfallträchtig.
- b) **Arbeiten Sie mit dem Gerät nicht in explosionsgefährdeter Umgebung, in der sich brennbare Flüssigkeiten, Gase oder Stäube befinden.** Elektrowerkzeuge erzeugen Funken, die den Staub oder die Dämpfe entzünden können.
- c) **Halten Sie Kinder, Besucher und andere Personen während der Benutzung des Elektrowerkzeugs fern.** Bei Ablenkung können Sie die Kontrolle über das Gerät verlieren.

## **2) ELEKTRISCHE SICHERHEIT**

- a) **Der Netzstecker des Gerätes muss in die Netzsteckdose passen. Der Netzstecker darf in keiner Weise verändert werden. Verwenden Sie keine Adapterstecker gemeinsam mit schutzgeerdeten Geräten. Unveränderte Netzstecker und passende**

- Netzsteckdosen verringern das Risiko eines elektrischen Schlages.
- b) **Vermeiden Sie Körperkontakt mit geerdeten Oberflächen, wie von Rohren, Heizungen, Herden und Kühlschränken.** Es besteht ein erhöhtes Risiko durch elektrischen Schlag, wenn Ihr Körper geerdet ist.
  - c) **Halten Sie Elektrogeräte von Regen oder Nässe fern.** Das Eindringen von Wasser in ein Elektrogerät erhöht das Risiko eines elektrischen Schlages.
  - d) **Zweckentfremden Sie das Kabel nicht.** Verwenden Sie das Kabel niemals, um das Gerät zu tragen, zu ziehen oder um den Netzstecker aus der Netzsteckdose zu ziehen. Halten Sie das Kabel fern von Hitze, Öl, scharfen Kanten oder sich bewegenden Geräteteilen. Beschädigte oder verwickelte Kabel erhöhen das Risiko eines elektrischen Schlages.
  - e) **Wenn Sie mit einem Elektrowerkzeug im Freien arbeiten, verwenden Sie nur Verlängerungskabel, die auch für den Außenbereich zugelassen sind.** Die Anwendung eines für den Außenbereich geeigneten Verlängerungskabels verringert das Risiko

eines elektrischen Schlages.

- f) **Wenn der Betrieb des Elektrowerkzeuges in feuchter Umgebung nicht vermeidbar ist, verwenden Sie einen Fehlerstromschutzschalter.** Die Verwendung eines Fehlerstromschutzschalters verringert das Risiko eines elektrischen Schlages.

### **3) SICHERHEIT VON PERSONEN**

- a) **Seien Sie aufmerksam, achten Sie darauf, was Sie tun, und verwenden Sie ein Elektrowerkzeug mit Vernunft.** Benutzen Sie das Gerät nicht, wenn Sie müde sind oder unter dem Einfluss von Drogen, Alkohol oder Medikamenten stehen. Ein Moment der Unachtsamkeit beim Gebrauch des Gerätes kann zu ernsthaften Verletzungen führen.
- b) **Verwenden Sie persönliche Schutzausrüstungen. Tragen Sie immer einen Augenschutz.** Das Tragen persönlicher Schutzausrüstung, wie Staubmaske, rutschfester Sicherheitsschuhe, Schutzhelm oder Gehörschutz, je nach Art und Einsatz des Elektrowerkzeuges, verringert das Risiko von Verletzungen.
- c) **Vermeiden Sie eine unbeabsichtigte Inbetriebnahme.** Stellen Sie sicher, dass das

Gerät ausgeschaltet ist, bevor Sie es an eine Stromquelle und/oder einen Batteriepack anschließen, es aufheben oder herumtragen. Wenn Sie beim Tragen des Elektrowerkzeuges den Finger am Schalter haben oder das Gerät eingeschaltet an die Stromversorgung anschließen, kann dies zu Unfällen führen.

- d) **Entfernen Sie Einstellwerkzeuge oder Schraubenschlüssel, bevor Sie das Gerät einschalten.** Ein Werkzeug oder Schlüssel, der sich in einem drehenden Geräteteil befindet, kann zu Verletzungen führen.
- e) **Das Gerät nicht zu weit vorstrecken. Sorgen Sie für einen sicheren Stand und halten Sie jederzeit das Gleichgewicht.** Dadurch können Sie das Gerät in unerwarteten Situationen besser kontrollieren.
- f) **Geeignete Kleidung tragen. Tragen Sie keine weite Kleidung oder Schmuck.** Halten Sie Haare, Kleidung und Handschuhe fern von sich bewegenden Teilen. Lockere Kleidung, Schmuck oder lange Haare können von sich bewegenden Teilen erfasst werden.
- g) **Wenn Staubabsaug- und -auffangeinrichtungen montiert werden können, vergewissern Sie sich, dass diese angeschlos-**

**sen sind und richtig verwendet werden.**

Die Verwendung einer Staub-absaugung verringert Gefährdungen durch Staub.

#### **4) SORGFÄLTIGER UMGANG BEIM GEBRAUCH VON ELEKTROWERKZEUGEN**

- a) **Überlasten Sie das Gerät nicht. Verwenden Sie für Ihre Arbeit das dafür bestimmte Elektrowerkzeug.** Mit dem passenden Elektrowerkzeug arbeiten Sie besser und sicherer im angegebenen Leistungsreich.
- b) **Benutzen Sie kein Elektrowerkzeug, dessen Schalter defekt ist.** Ein Elektrowerkzeug, das sich nicht mehr ein- oder ausschalten lässt, ist gefährlich und muss repariert werden.
- c) **Ziehen Sie den Netzstecker aus der Netzsteckdose und/ oder nehmen Sie den Batteriepack aus dem Gerät, bevor Sie Geräteeinstellungen vornehmen, Zubehörteile wechseln oder das Gerät weglegen.** Solche vorbeugenden Sicherheitsmaßnahmen reduzieren das Risiko eines unbeabsichtigten Einschaltens.
- d) **Bewahren Sie unbenutzte Elektrowerkzeuge außerhalb der Reichweite von**

- Kindern auf. Lassen Sie Personen das Gerät nicht benutzen, die mit diesem nicht vertraut sind oder diese Anweisungen nicht gelesen haben.** Elektrowerkzeuge sind gefährlich, wenn Sie von unerfahrenen Personen benutzt werden.
- e) **Pflegen Sie das Gerät mit Sorgfalt. Stellen Sie sicher, dass sich alle beweglichen und festen Teile in der richtigen Position befinden und dass keine Teile gebrochen sind oder sonstige Fehler vorliegen, die einen Betrieb des Werkzeugs beeinträchtigen.** Lassen Sie beschädigte Teile vor dem Einsatz des Geräts reparieren. Viele Unfälle haben ihre Ursache in schlecht gewarteten Elektrowerkzeugen.
- f) **Halten Sie Schneidwerkzeuge scharf und sauber.** Sorgfältig gepflegte Schneidwerkzeuge mit scharfen Schneidkanten verklemmen sich weniger und sind leichter zu führen.
- g) **Verwenden Sie Elektrowerkzeug, Zubehör, Einsatzwerkzeuge usw. entsprechend diesen Anweisungen.** Berücksichtigen Sie dabei die Arbeitsbedingungen und die auszuführende Tätigkeit. Der Gebrauch von Elektrowerkzeugen für andere als die vorge-

sehenen Anwendungen kann zu gefährlichen Situationen führen.

## 5) SERVICE

- a) **Lassen Sie Ihr Gerät nur von qualifiziertem Fachpersonal und nur mit Original-Ersatzteilen reparieren.** Damit wird sichergestellt, dass die Sicherheit des Geräts erhalten bleibt.

### **AKKU KLEBEPISTOLE SICHERHEITSHINWEISE**

#### **WARNUNG!!**

- Bei Nichtgebrauch muss das Gerät auf seinem Standbügel oder Fuß abgestellt werden.
- Wenn das Gerät nicht vorsichtig verwendet wird, können Brände entstehen
  - seien Sie daher vorsichtig bei Verwendung des Gerätes in der Nähe von brennbaren Materialien;
  - richten Sie es nicht zu lange auf ein und dieselbe Stelle;
  - verwenden Sie das Gerät nicht in gefährdeten Bereichen;
  - beachten Sie, dass Wärme zubrennbaren Materialien geleitet werden kann, die sich



- außerhalb des Sichtfeldes befinden;
- stellen Sie das Gerät nach Gebrauch aufrecht ab und lassen Sie es vor dem Wiedereinlagern abkühlen;
  - Lassen Sie das Gerät nicht unbeaufsichtigt laufen.“
  - Gerät nicht in feuchtem oder nassem Zustand aufbewahren.
  - Vor Wasser und anderen Flüssigkeiten schützen.
  - Gerät keinesfalls benutzen, wenn ein Teil davon beschädigt ist.
  - **HEISSE OBERFLÄCHEN:** Der Kleber wie auch die Gerätedüse können bis zu 170°C heiß werden.
  - Vermeiden Sie Hautkontakt. Bei Verbrennungen ist das geschädigte Hautareal unter kaltes Wasser zu halten. Keinesfalls darf der festgewordene Kleber ohne ärztliche Hilfe von der verbrannten Haut abgezogen werden.
  - Dieses Gerät kann von Kindern ab dem Alter von 8 Jahren sowie von Personen mit verminderten körperlichen, sensorischen oder geistigen Fähigkeiten oder mit einem Mangel an Erfahrung und Kenntnissen verwendet wer-



den, wenn diese von einer Person, welche die von dem Gerät ausgehenden Gefahren kennt, in Bezug auf den sicheren Gebrauch des Gerätes überwacht und angewiesen werden.

- Kinder dürfen nicht mit dem Gerät spielen.
- Reinigung und Benutzerwartung dürfen nicht von unbeaufsichtigten Kindern durchgeführt werden. Wenn die Netzanschlussleitung dieses Gerätes beschädigt ist, muss sie durch den Hersteller oder seinen Kundendienst oder eine ähnlich qualifizierte Person ersetzt werden, um Gefährdungen zu vermeiden.

### **SICHERER UMGANG MIT DEM AKKU**

- Der Benutzer sollte niemals versuchen, das Produkt aus irgendeinem Grund zu öffnen. 
- Akku vor Wasser und anderen Flüssigkeiten zu schützen.
- Schützen Sie den Akku vor Hitze oder Feuer. Es besteht Explosionsgefahr.
- Nicht bei einer Temperatur von über 40°C lagern.
- Aufladen nur bei Temperaturen zwischen 10°C und 40°C.
- Nur mit dem beigegeführten Ladegerät aufladen.

- Entsorgen Sie das Produkt verantwortungsbewusst als WEEE Elektroschrott bei Ihrer örtlichen Sammelstelle.

## **SICHERHEITSHINWEISE FÜR LADEGERÄTE**

- Das Ladegerät ist doppelt isoliert, daher wird kein Erdungskabel benötigt. 
- Prüfen Sie stets, ob die Netzspannung der auf dem Typenschild genannten Spannung entspricht.
- Das Ladegerät darf nur im Innenbereich angewendet werden.
- Mit dem Ladegerät ist nur der Akku der dazugehörigen Klebepistole aufzuladen. Andere Akkus können platzen und Verletzungen oder Schäden verursachen.
- Ladegerät vor Wasser schützen.
- Das Ladegerät darf nicht geöffnet werden.
- Das Gerät darf nur mit der USB-Kabel-Einheit geladen werden, die mit dem Gerät geliefert wird.
- Wenn das Netzkabel beschädigt ist, muss es durch den Hersteller, den Kundendienst des Herstellers oder eine ähnlich qualifiziert Person ersetzt werden, um jegliche Gefahr auszuschließen.

## TECHNISCHE SPEZIFIKATION

### Mit Lithium-Ionen-Batterie betriebene Klebepistole



Werkzeuggröße	155X150X50mm
Gewicht	0,230kg
Nennspannung	3,6V DC 1500 mAh
Akku (integriert)	1 Lithium Ionen Zelle
Aufheizzeit	ca. 20 s
Max. Temperatur	ca. 170 °C
Klebstoff	Original Rapid Ø 7 mm
Betriebsdauer pro Akku-Ladung	ca. 30 Min.
Ladezeit	90 % nach 2 Stunden

Technische Änderungen.

#### USB Ladegerät







Eingangsspannung	100-240V 50-60Hz
Leistungsaufnahme	10W
Ausgangsspannung	5 V DC
Schutzklasse	doppelt isoliert







## MERKMALE

- A** : Ein/Aus-Schalter
- B** : LED Anzeige (grün/rot)
- C** : Düse
- D** : USB-Buchse
- E** : Vorschubhebel
- F** : Standbügel
- G** : Ladegerät
- H** : USB Kabel

## VERWENDUNG





- Um die volle Leistung des Akkus zu gewährleisten, laden Sie den Akku vor dem ersten Einsatz vollständig auf (3 - 4 Stunden) (s. Anleitung zum Aufladen)
- Klebesticks in die dafür vorgesehene Öffnung einführen
- Nur die empfohlenen Klebesticks verwenden.
- Drücken Sie den Ein/Aus-Schalter für ca. 2 Sek., die Led Anzeige wird ca. 20 Sek. grün blinken und dauerhaft grün leuchten, wenn das Gerät betriebsbereit ist.
- Bei der ersten Nutzung der Klebepistole, drücken Sie den Hebel mehrfach, um die Schmelzkammer mit Kleber zu füllen. Möglicherweise muss der Klebestick kurz von hinten gedrückt werden.
- Düse an eines der zu verbindenden Materialien anlegen und Vorschubhebel vorsichtig betätigen, sodass nicht zu viel Kleber austritt.
- Beide Flächen etwa 10 Sekunden zusammendrücken
- Klebestick nach Verwendung nie aus dem Gerät entfernen. Der geschmolzene Kleber kann zu irreparablen Schäden führen.
- Zum Ausschalten drücken Sie den Ein/Aus-Schalter für ca. 2 Sek.
- Wenn der Akku fast entladen ist, blinkt die LED Anzeige abwechselnd rot und grün.
- Aus Sicherheitsgründen schaltet sich die Klebepistole automatisch ab, wenn sie länger als 3 Minuten nicht benutzt wurde.

Betrieb/Anwendung		
LED rot	LED grün	
		Schalter EIN für ca. 2 Sek. drücken. Die grüne LED blinkt für ca. 20 Sek. (Aufheizzeit)
		Gerät ist betriebsbereit. Zum Ausschalten drücken Sie den Ein /Aus-Schalter für ca. 2 Sek.
		Wird die Klebepistole für ca. 3 Min. nicht genutzt, schaltet sie sich zur Sicherheit automatisch ab. Zum erneuten Einschalten muss der Ein-Schalter gedrückt werden.

		Nach ca. 25 Minuten Betriebsdauer blinkt die LED Anzeige abwechselnd rot und grün: der Akku muss bald aufgeladen werden. Blinkt die LED Anzeige nur rot, ist der Akku entladen und muss mit dem USB-Ladegerät wieder aufgeladen werden
		
		

## ANLEITUNG ZUM AUFLADEN

- Schließen Sie das USB Kabel am Ladegerät und an der Mikro-USB -Buchse auf der Rückseite des Gerätes an.
- Verbinden Sie das Ladegerät mit der Stromquelle
- Während des Ladevorgangs blinkt die LED Anzeige rot. Wenn die LED anzeige grün leuchtet, ist der Akku voll aufgeladen
- Während des Ladevorgangs werden das Ladegerät und die Klebepistole warm: das ist normal

Laden mit dem USB Ladegerät		
LED rot	LED grün	
		Akku wird geladen
		Akku ist voll aufgeladen

## WARTUNG

- Vor jeglichen Wartungsarbeiten den Netzstecker abziehen
- Den Luftein- und -auslass frei von Schmutz und Staub halten
- Gerät mit einem trockenen oder leicht angefeuchteten Tuch reinigen. NIEMALS Lösungsmittel verwenden.
- KEINE Teile ölen oder fetten.
- Das Gerät darf nicht beschädigt sein. Vor der Verwendung reparieren oder ersetzen.

**WARNUNG!!**

- Teile an diesem Gerät dürfen NICHT verändert und es dürfen keine Zusatzanbauten angebracht werden. Dies kann zu Personenschäden führen. Wenn das Netzkabel beschädigt ist oder Schnitte aufweist, ziehen Sie sofort den Netzstecker und verwenden Sie das Gerät nicht mehr. Das Kabel muss durch den Hersteller oder seinen Kundendienst oder eine ähnlich qualifizierte Person ersetzt werden, um Gefahren zu vermeiden.



## UMWELTSCHUTZ

### Elektro- und Elektronik-Altgeräte

Elektro- und Elektronikgeräte enthalten Materialien und Stoffe, die schädliche Auswirkungen auf die menschliche Gesundheit und die Umwelt haben können. Dieses Symbol auf dem Gerät oder auf der Verpackung zeigt an, dass das Produkt nicht als unsortierter Hausmüll behandelt werden darf, sondern separat entsorgt werden muss! Entsorgen Sie das Gerät an einer Sammelstelle für das Recycling und die Entsorgung von elektrischen und elektronischen Geräten innerhalb der EU und in anderen europäischen Ländern, die über Systeme zur getrennten Sammlung von Elektro- und Elektronikgeräten verfügen. Mit der korrekten Entsorgung des Geräts helfen Sie, mögliche Gefahren für die Umwelt und die Gesundheit zu vermeiden, die durch eine unsachgemäße Behandlung von Altgeräten verursacht werden können. Die Wiederverwertung von Materialien trägt zur Erhaltung der natürlichen Ressourcen bei.



Am Ende der Produktlebensdauer kann eine entsprechend qualifizierte Person die Batterie zum separaten Recycling entfernen, indem sie das Gerät öffnet und das Batterieanschlusskabel durchtrennt.

## GARANTIE

**Garantiezeit:** Die Garantiezeit für dieses Produkt beträgt 2 Jahre vom Zeitpunkt des Kaufs (Original-Kaufbeleg als Nachweis).

**Garantiebedingungen:** Alle Punkte in diesem Dokument müssen vollständig eingehalten werden.

**Im Falle einer Inanspruchnahme der Garantie:**

1/ Geben Sie das Produkt in der Originalverpackung zurück, wo Sie es gekauft haben.

2/ Fügen Sie den Original-Kaufbeleg bei.

Jeder Verstoß gegen einen dieser Punkte führt zum Erlöschen der RAPID Herstellergarantie

## BGX7

Instrukcja obsługi

- Tłumaczenie oryginału

PL

### OGÓLNE OSTRZEŻENIA DOTYCZĄCE BEZPIECZEŃSTWA PODCZAS PRACY Z URZĄDZENIAMI ELEKTRYCZNYMI

#### OSTRZEŻENIE!!

**Należy przeczytać wszystkie ostrzeżenia oraz instrukcje.** Niedostosowanie się do poniższych instrukcji może doprowadzić do porażenia prądem elektrycznym, pożaru i / lub poważnych obrażeń.



**Wszystkie ostrzeżenia oraz instrukcje należy zachować na przyszłość.**

Pojęcie "narzędzie mechaniczne" dotyczy narzędzi elektrycznych zasilanych za pomocą kabla lub z akumulatora.

#### 1) BEZPIECZEŃSTWO MIEJSCA PRACY

a) a) **Miejsce pracy należy utrzymywać w czystości oraz należy zapewnić odpo-**

- wiednie oświetlenie.** Zagrazone oraz ciemne stanowiska robocze stanowią zagrożenie.
- b) **Narzędzi elektrycznych nie należy używać w otoczeniu atmosfery wybuchowej, w pobliżu palnych płynów, gazów lub pyłu.** Narzędzia elektryczne generują iskry, które mogą doprowadzić do zapalenia pyłu lub oparów.
- c) **Podczas pracy z narzędziami elektrycznymi, osoby postronne, dzieci oraz odwiedzający powinni znajdować się w bezpiecznej odległości.** Rozkojarzenie może doprowadzić do utraty kontroli.

## **2) BEZPIECZEŃSTWO ELEKTRYCZNE**

- a) **Wtyczki urządzeń elektrycznych muszą być odpowiednie do gniazdek. Wtyczek nie należy modyfikować w żaden sposób.** W przypadku uziemionych narzędzi elektrycznych, nie należy stosować żadnych adapterów. Oryginalne wtyczki oraz odpowiednie gniazdka zmniejszą ryzyko porażenia prądem elektrycznym.
- b) **Należy unikać kontaktu ciała z uziemionymi powierzchniami takimi jak rury, promienniki lub chłodziarki.** W przypadku zapewnienia uziemienia ciała, istnieje związek



- szone ryzyko porażenia prądem elektrycznym.
- c) **Narzędzi elektrycznych nie należy narażać na deszcz lub wilgoć.** Woda, która przedostanie się do narzędzia elektrycznego zwiększa ryzyko porażenia prądem elektrycznym.
  - d) **Nie przeciążać kabla.** Kabla w żadnym przypadku nie należy wykorzystywać do przenoszenia, ciągnięcia lub rozłączania narzędzia elektrycznego. Kabel należy trzymać zdala od źródeł ciepła, oleju, ostrych krawędzi lub ruchomych części. Uszkodzony lub zaplątany przewód zwiększa ryzyko porażenia prądem elektrycznym.”
  - e) **Podczas pracy na zewnątrz, należy stosować przedłużacz odpowiedni do pracy na zewnątrz pomieszczeń.** Odpowiedni przedłużacz zmniejsza ryzyko porażenia prądem elektrycznym.
  - f) **Podczas pracy w wilgotnym środowisku, należy wykorzystać uziemiony obwód zasilający zabezpieczony przerywaczem.** Stosowanie przerywacza zmniejsza ryzyko porażenia prądem elektrycznym
- ### 3) BEZPIECZEŃSTWO OSOBISTE
- a) **Podczas pracy z narzędziami elektrycznymi należy zachować ostrożność, skupić**

- się na wykonywanych czynnościach i zachować rozsądek.** Nie należy pracować, gdy się jest zmęczonym lub pod wpływem narkotyków, alkoholu lub leków. Chwila nieuwagi podczas pracy z narzędziami elektrycznymi może doprowadzić do obrażeń.”
- b) **Należy stosować osobisty sprzęt ochronny. Zawsze należy chronić oczy.** Sprzęt ochronny taki jak maski pyłowe, przeciwpoślizgowe obuwie, kask lub nauszники zmniejszą ryzyko doznania obrażeń.
- c) **Należy zapobiegać przypadkowemu uruchomieniu.** Przed podłączeniem do źródła zasilania i / lub akumulatora, podniesieniem lub przeniesieniem narzędzia, upewnić się, że przełącznik znajduje się w pozycji wyłączonej. Przenoszenie narzędzi z palcem na włączniku lub doprowadzenie zasilania do narzędzia, którego przełącznik znajduje się w pozycji zał. może doprowadzić do wypadku.
- d) **Przed załączeniem narzędzia, należy wyjąć klucz regulacyjny.** Jeżeli klucz ten pozostanie przymocowany do obracającej się części urządzenia, może dojść do obrażeń ciała.
- e) **Nie należy się zbyt przechylić.** Przez

**cały czas należy zachować odpowiednią pozycję i równowagę.** Zapewnia to lepszą kontrolę nad narzędziem w nieoczekiwanych sytuacjach.

- f) **Należy się odpowiednio ubierać. Nie należy nosić luźnego ubrania ani biżuterii.** Włosy, ubranie i rękawice należy trzymać z dala od części obracających się. Luźny obiór, biżuteria lub długie włosy mogą zostać uchwycone przez obracające się części.
- g) **Jeżeli urządzenia posiadają możliwość podłączenia do wyciągu pyłu, należy zapewnić, że ten zostanie podłączony i odpowiednio stosowany.** Stosowanie wyciągu pyłu może przyczynić się do ograniczenia zagrożeń z nim związanych.

#### **4) KÓRZYSTANIE I KONSERWACJA NARZĘDZI ELEKTRYCZNYCH**

- a) **Nie należy przeciążać narzędzia elektrycznego. Należy korzystać z urządzenia odpowiedniego do określonych prac.** Właściwe narzędzie sprawi, że praca zostanie wykonana lepiej i bezpieczniej, w tempie, do którego zostało zaprojektowane.
- b) **Z narzędzia elektrycznego nie należy korzystać, jeżeli przełącznik nie załącza i**

- nie wyłącza go.** Dowolne urządzenie elektryczne, którego nie można kontrolować przy pomocy przełącznika, stanowi zagrożenie i należy je naprawić
- c) **Przed przystąpieniem do regulacji, wymiany akcesoriów lub magazynowaniem narzędzia, należy rozłączyć wtyczkę ze źródła zasilania i / lub akumulator.** Niniejszy środek zapobiegawczy ogranicza ryzyko przypadkowego uruchomienia narzędzia.
- d) **Wyłączone narzędzia należy przechowywać poza zasięgiem dzieci i nie pozwolić, aby osoby, które nie znają się na tego typu urządzeniach lub które nie przeczytały instrukcji zostały dopuszczone do obsługi narzędzia.** Narzędzia elektryczne stanowią zagrożenie w rękach niewykwalifikowanych osób.
- e) **Narzędzia elektryczne należy konserwować. Sprawdzić pod kątem nieodpowiedniego ustawienia lub podłączenia części ruchomych, uszkodzonych elementów lub innego rodzaju przypadków, które mogą wpłynąć na pracę narzędzia elektrycznego.** W przypadku uszkodzeń, przed przystąpieniem do pracy, narzędzie należy naprawić.

Wiele wypadków wynika z nieodpowiedniej konserwacji.

- f) **Narzędzia tnące należy utrzymywać w stanie naostrzonym i czystym.** Odpowiednio konserwowane narzędzia tnące z ostrymi krawędziami są łatwiejsze w obsłudze i istnieje mniejsze prawdopodobieństwo ich zakleszczenia.
- g) **Narzędzia elektrycznych, akcesoria oraz końcówki itp.** należy stosować zgodnie z niniejszymi instrukcjami, uwzględniając warunki robocze i realizowane prace. Wykorzystanie narzędzi do prac innych niż te wskazane może doprowadzić do niebezpiecznych sytuacji

## 5) SERWIS

- a) **Serwisem narzędzia elektrycznego powinna zająć się wykwalifikowana osoba, przy zastosowaniu identycznych części zamiennych.** Zapewni to bezpieczeństwo konserwowanego narzędzia.

## PISTOLET BEZPRZEWODOWY – INSTRUKCJA BEZPIECZEŃSTWA

### OSTRZEŻENIE!

– To narzędzie musi być umieszczone na



- podstawce lub stopce, gdy nie jest używane.
- Jeżeli urządzenie jest obsługiwane nierozważnie, można doprowadzić do powstania pożaru i z tego względu:
    - należy zachować ostrożność podczas pracy z urządzeniem w miejscu, w którym znajdują się materiały palne;
    - nie stosować w jendym miejscu przez dłuższy czas;
    - nie używać w obecności atmosfery wybuchowej;
    - należy mieć świadomość, że ciepło może być przenoszone na materiały palne, które znajdują się poza zasięgiem wzroku;
    - po pracy umieścić urządzenie na stojaku i poczekać aż się ochłodzi przez jego zapakowaniem;
    - jeżeli urządzenie jest załączone nie należy pozostawiać go bez nadzoru.
  - Ładowarka posiada podwójną izolację, z tego względu nie jest potrzebny przewód uziemiający.
  - Należy zawsze upewniać się, czy napięcie sieciowe odpowiada napięciu podanemu na tabliczce znamionowej.
  - Ładowarka może być używana jedynie we

wnętrzu pomieszczeń.

- Ładowarka służy jedynie do ładowania akumulatora pistoletu klejowego. Ładowanie w niej innych akumulatorów grozi ich pęknięciem oraz może powodować obrażenia i szkody.
- Chronić ładowarkę przed wodą.
- Ładowarka nie może być otwierana.
- Urządzenia można używać tylko z kablem USB dostarczonym w zestawie
- Jeśli kabel zasilający jest uszkodzony należy zlecić jego wymianę producentowi, serwisowi posprzedażowemu producenta lub osobie o podobnych kwalifikacjach w celu uniknięcia niebezpieczeństwa.

## **BEZPIECZNA OBSŁUGA AKUMULATORA**

- Użytkownik nigdy nie powinien podejmować prób otwierania produktu z jakiegokolwiek powodu. 
- Do not expose the battery and tool to water and any other liquids.
- Do not expose the battery to heat or fire. There is a risk of explosion
- Do not store in locations where the temperature may exceed 40°C.

- Charge only at ambient temperature between 10°C and 40°C.
- Charge only using the charger provided with the tool.
- Zutilizuj produkt w sposób odpowiedzialny WEEE w lokalnym punkcie zbiórki.

## **ŁADOWARKA I KABEL USB - INSTRUKCJA BEZPIECZEŃSTWA**

- Ładowarka posiada podwójną izolację, z tego względu nie jest potrzebny przewód uziemiający. 
- Należy zawsze upewniać się, czy napięcie sieciowe odpowiada napięciu podanemu na tabliczce znamionowej.
- Ładowarka może być używana jedynie we wnętrzu pomieszczeń.
- Ładowarka służy jedynie do ładowania akumulatora pistoletu klejowego. Ładowanie w niej innych akumulatorów grozi ich pęknięciem oraz może powodować obrażenia i szkody.
- Chronić ładowarkę przed wodą.
- Ładowarka nie może być otwierana.
- Urządzenia można używać tylko z kablem USB dostarczonym w zestawie
- Jeśli kabel zasilający jest uszkodzony należy



zlecić jego wymianę producentowi, serwisowi posprzedażowemu producenta lub osobie o podobnych kwalifikacjach w celu uniknięcia niebezpieczeństwa.

## SPECYFIKACJA TECHNICZNA

### Pistolet do klejenia zasilany bateriami litowo-jonowymi



Wielkość urządzenia	155X150X50mm
Ciężar	0,230kg
Moc elektryczna	3.6V DC 1500 mAh
Bateria (zintegrowana)	1 komorowa litowo-jonowa
Czas nagrzewania	około 20 sekund
Maksymalna temperatura	około 20 sekund 170 °C
Wkłady klejowe	Oryginalna średnica Rapid 7mm
Czas pracy dla pełnego naładowania baterii	około 30 minut
Czas ładowania	90% po 2 godzinach

Producent zastrzega sobie prawo do zmiany danych bez powiadomienia.

#### Ładowarka USB

Napięcie wejściowe	100-240V 50-60Hz
Moc znamionowa:	10 W
Napięcie wyjściowe	5 VDC
Stopień ochrony	podwójna izolacja

## CECHY













**A** : Przycisk ON/OFF

- B** : Lampka LED (zielona / czerwona)
- C** : Dysza
- D** : Gniazdo USB
- E** : Spust
- F** : Podstawka
- G** : Ładowarka
- H** : Kabel USB

## ZASTOSOWANIE





- Przed pierwszym użyciem należy całkowicie naładować baterię (3-4 godziny), aby przedłużyć jej żywotność (patrz Instrukcja ładowania).
- Wsunąć sztabki klejowe w odpowiednie otwory.
- Używać jedynie zalecanych sztabek klejowych.
- Naciśnij przycisk ON/OFF przez ok. 2 sekundy, zielona dioda LED będzie migać przez ok. 20 sekund i pozostanie zielona, gdy pistolet jest gotowy do użycia.
- Podczas korzystania z urządzenia po raz pierwszy, naciśnij spust kilka razy, aby wypełnić komorę grzewczą klejem. Może być również konieczne krótkie naciśnięcie kleju, aby ułatwić jego przesunięcie.
- Przyłożyć dyszę do jednego z łączonych materiałów i ostrożnie uruchomić dźwignię posuwu, tak aby nie wydostało się zbyt wiele kleju.”
- Docisnąć do siebie obie klejone powierzchnie na około 10 sekund.”
- Nigdy nie wysuwać sztabek klejowych z urządzenia po zakończeniu pracy. Roztopiony klej mógłby spowodować nienaprawialne szkody.”
- Po zakończeniu pracy naciskaj przycisk ON/OFF przez ok. 2 sekundy.
- Gdy bateria jest prawie rozładowana, dioda LED będzie migać z czerwonego na zielony.
- Ze względów bezpieczeństwa, jeśli wystąpi przerwa w użytkowaniu ok. 3 minut, pistolet do klejenia automatycznie się wyłączy.

Działanie / Użytkowanie		
LED czerwony	LED zielony	

		Przytrzymaj przycisk ON przez około 2 sek. Zielona dioda LED będzie migać przez około 20 sekund (wstępne nagrzewanie).
		Pistolet klejowy gotowy do użycia. Naciśnięcie przycisk ON/OFF przez około 2 sekundy, aby wyłączyć narzędzie po zakończeniu pracy
		Bez użycia / klejenia przez ok. 3 min: pistolet klejowy automatycznie wyłącza się ze względu na bezpieczeństwo. Naciśnij przycisk ON, aby ponownie uruchomić
		Czerwona i zielona dioda LED miga na przemian po użyciu pistoletu do klejenia przez około 25 minut. Bateria prawie pustego aplikatora może być teraz używana tylko przez około 5 minut. Dioda LED miga na czerwono lub przestała świecić: bateria jest pusta, naładuj ją za pomocą dołączonej ładowarki USB
		
		

## INSTRUKCJA ŁADOWANIA

- Podłącz kabel USB do ładowarki i gniazdo micro USB z tyłu narzędzia”
- Podłącz ładowarkę do sieci elektrycznej.
- Dioda LED będzie migać na czerwono podczas ładowania, a następnie zmieni kolor na zielony, gdy bateria zostanie w pełni naładowana
- Podczas ładowania zarówno ładowarka i pistolet do klejenia mogą się nagrzewać, jest to normalne.

Ładowanie za pomocą ładowarki USB		
LED czerwony	LED zielony	
		Bateria jest w trakcie ładowania
		Bateria jest w pełni naładowana

## KONSERWACJA

- Przed przystąpieniem do czynności konserwacyjnych należy rozłączyć urządzenie.”
- Wlot i wylot powietrza należy utrzymywać w czystości.”
- Narzędzie czyścić suchą lub wilgotną szmatką. NIGDY nie stosować rozpuszczalnika.”
- NIE smarować żadnych części.
- Upewnić się, że narzędzie nie jest uszkodzone. Przed przystąpieniem do pracy, należy przeprowadzić niezbędne naprawy.”

### OSTRZEŻENIE!

- NIE należy modyfikować części ani mocować żadnych dodatkowych. Może to doprowadzić do doznania obrażeń.”



## ŚRODOWISKO

### Zużyty sprzęt elektryczny i elektroniczny (WEEE)

Urządzenia elektryczne i elektroniczne zawierają materiały i substancje, które mogą mieć szkodliwy wpływ na ludzkie zdrowie i środowisko. Ten symbol umieszczony na urządzeniu, akcesoriach lub opakowaniu wskazuje, że tego urządzenia nie wolno wyrzucić do pojemnika na niesortowane odpady komunalne, lecz należy go zutylizować oddzielnie! Urządzenie należy zutylizować, przekazując do punktu zbiórki zużytego sprzętu elektrycznego i elektronicznego na terenie UE i w innych krajach europejskich, w których działają odrębne systemy zbiórki zużytych urządzeń elektrycznych i elektronicznych. Utylizacja urządzenia w prawidłowy sposób pomoże uniknąć ewentualnych zagrożeń dla środowiska naturalnego i zdrowia publicznego, które w przeciwnym wypadku mogłyby nastąpić na skutek nieprawidłowego przetwarzania zużytego sprzętu. Przetwarzanie materiałów przyczynia się do ochrony zasobów naturalnych.



Na koniec okresu użytkowania produktu, odpowiednio wykwalifikowana osoba może wyjąć baterię w celu oddzielnego recyklingu, otwierając urządzenie i przecinając kabel do podłączenia baterii.

## ГВАРАНЦЈА

Okres gwarancji: Ten produkt posiada dwuletnią gwarancję od daty zakupu (podstawę stanowi oryginał dowodu zakupu).

Warunki gwarancji: Wszystkie punkty wymienione w tym dokumencie muszą być w pełni rzestrzegane.”

W przypadku roszczenia z tytułu gwarancji:

- 1 Zwróć produkt w oryginalnym opakowaniu do sklepu lub sprzedawcy, który dostarczył ci ten produkt,
- 2 Do produktu dołącz oryginalny dowód zakupu.

Każde naruszenie jednego z tych punktów uniemożliwiłoby rozpatrzenie roszczenia przez RAPID w ramach gwarancji producenta.

## BGX7

Руководство по эксплуатации  
- перевод с оригинала

RU

## ОБЩИЕ ПРАВИЛА ТЕХНИКИ БЕЗОПАСНОСТИ ДЛЯ ЭЛЕКТРОИНСТРУМЕНТА

### ОСТОРОЖНО!!

Прочтите все предупреждения и указания по технике безопасности.

При несоблюдении всех приведенных ниже указаний возможно поражение электрическим током, возгорание или причинение тяжелой травмы.

Сохраните все предупреждения и инструкции для обращения к ним в буду-



**ЩЕМ.**

Термин «электроинструмент» в предупреждениях относится к инструменту с питанием от сети (с проводом) или от аккумуляторной батареи (без провода).

## **1) ТЕХНИКА БЕЗОПАСНОСТИ НА РАБОЧЕМ МЕСТЕ**

- а) Содержите рабочее место в чистоте, обеспечьте хорошее освещение.** Беспорядок на верстаке и слабое освещение — частая причина несчастных случаев.
- б) Запрещается пользование инструментом во взрывопожароопасной атмосфере, например, в присутствии огнеопасных жидкостей, газов или пыли.** Электроинструмент искрит, и возможно воспламенение пыли или газа.
- в) При работе с электроинструментом не должны присутствовать посторонние, дети и зеваки.** При отвлечении внимания возможна потеря контроля над электроинструментом.

## **2) ТЕХНИКА ЭЛЕКТРОБЕЗОПАСНОСТИ**

- а) Штепсельная вилка электроинструмента должна соответствовать розетке электросети. Запрещается внесе-**

**ние изменений в конструкцию вилки.** Запрещается использование переходников для электроинструмента с защитным заземлением. заводские штепсельные вилки и соответствующие им сетевые розетки существенно снижают вероятность поражения электрическим током.

- б) **Не касайтесь поверхности заземленных элементов, например, труб, радиаторов, решеток, холодильников.** При заземлении тела возрастает вероятность поражения электрическим током.
- в) **Запрещается использование электроинструмента под дождем или при повышенной влажности.** При попадании воды внутрь электроинструмента возрастает вероятность поражения электрическим током.
- г) **Используйте шнур питания строго по назначению.** Запрещается тянуть за шнур при отключении или переноске электроинструмента. Оберегайте шнур от воздействия высоких температур, масла, острых кромок или движущихся частей. При использовании поврежденного или перекрученного шнура питания возрастает

ет вероятность поражения электрическим током.

- д) **При пользовании электроинструментом на улице используйте удлинитель для эксплуатации вне помещения.** Использование удлинителя для эксплуатации вне помещения снижает вероятность поражения электрическим током.
- е) **Если все же требуется использование электроинструмента в сыром месте, подключитесь к цепи питания с устройством защитного отключения.** Использование устройств защитного отключения снижает вероятность поражения электрическим током.

### **з) ЛИЧНАЯ БЕЗОПАСНОСТЬ**

- а) **При работе с электроинструментом будьте внимательны, следите за своими действиями и выполняйте работу обдуманно.** Не пользуйтесь электроинструментом в состоянии усталости или воздействия наркотиков, алкоголя или лекарственных препаратов. Секундная невнимательность при пользовании электроинструментом может привести к тяжелой травме.



- б) **Используйте средства индивидуальной защиты. Защитные очки обязательны.** Такие средства индивидуальной защиты, как противопылевой респиратор, нескользящая защитная обувь, шлем/каска, средства защиты органов слуха, используемые при соответствующих условиях, снижают вероятность получения травм.
- в) **Не допускайте случайного запуска.** Убедитесь в отключенном положении выключателя перед подключением к сети питания и/или к аккумуляторной батарее, взятием или переноской инструмента. Переноска электроинструмента с пальцем на выключателе или запятка инструмента с включенным выключателем — частая причина несчастных случаев.
- г) **Перед включением электроинструмента удалите используемый для регулировки или затяжки гаечный или торцовый ключ.** Оставленным во вращающейся части электроинструмента гаечным или торцовым ключом возможно причинение травмы.
- д) **Не переоценивайте свои возможности. Твердо стойте на ногах и постоянно**

**поддерживайте равновесие.** В таком положении вы сможете лучше контролировать инструмент в неожиданных ситуациях.

- е) Одевайтесь соответственно условиям. Запрещается носить свободную одежду и украшения.** Не приближайте волосы, одежду и перчатки к движущимся частям электроинструмента. Свободная одежда, украшения и длинные волосы могут попасть в движущиеся части электроинструмента.
- ж) При наличии пылеотсасывающих и пылесборных приспособлений убедитесь в их надлежащем подключении и использовании.** Применение пылеотсоса может снизить опасности, создаваемые пылью.

#### **4) ЭКСПЛУАТАЦИЯ И ОБСЛУЖИВАНИЕ ЭЛЕКТРОИНСТРУМЕНТА**

- а) Не перегружайте электроинструмент. Используйте только предназначенный для данной работы инструмент.** Подходящий электроинструмент обеспечивает более качественное и безопасное выполнение работы с расчетной производитель-

ностью.

- б) **Не используйте электроинструмент с неисправным выключателем.** Инструмент с неисправным выключателем опасен и подлежит ремонту.
- в) **Извлеките вилку из электророзетки и/или аккумуляторную батарею из электроинструмента перед выполнением регулировок, заменой приспособлений или подготовке к хранению.** Данная мера предосторожности предотвращает случайное включение инструмента.
- г) **Храните не используемый электроинструмент в недоступном для детей месте; не позволяйте использовать электроинструмент лицам, не умеющим с ним обращаться или не ознакомленным с инструкцией по эксплуатации.** Электроинструменты опасны в руках неумелых пользователей.
- д) **Следите за состоянием электроинструмента. Проверяйте центровку и надежность крепления движущихся частей, отсутствие поломок и любых других отклонений от нормы, которые могут нарушать работу инструмента.**

Поврежденный инструмент необходимо отремонтировать перед продолжением использования. Небрежное отношение к электроинструменту — причина многих несчастных случаев.

- е) **Содержите режущий инструмент в заточенном и чистом состоянии.** Обеспеченный надлежащим обращением режущий инструмент с острыми кромками режет заклинивается и лучше контролируется.
- ж) **Используйте электроинструмент, принадлежности, биты и т.д. в соответствии с данной инструкцией с учетом условий и характера выполняемой работы.** Использование электроинструмента не по назначению может привести к опасным последствиям.

## **5) ОБСЛУЖИВАНИЕ**

- а) **Доверяйте обслуживание электроинструмента только квалифицированному специалисту, использующему только фирменные запасные части.** Это обеспечит сохранение безопасности электроинструмента.

## ИНСТРУКЦИЯ ПО ТЕХНИКЕ БЕЗОПАСНОСТИ ПРИ ИСПОЛЬЗОВАНИИ АККУМУЛЯТОРНОГО КЛЕЕВОГО ПИСТОЛЕТА

### ОСТОРОЖНО!



- Инструмент должен быть помещен на его подставку или ногу, когда он не используется.
- При небрежном обращении с инструментом возможно возгорание, поэтому
  - соблюдайте осторожность при использовании инструмента вблизи воспламеняемых материалов;
  - не обрабатывайте долго одно и то же место;
  - не используйте во взрывопожароопасной атмосфере;
  - помните, что возможна передача тепла на находящиеся вне поля зрения предметы;
  - после использования устанавливайте инструмент на его подставку, дайте инструменту остыть перед укладкой на хранение;
  - не оставляйте без присмотра подключенный к сети инструмент.
- Не используйте и не храните инструмент в сырых или влажных условиях.
- Не подвергайте его воздействию воды

- или других жидких веществ.
- Не используйте инструмент, если какая-либо часть повреждена или неисправна.
  - **ГОРЯЧИЕ ПОВЕРХНОСТИ** : клей и сопла пистолета может достигать температуры в диапазоне от 170 ° C
  - Избегайте попадания на кожу. Если вы обожглись, погрузите ожог под холодную воду. Никогда не пытайтесь удалить затвердевший клей с обожженной кожи без медицинской помощи.
  - Данный инструмент может использоваться детьми от восьми лет и людьми с ограниченными физическими, сенсорными и умственными способностями или не обладающими необходимым опытом и навыками при условии их работы под надзором или их ознакомления с правилами безопасного использования инструмента и понимания ими возникающей опасности.
  - Не разрешайте детям играть с инструментом.
  - Дети должны чистить и обслуживать инструмент только под присмотром взрослых.

## **ИНСТРУКЦИЯ ПО ТЕХНИКЕ БЕЗОПАСНОСТИ ПРИ ИСПОЛЬЗОВАНИИ АККУМУЛЯТОРА**

- Пользователь никогда не должен пытаться открыть продукт по какой-либо причине. 
- Не подвергайте аккумулятор и инструмент воздействию воды и других жидкостей.
- Не подвергайте аккумулятор воздействию тепла или огня. Существует риск взрыва.
- Не хранить в местах, где температура может превышать 40 °С.
- Заряжайте только при температуре окружающей среды от 10 до 40 °С.
- Заряжайте только с помощью зарядного устройства, прилагаемого к инструменту.
- Утилизируйте продукт ответственно в местном пункте сбора.

## **ИНСТРУКЦИЯ ПО ТЕХНИКЕ БЕЗОПАСНОСТИ ПРИ ИСПОЛЬЗОВАНИИ ЗАРЯДНОГО УСТРОЙСТВА И КАБЕЛЯ**

- Зарядное устройство имеет двойную изоляцию, поэтому заземляющий провод не требуется. 
- Всегда проверяйте, соответствует ли

- сетевое напряжение напряжению, указанному на заводской табличке.
- Зарядное устройство предназначено только для использования в помещении.
  - Используйте зарядное устройство только для зарядки аккумулятора в инструменте, которым он был снабжен.
  - Не подвергайте зарядное устройство воздействию воды.
  - Не открывайте зарядное устройство.
  - Устройство должно использоваться только с кабелем, поставляемым с устройством.
  - Если кабель питания поврежден, он должен быть заменен изготовителем, персоналом, осуществляющим послегарантийное обслуживание или другим квалифицированным лицом, чтобы избежать любой опасности.»

## ТЕХНИЧЕСКАЯ СПЕЦИФИКАЦИЯ

### Клеевый пистолет, работающий от литий-ионного аккумулятора



Размеры	155X150X50mm
Вес	0,230kg
Электрические характеристики	3,6 В постоянного тока, 1500 мАч



Аккумулятор (встроенный)	1-элементный литий-ионный
Время нагрева	Около 20 с
Макс. Температура	Около 170 °С
Палочки клея	Оригинальный диаметр 7 мм
Время работы от одного полного заряда батареи	Около 30 мин
Время зарядки	90% через 2 часа

Производитель имеет право изменять характеристики без уведомления

### USB зарядное устройство

вход	100-240 В 50-60 Гц
Номинальная мощность	10 Вт
Выход	5 В постоянного тока
Класс защиты	с двойной изоляцией

## ХАРАКТЕРИСТИКИ









- A** : Кнопка включения / выключения
- B** : Светодиод (зеленый / красный)
- C** : сопло
- D** : USB-разъем
- E** : Спусковой крючок
- F** : Подставка для инструмента
- G** : зарядное устройство
- H** : USB-кабель

## ИСПОЛЬЗОВАНИЕ

- Перед первым использованием полностью зарядите аккумулятор (3-4 часа), чтобы продлить срок его службы. (см. Инструкции по зарядке).
- Вставьте клеевые стержни в заднюю часть инструмента.
- Рекомендуется использовать клеевые стержни от Rapid.





- Нажмите кнопку включения / выключения ок. 2 секунды, зеленый светодиод будет мигать прибл. 20 секунд и загорится, когда инструмент будет готов к использованию.
- При использовании инструмента в первый раз, нажмите на спусковой крючок несколько раз, чтобы заполнить камеру клеем. Также может быть необходимо дать толчок клею, чтобы помочь ему двигаться.
- Поместите насадку инструмента на поверхность и аккуратно нажмите на спусковой крючок, чтобы выдавить клей.
- Нанесите клей на вторую часть, при необходимости отрегулируйте и прижмите обе части в среднем на 10 секунд.
- Никогда не удаляйте клеевой стержень из инструмента, если он уже введен в инструмент. Это может привести к повреждению инструмента.
- После завершения нажмите и удерживайте кнопку включения / выключения в течение приблиз. 2 сек.
- Когда аккумулятор почти разряжен, светодиод начнет мигать с красного на зеленый.
- По соображениям безопасности, клеевой пистолет автоматически отключается если его не использовать в течение ок. 3 мин.

Эксплуатация / Использование		
Красный светодиод	Зеленый светодиод	
○		Включить на 2 секунды. Зеленый светодиод будет мигать около 20 секунд. (предварительный нагрев).
○	●	Аппликатор готов к применению. Нажмите кнопку ВКЛ / ВЫКЛ примерно на 2 секунды, чтобы выключить аппликатор после завершения работы.

		По соображениям безопасности, клеевой пистолет автоматически отключается если его не использовать в течение ок. 3 мин. Нажмите кнопку ВКЛ для повторного запуска.
		"Красный и зеленый светодиод мигает постоянно после использования клеевого пистолета в течение примерно 25 минут: аккумулятор почти разряжен, аппликатор теперь можно использовать только в течение примерно 5 минут Красный светодиод мигает или светодиод не мигает: аккумулятор разряжен, перезарядите его с помощью зарядного устройства."
		
		

## ИНСТРУКЦИЯ ПО ЗАРЯДКЕ АККУМУЛЯТОРА

- Подключите USB-кабель к зарядному устройству и разъему micro-USB на задней панели инструмента.
- Подключите зарядное устройство к электросети.
- Светодиод на клеевом пистолете будет мигать красным во время зарядки и загорится зеленым, когда батарея полностью заряжена.
- Во время зарядки зарядное устройство и клеевой пистолет могут нагреваться, это нормально.

Зарядка с помощью зарядного устройства USB		
Красный светодиод	Зеленый светодиод	
		Батарея заряжается
		Аккумулятор полностью заряжен

## ОБСЛУЖИВАНИЕ

- Перед выполнением обслуживания отсоедините шнур питания от сети.
- Постоянно удаляйте грязь и пыль из впускных и выпускных воздушных отверстий.
- Для очистки используйте сухую или влажную ткань. Использование растворителей **ЗАПРЕЩАЕТСЯ**.
- Смазывание любых деталей **НЕ ДОПУСКАЕТСЯ**.
- Убедитесь в полной исправности инструмента. Перед использованием отремонтируйте или замените детали.

### **ОСТОРОЖНО!**

- **ЗАПРЕЩАЕТСЯ** изменять конструкцию деталей данного инструмента и присоединять к нему приспособления. Это может привести к тяжелой травме.



## ОХРАНА ОКРУЖАЮЩЕЙ СРЕДЫ

### **Отходы электрического и электронного оборудования**

Электрические и электронные устройства содержат материалы и вещества, которые могут оказывать вредное воздействие на здоровье человека и окружающую среду.

Не утилизировать с бытовыми отходами. По окончании срока службы прибор должен быть утилизирован в соответствии с правилами по утилизации отходов в вашем регионе.

По окончании срока службы продукта квалифицированный специалист может извлечь аккумулятор для отдельной утилизации, открыв прибор и перерезав соединительный кабель аккумулятора.



## Гарантия и послегарантийный ремонт

**Гарантийный срок:** Этот продукт имеет гарантию на 2 год от даты покупки (чек в качестве доказательства).

**Гарантийные условия:** Все пункты, упомянутые в настоящем документе, должны были полностью соблюдены.

**В случае рекламации в течение гарантийного срока:**

- 1 возвратите продукт в оригинальной упаковке в магазин или торговую точку, где вы закупили этот продукт,
- 2 предоставьте чек с датой вместе в возвращенным продуктом.

Any breach of one of these points would prevent consideration by RAPID under the manufacturer's warranty.

## BGX7

Návod k obsluze  
- překlad originálu

CZ

### OBECNÁ BEZPEČNOSTNÍ UPOZORNĚNÍ PRO ELEKTRICKÉ NÁSTROJE

#### UPOZORNĚNÍ!

**Všechna varování a všechny pokyny si pečlivě přečtěte.** Nedodržení veškerých pokynů uvedených níže může mít za následek úraz elektrickým proudem, vznik požáru anebo vážné poranění.



**Všechna upozornění a pokyny uložte pro pozdější možné použití.**

Pojem „elektrický nástroj“ odkazuje ve varováních na elektricky napájený (kabelový) elektrický nástroj nebo akumulátorem napájený (bezdrátový) elektrický nástroj

#### 1) BEZPEČNOST PRACOVNÍHO MÍSTA

a) Pracovní místo udržujte v čistotě a dobře

**osvětlené.** Nepořádek nebo špatně osvětlená místa mohou způsobit nehody.

- b) Nástroj nepoužívejte ve výbušných prostředích, například v prostředích s přítomností hořlavých kapalin, plynů nebo prachu.** Elektrické nástroje vytvářejí jiskry, díky kterým se prach nebo výpary mohou vznítit.
- c) Okolo stojící osoby, děti a návštěvníky udržujte při použití nástroje mimo pracovní místo.** Při rozptýlení můžete ztratit nad přístrojem kontrolu.

## **2) ELEKTRICKÁ BEZPEČNOST**

- a) Zástrčka elektrického nástroje se musí shodovat s elektrickou zásuvkou. Zástrčku nikdy žádným způsobem neupravujte.** Pro nástroje s ochranným uzemněním nepoužívejte žádné adaptérové zástrčky. Neupravené zástrčky a shodující se elektrické zásuvky snižují riziko úrazu elektrickým proudem.
- b) Vyvarujte se tělesného kontaktu s uzemněnými plochami, jako je potrubí, topení, sporáky a chladničky.** Je-li vaše tělo uzemněno, existuje zvýšené riziko úrazu elektrickým proudem.
- c) Chraňte elektrický nástroj před deštěm a vlhkem.** Vniknutí vody do elektrického nástro-

je zvyšuje riziko úrazu elektrickým proudem.

- d) **Elektrický kabel používejte k jeho účelu.** Nikdy kabel nepoužívejte na přenášení, tahání nebo odpojování nástroje. Kabel udržujte z dosahu tepla, oleje, ostrých hran nebo pohybujících se součástí. Poškozený nebo zapletený kabel zvyšuje riziko úrazu elektrickým proudem.
- e) **Při obsluhování elektrického nástroje venku použijte prodlužovací kabel vhodný pro venkovní použití.** Použití kabelu vhodného pro venkovní použití snižuje riziko úrazu elektrickým proudem.
- f) **Pokud se použití elektrického nářadí nelze vyvarovat, použijte ochranný jistič.** Použití ochranného jističe snižuje riziko úrazu elektrickým proudem.

### **3) BEZPEČNOST OSOB**

- a) **Budte opatrní, dávejte pozor na to, co děláte, a při používání nástroje používejte zdravý rozum.** Elektrický nástroj nepoužívejte, když jste unaveni nebo pod vlivem drog, alkoholu nebo léků. Chvilé nepozornosti během provozu nástroje může mít za následek vážné poranění.
- b) **Používejte osobní ochranné prostředky.**

- Vždy noste ochranné brýle.** Ochranné prostředky, jako jsou maska proti prachu, bezpečnostní obuv s protiskluzovou podrážkou, přilba nebo ochranná sluchátka použitá za náležitých podmínek, snižují riziko poranění.
- c) **Zabraňte neúmyslnému uvedení do provozu.** Před připojením zdroje napájení anebo akumulátoru, zvednutím nebo přenášením stroje se ujistěte, že vypínač je ve vypnuté poloze. Nošení nástroje s prstem na vypínači nebo zapojení nástroje se zapnutým vypínačem může vést ke vzniku úrazu.
- d) **Před zapnutím elektrického nástroje odstraňte seřizovací klíč nebo podobný nástroj.** Klíč ponechaný na rotující části elektrického nástroje může mít za následek poranění osob.
- e) **Příliš se nepředklánějte. Používejte vhodnou obuv a za všech okolností udržujte rovnováhu.** V nečekaných situacích vám umožní zajistit si lepší kontrolu nad nástrojem.
- f) **Noste vhodný oděv. Nenoste volný oděv nebo šperky.** Vlasy, oděv a rukavice udržujte z dosahu pohybujících se součástí. Volný oděv, šperky nebo dlouhé vlasy se do pohybujících se součástí mohou zachytit.



g) Jsou-li zařízení vybavena připojením zařízení na odsávání prachu a sběrného zařízení, ujistěte se, že jsou taková zařízení připojena a správně používána. Použití zařízení na odsávání prachu může snížit rizika související s výskytem prachu.

#### **4) POUŽÍVÁNÍ ELEKTRICKÉHO NÁSTROJE A PÉČE O NĚJ**

- a) **Elektrický nástroj nepřepínejte. Pro dané použití použijte správný elektrický nástroj.** Správný elektrický nástroj vykoná práci lépe a bezpečněji rychlostí, na kterou byl sestaven.
- b) **Elektrický nástroj nepoužívejte, pokud jej nelze zapnout a vypnout pomocí vypínače.** Kterýkoli elektrický nástroj, jenž nelze ovládat vypínačem, je nebezpečný a je třeba jej opravit.
- c) **Před prováděním jakýchkoli úprav, výměnou příslušenství nebo uložení nástroje vypojte zástrčku ze zdroje napájení anebo z nástroje vyjměte akumulátor.** Taková preventivní bezpečnostní opatření snižují riziko náhodného spuštění nástroje.
- d) **Nečinný elektrický nástroj skladujte mimo dosah dětí a osobám, které s nástrojem**

**nejsou obeznámeny nebo neznají tyto pokyny, znemožněte jeho používání.** Elektrické nástroje jsou v rukách neproškolených uživatelů nebezpečné.

- e) **Provádějte řádnou údržbu elektrického nástroje. Zkontrolujte, zda jsou pohyblivé části správně zarovnané a nikde nevážnou, zda nejsou žádné části stroje poškozeny, a ověřte všechny další podmínky, které mohou ovlivnit správný chod nástroje.** Je-li nástroj poškozen, před použitím jej opravte. Mnoho nehod je způsobeno špatně udržovanými nástroji.
- f) **Řezné nástroje udržujte ostré a čisté.** Řádně udržované řezné nástroje s ostrými řeznými čepelími se budou pravděpodobně méně zasekávat a bude snazší je ovládat.
- g) **Elektrický nástroj, příslušenství a nasa-zovací adaptéry atd.** používejte v souladu s těmito pokyny, přičemž dbejte na pracovní podmínky a prováděnou práci. Použití elektrického nástroje k jiné činnosti, než pro kterou je určen, může mít za následek vznik nebezpečné situace.

## **5) SERVIS**

- a) **Svůj elektrický nástroj nechejte opravit**

**kvalifi kovanou osobou používající pouze originální náhradní díly. Zajistíte tím zachování bezpečnosti svého nástroje.**

## **BEZPEČNOSTNÍ UPOZORNĚNÍ PRO AKUMULÁTOROVOU LEPICÍ PISTOLI**

### **UPOZORNĚNÍ!**



- Pokud se tento nástroj nepoužívá, musí být umístěn na svém stojanu.
- Pokud nástroj nepoužíváte obezřetně, může dojít ke vzniku požáru, a proto
  - při používání nástroje na místech s výskytem hořlavých materiálů pracujte opatrně;
  - nemiřte zapnutým nástrojem na stejné místo dlouhou dobu;
  - nástroj nepoužívejte ve výbušném prostředí;
  - mějte na paměti, že teplo může být odváděno na hořlavé materiály, které jsou mimo váš dohled;
  - po použití umístěte nástroj na stojan a před uskladněním je nechejte vychladnout;
  - zapnutý přístroj nenechávejte bez dozoru.
- Přístroj umístěte do čistého a suchého prostředí.
- Chraňte jej před vodou nebo jinou tekutinou.
- Nepoužívejte přístroj nikdy, je-li nějaká jeho

část poškozena.

- **HORKÉ POVRCHY:** lepidlo a tryska pistole mohou dosáhnout vysokých teplot, od 170 °C
- Zabraňte kontaktu s kůží. Při popálení vložte postižené místo pod studenou vodu. V případě postižení kůže horkým lepidlem, nestrhávejte zaschlé lepidlo z popálené kůže bez asistence lékaře.
- Tento přístroj mohou používat děti od 8 let výše a osoby se sníženými fyzickými, smyslovými či mentálními schopnostmi nebo nedostatkem zkušeností, jsou-li pod dozorem nebo pokud byly poučeny ohledně bezpečného používání nástroje a porozuměly případným rizikům.
- Děti by si s nástrojem neměly hrát.
- Čištění a uživatelskou údržbu by neměly provádět děti bez dozoru.

## **BEZPEČNOST AKKU ČLÁNKŮ**

- Uživatel by se nikdy neměl pokoušet otevřít produkt z jakéhokoli důvodu.
- Chraňte akku články před vodou nebo jinou kapalinou.
- Nevystavujte akumulátor působení tepla nebo ohně. Existuje riziko výbuchu.



- Neskladujte je při teplotách větších než 40°C.
- Dobíjejte články při teplotách v rozmezí 10° až 40°C.
- Nabíjejte články pouze na dodávané nabíječce.
- Výrobek zlikvidujte zodpovědně jako OEEZ ve vašem místním sběrném místě.

## **BEZPEČNOSTNÍ UPOZORNĚNÍ PRO NABÍJEČKU A USB KABEL**

- Nabíječka má dvojnásobnou izolaci, proto není potřeba uzemňovací kabel. 
- Ověřte nyní, zdali napětí ve vaší síti odpovídá napětí uvedenému na typovém štítku.
- Nabíječku lze použít pouze ve vnitřních prostorech.
- S touto nabíječkou nabíjejte pouze akku články dodané k tavné pistolí. Jiné akku články mohou nabíječku poškodit.
- Chraňte nabíječku před vodou.
- Nabíječku nikdy neotvírejte.
- Zařízení je určeno pouze pro použití s USB kabelem, který byl s tímto zařízením dodán.
- Je-li napájecí kabel poškozen, musí být vyměněn výrobcem, poprodejním servisem výrobce nebo podobně kvalifikovanou osobou, aby se předešlo vzniku nebezpečné situace.

# TECHNICKÁ SPECIFIKACE

## Lepicí tavná pistole na baterie Li-Ion

Velikost nástroje	155X150X50mm
Hmotnost	0,230kg
Nominální elektrické hodnoty	3,6 V dc, 1 500 mAh
Akumulátor (integrováný)	1 lithium-iontový článek
Doba zahřívání	přibližně 20 s
Maximální teplota	přibližně 170 °C
Tyčinky tavného lepidla	Original Rapid, průměr 7 mm
Pracovní doba na jedno nabití akumulátoru	Přibližně 30 min
Doba nabíjení	90 % po 2 hodinách

Technické změny vyhrazeny.

### USB nabíječka





Příchozí napětí	100-240 V, 50-60 Hz
Jmenovitý výkon	10 W
Výchozí napětí	5 V dc
Třída ochrany	dvojitá izolace









## VLASTNOSTI

- A** : Tlačítko ON/OFF (zap./vyp.)
- B** : LED kontrolka nástroje (zelená/červená)
- C** : Tryska
- D** : USB zásuvka
- E** : Spoušť
- F** : Stojan nástroje
- G** : Nabíječka
- H** : USB kabel

## POUŽITÍ





- Před prvním použitím akumulátor zcela dobijte (3–4 hodiny), aby se prodloužila jeho životnost. (viz Pokyny pro nabíjení)
- Tavnou tyčinku vložte do otvoru pistole
- Používejte jen doporučené tavné tyčinky lepidla.
- Stiskněte tlačítko ON/OFF asi na 2 sekundy, zelená LED kontrolka bude blikat asi 20 sekund a zůstane nepřetržitě svítit, jakmile je nástroj připraven k použití.
- Při prvním použití nástroje několikrát stiskněte spoušť, aby se zahřívací komora naplnila lepidlem. Může být také nutné na tyčinku tavného lepidla zatlačit, aby se lépe dostala dovnitř.
- Trysku pistole přiložte k lepenému materiálu, pomalu mačkejte spoušť a nanášejte roztavené lepidlo.
- Lepené plochy na cca 10 vteřin přitiskněte.
- Tavnou tyčinku nikdy nevyjímejte z pistole, neboť byste mohli způsobit neopravitelné poškození pistole.
- Jakmile s tím budete hotovi, stiskněte tlačítko ON/OFF na přibližně 2 sekundy.
- Pokud je akumulátor téměř vybitý, LED kontrolka bude střídavě blikat červeně a zeleně.
- Lepicí pistole se z bezpečnostních důvodů automaticky vypne, pokud nástroj nepoužíváte po dobu asi 3 minut.

Provoz/použití		
Červená LED kontrolka	Zelená LED kontrolka	
		Stiskněte tlačítko ON/OFF asi na 2 sekundy. Zelená LED kontrolka bude blikat asi 20 sekund (předehřívání)
		Aplikátor je připraven k použití. Chcete-li aplikátor vypnout po dokončení práce, stiskněte tlačítko ON/OFF asi na 2 sekundy.

		Aplikátor je připraven k použití. Chcete-li aplikátor vypnout po dokončení práce, stiskněte tlačítko ON/OFF asi na 2 sekundy.
		Přibližně po 25 minutách používání lepicí pistole začne LED kontrolka střídavě blikat červeně a zeleně. Akumulátor je téměř vybitý a aplikátor lze nyní používat ještě po dobu asi 5 minut. Bliká-li červená kontrolka nebo neblinká již žádná LED kontrolka: akumulátor je vybitý. Znovu jej nabijte pomocí USB nabíječky.
		
		

## POKYNY PRO NABÍJENÍ

- Připojte USB kabel do nabíječky a micro USB zásuvky na zadní straně nástroje.
- Připojte nabíječku do elektrické sítě.
- Během nabíjení bude LED kontrolka na lepicí pistoli blikat červeně a při úplném nabití akumulátoru bude nepřetržitě svítit zeleně.
- Během nabíjení se nabíječka a lepicí pistole mohou zahřát, což je normální.

Nabíjení USB nabíječkou		
Červená LED kontrolka	Zelená LED kontrolka	
		Akumulátor se nabíjí
		Akumulátor je plně nabitý

## ÚDRŽBA

- Před prováděním údržby nástroj vypojte ze zásuvky
- Přívod a vývod vzduchu udržujte bez prachu a nečistot
- Nástroj čistěte suchým nebo navlhčeným hadříkem. NIKDY nepoužívejte žádné rozpouštědlo.
- Žádné součásti NEOLEJUJTE ani NEPROMAZÁVEJTE.



- Ujistěte se, že nástroj není poškozen. Před použitím takový nástroj vyměňte nebo opravte.

## **UPOZORNĚNÍ!**

- **NEVYMĚŇUJTE** na nástroji žádné díly, ani nepřipojujte zvláštní příslušenství. Může to vést ke vzniku poranění.



## **ŽIVOTNÍ PROSTŘEDÍ**

### **Odpadní elektrická a elektronická zařízení (OEEZ)**



Elektrická a elektronická zařízení obsahují materiály a látky, které mohou mít škodlivé účinky na lidské zdraví a životní prostředí. Tento symbol na přístroji, příslušenství nebo balení značí, že s daným přístrojem nesmí být nakládáno jako s netříděným komunálním odpadem, ale je nutné jej likvidovat odděleně. V rámci EU a v ostatních evropských zemích, které provozují systémy na sběr elektrického a elektronického vybavení, odnesete přístroj k likvidaci do sběrného dvora určeného k recyklaci odpadových elektrických a elektronických zařízení. Řádnou likvidací přístroje pomáháte eliminovat možná rizika pro životní prostředí a veřejné zdraví, která jinak mohou vzniknout v důsledku nesprávného nakládání s odpadem. Recyklace materiálů přispívá k ochraně přírodních zdrojů.

Na konci životnosti výrobku může příslušně kvalifikovaná osoba vyjmout baterii pro samostatnou recyklaci otevřením zařízení a přestřížením připojovacího kabelu baterie.

## **ZÁRUKA**

**Záruční doba:** Na tento výrobek platí záruční doba 2 rok od data zakoupení (důkazem o zakoupení je doklad o zaplacení).

**Záruční podmínky:** Všechny body uvedené v tomto dokumentu musí být zcela splněny.

**V případě nárokování záruky:**

- 1 Vraťte výrobek v originálním obalu do prodejny nebo obchodu, ve kterém jste jej zakoupili.
- 2 K zakoupenému výrobku přiložte originál dokladu o zaplacení s datem koupě.

Jakékoli porušení těchto pokynů zabrání plnění ze strany společnosti RAPID na základě záruky poskytované výrobcem.

## **BGX7**

Návod na použití  
- preklad originálu

**SK**

### **VŠEOBECNÉ BEZPEČNOSTNÉ UPOZORNENIA PRE PRÁCU S ELEKTRICKÝM NÁRADÍM**

#### **UPOZORNENIE!!**

**Prečítajte si všetky bezpečnostné upozornenia a všetky pokyny.** Nedodržanie všetkých pokynov uvedených v nasledujúcom texte môže mať za následok úraz elektrickým prúdom, vznik požiaru alebo vážne zranenie osôb.



**Všetky upozornenia a pokyny si uschovajte na budúce použitie.**

Pojem „elektrické náradie“ používaný v upozorneniach sa vzťahuje na ručné elektrické náradie napájané zo siete (s prívodnou šnúrou) alebo na ručné elektrické náradie napájané akumulátorovou batériou (bez prívodnej šnúry).

#### **1) BEZPEČNOST PRACOVNÉHO PRIESTORU**

- a) **Udržujte pracovný priestor v čistote a dobre osvetlený.** Neporiadok na pracovisku a neosvetlené priestory môžu byť príčinou úrazov.
- b) **Nepoužívajte elektrické náradie v prostredí s nebezpečenstvom výbuchu, kde sa nachádzajú napríklad horľavé kvapaliny, plyny alebo prach.** Elektrické náradie je zdrojom iskrenia, ktoré môže zapáliť prach alebo výpary.
- c) **Pri používaní elektrického náradia zabráňte prístupu detí a ďalších osôb.** V prípade odpútania vašej pozornosti môžete stratiť kontrolu nad náradím.

## **2) ELEKTRICKÁ BEZPEČNOSŤ**

- a) **Zástrčka prívodnej šnúry elektrického náradia sa musí hodiť do napájacej zásuvky. Zástrčka sa v žiadnom prípade nesmie upravovať.** S uzemneným elektrickým náradím nepoužívajte zásuvkové adaptéry. Neupravené zástrčky a zodpovedajúce zásuvky znižujú riziko úrazu elektrickým prúdom.
- b) **Nedotýkajte sa uzemnených povrchov, ako sú potrubia, radiátory, sporáky a chladničky.** Keď je vaše telo uzemnené, riziko zásahu elektrickým prúdom je vyššie.

- c) **Nevystavujte elektrické náradie dažďu alebo vlhkému prostrediu.** Vniknutie vody do elektrického náradia zvyšuje riziko úrazu elektrickým prúdom.
- d) **Nezaťažujte kábel. Nepoužívajte prírodnú šnúru na prenášanie náradia, na jeho vešanie, ani za ňu nevyťahujte zástrčku zo zásuvky.** Prírodnú šnúru uchovávajte mimo dosahu tepla, oleja, ostrých hrán alebo pohyblivých častí. Poškodené alebo spletené káble zvyšujú riziko úrazu elektrickým prúdom.
- e) **Pri práci s náradím vonku používajte predlžovací kábel vhodný na vonkajšie použitie.** Používanie kábla určeného na vonkajšie použitie znižuje riziko úrazu elektrickým prúdom.
- f) **Ak je práca s elektrickým náradím na vlhkom mieste nevyhnutná, použite prerušovač uzemňovacieho obvodu.** Používanie prerušovača uzemňovacieho obvodu znižuje riziko úrazu elektrickým prúdom.

### **3) BEZPEČNOSŤ OSÔB**

- a) **Budte pozorní, dávajte pozor na to, čo robíte a k práci s elektrickým náradím pristupujte rozumne.** Nepoužívajte elektrické náradie, keď ste unavení alebo keď ste pod

vplyvom drog, alkoholu alebo liekov. Chvilka nepozornosti pri práci s elektrickým náradím môže viesť k vážnemu zraneniu osôb.

- b) **Používajte osobné ochranné pomôcky. Vždy noste ochranné okuliare.** Ochranné prostriedky, ako je respirátor, bezpečnostná obuv s protišmykovou úpravou, pevná prilba alebo chrániče sluchu, používané v zodpovedajúcich podmienkach, znižujú riziko poranenia.
- c) **Zabráňte náhodnému spusteniu.** Pred pripojením k napájaniu alebo pred vložením batérie, zdvihnutím alebo prenášaním náradia sa uistite, že je spínač v polohe vypnuté. Prenášanie náradia s prstom na spínači alebo zapájanie vidlice elektrického náradia so zapnutým spínačom môže viesť k nehodám.
- d) **Pred zapnutím elektrického náradia odstráňte všetky nastavovacie nástroje alebo kľúče.** Nastavovací nástroj alebo kľúč, ktorý ponecháte pripevnený k otáčajúcej sa časti elektrického náradia, môže spôsobiť poranenie osôb.
- e) **Pracujte len tam, kam bezpečne dosiahnete. Vždy udržiajte stabilný postoj a rovnováhu.** To umožňuje lepšiu ovládateľnosť

elektrického náradia v neočakávaných situáciách.

- f) **Pri práci noste vhodný pracovný odev. Noste voľný odev ani šperky.** Uchovávajte vlasy, odev a rukavice mimo dosahu pohybujúcich sa častí náradia. Pohybujúce sa časti náradia by mohli voľný odev, šperky alebo dlhé vlasy zachytiť.
- g) **Ak sú zariadenia určené na pripojenie príslušenstva na odsávanie a zber prachu, uistite sa, že sú pripojené a správne sa používajú.** Použitie príslušenstva na zber prachu môže obmedziť riziká súvisiace s prachom.

#### **4) POUŽÍVANIE ELEKTRICKÉHO NÁRADIA A JEHO ÚDRŽBA**

- a) **Elektrické náradie nepreťažujte.** Na svoju prácu používajte správne elektrické náradie. Správny typ elektrického náradia bude pracovať lepšie a bezpečnejšie v podmienkach, pre ktoré bol vyrobený.
- b) **Nepoužívajte elektrické náradie, ak sa nedá spínačom zapnúť a vypnúť.** Každé elektrické náradie, ktoré sa nedá ovládať spínačom, je nebezpečné a musí sa opraviť.
- c) **Pred každým nastavovaním, výmenou prí-**

**služenstva alebo pred uložením elektrického náradia odpojte zástrčku zo zásuvky alebo batériu z elektrického náradia.** Tieto preventívne bezpečnostné opatrenia znižujú riziko náhodného spustenia náradia.

- d) **Uložte elektrické náradie mimo dosahu detí a nedovoľte osobám, ktoré nie sú oboznámené s elektrickým náradím alebo s týmito pokynmi, aby s náradím pracovali.** Elektrické náradie je v rukách neškolených používateľov nebezpečné.
- e) **Elektrické náradie udržiajte. Skontrolujte vychýlenie či zaseknutie pohyblivých častí, poškodenie jednotlivých dielov a iné okolnosti, ktoré môžu mať vplyv na chod elektrického náradia.** Poškodené diely elektrického náradia nechajte pred použitím opraviť. Veľa úrazov bolo spôsobených zle udržiavaným náradím.
- f) **Rezné nástroje udržiavajte ostré a čisté.** Správne udržiavané rezné nástroje s ostrými reznými hranami sú menej náchylné na zanášanie sa nečistotami a lepšie sa ovládajú.
- g) **Používajte elektrické náradie, príslušenstvo a rezné nástroje podľa týchto pokynov, so zreteľom na pracovné podmienky**

**a prácu, ktorá sa má vykonať.** Používanie ručného elektrického náradia na iné ako určité účely môže viesť k nebezpečným situáciám.

## **5)SERVIS**

**a) a) Elektrické náradie zverte do opravy len kvalifi kovanému personálu a používajte len originálne náhradné súčiastky.** Tým sa zabezpečí zachovanie bezpečnosti ručného elektrického náradia.

## **BEZPEČNOSTNÉ UPOZORNENIA PRE LEPIACU PIŠTOĽ NA BATÉRIU**

### **UPOZORNENIE!**

- Tento nástroj je potrebné umiestniť do stojana alebo postaviť na nožičku, keď sa nepoužíva.
- Ak sa zariadenie nepoužíva opatrne, môže dôjsť k požiaru, preto
  - budte pri používaní zariadenia na miestach, kde sa nachádzajú horľavé materiály, opatrni;
  - nepoužívajte dlhý čas na rovnaké miesto;
  - nepoužívajte vo výbušnom prostredí;
  - majte na pamäti, že teplo sa môže prenášať na horľavé materiály, ktoré sú mimo dohľadu;
  - zariadenie po použití umiestnite na jeho pod-





stavec a nechajte ho pred uložením vychladnúť;

- nenechávajte zariadenie bez dozoru, keď je zapnuté.
- Prístroj umiestnite do čistého a suchého prostredia.
- Chráňte pred vodou alebo inou tekutinou.
- Nikdy nepoužívajte prístroj, ak je nejaká jeho časť poškodená.
- **HORÚCI POVRCH** : lepidlo a tryska pištole môže dosiahnuť teploty v rozsahu 170°C
- Zabráňte kontaktu s pokožkou. Pri popálení vložte postihnuté miesto pod studenú vodu. V prípade postihnutia kože horúcim lepidlom, nestrhávajte zaschnuté lepidlo z popálenej pokožky bez asistencie lekára.
- Toto zariadenie môžu používať deti od 8 rokov a staršie a osoby s obmedzenými fyzickými, zmyslovými alebo duševnými schopnosťami alebo nedostatkom skúseností a znalostí, pokiaľ sú pod dohľadom alebo boli oboznámení s pokynmi týkajúcimi sa bezpečného používania tohto zariadenia a chápu riziká spojené s jeho používaním
- Deti sa nesmú s týmto zariadením hrať.
- Čistenie a údržbu používateľa deti nesmú

vykonávať bez dozoru

## BEZPEČNOSŤ AKKU ČLÁNKOV

- Používateľ by sa nikdy nemal pokúšať otvoriť produkt z akéhokoľvek dôvodu. 
- Chráňte akku články pred vodou alebo inou kvapalinou.
- Batériu nevystavujte vysokým teplotám ani ohňu. Hrozí riziko výbuchu.
- Neskladujte ich pri teplotách väčších ako 40°C.
- Dobíjajte články pri teplotách v rozmedzí 10° až 40°C.
- Nabíjajte články iba na dodávanej nabíjačke.
- Výrobok zlikvidujte zodpovedne ako OEEZ vo vašom miestnom zbernom mieste.

## BEZPEČNOSTNÉ UPOZORNENIA PRE NABÍJAČKU A KÁBEL USB

- Nabíjačka má dvojnásobnú izoláciu, preto nie je potreba uzemňovacieho káblu. 
- Overte si, či napätie vo vašej sieti odpovedá napätiu uvedenému na typovom štítku.
- Nabíjačku je možné použiť iba vo vnútorných priestoroch.
- S touto nabíjačkou nabíjajte iba akku články dodané k tavnej pištoľi. Iné akku články môžu

nabíjačku poškodiť.

- Chráňte nabíjačku pred vodou.
- Nabíjačku nikdy neotvárajte.
- Zariadenie sa smie používať iba s káblom USB, ktorý bol dodaný s týmto zariadením.
- V prípade poškodenia elektrického kábla musí byť kábel vymenený výrobcou, servisným miestom výrobcu alebo podobnou kvalifikovanou osobou, aby sa predišlo akémukoľvek nebezpečenstvu.

## TECHNICKÉ ŠPECIFIKÁCIE

### Lepiaca pištoľ napájaná lítium-iónovou batériou



Velkosť nástroja	155X150X50mm
Hmotnosť	0,230kg
Elektrické špecifikácie	3,6 VDC, 1 500 mAh
Batéria (zabudovaná)	1-článková lítiovo-iónová
Doba zahrievania	približne 20 s
Maximálna teplota	približne 170 °C
Lepiace tyčinky	Priemer pôvodnej náplne: 7 mm
Prevádzková doba na jedno úplné nabitie batérie:	približne 30 min
Doba nabíjania	90 % po 2 hodinách

Výrobca si vyhradzuje právo na zmeny bez oznámenia.

#### Nabíjačka USB

Vstupné napätie	100 – 240 V, 50 – 60 Hz
-----------------	-------------------------

Stanovený výkon	10 W
Výstupné napätie	5 VDC
Trieda ochrany	dvojitá izolácia













## FUNKCIE

- A** : Vypínač
- B** : Indikátor LED nástroja (zelený a červený)
- C** : Tryska
- D** : Konektor USB
- E** : Spúšť
- F** : Stojan na nástroj
- G** : Nabíjačka
- H** : Kábel USB

## POUŽITIE

- Pred prvým použitím úplne nabite batériu (3 až 4 hodiny), čím predĺžite jej životnosť (pozrite si časť Pokyny k nabíjaniu).
- Tavnú tyčinku vložte do otvoru pištole.
- Používajte iba doporučené tavné tyčinky lepidla.
- Stlačte vypínač približne na 2 sekundy. Indikátor LED bude približne 20 sekúnd blikať nazeleno. Keď bude nástroj pripravený na použitie, zelený indikátor LED zostane svietiť.
- Pri prvom použití nástroja stlačte spúšť niekoľkokrát za sebou, aby sa nahrievacia komora zaplnila lepidlom. Lepiacu tyčinku možno budete musieť trochu potlačiť do vnútra.
- Trysku pištole priložte k lepenému materiálu, pomaly stláčajte spúšť a nanášajte roztavené lepidlo.
- Lepené plochy na cca 10 sekúnd pritisnite.
- Tavnú tyčinku nikdy nevyberajte z pištole, pretože by ste mohli spôsobiť neopraviteľné poškodenie pištole.
- Keď skončíte, stlačte vypínač približne na 2 sekundy.
- Keď bude batéria takmer prázdna, indikátor LED bude striedavo blikať načerveno a nazeleno.
- Lepiaca pištoľ sa z bezpečnostných dôvodov automaticky vypne po





približne 3 minútach nepoužívania.

Prevádzka a používanie		
Indikátor LED svieti načerveno	Indikátor LED svieti nazeleno	
		Stlačte vypínač približne na 2 sekundy. Indikátor LED bude približne 20 sekúnd blikať nazeleno (predhrievanie).
		Lepiaca pištoľ je pripravená na použitie. Po skončení práce stlačením vypínača približne na 2 sekundy lepiacu pištoľ vypnite.
		Ak sa lepiaca pištoľ nepoužíva približne 3 minúty, z bezpečnostných dôvodov sa automaticky vypne. Stlačením vypínača ju môžete znova zapnúť.
		Po približne 25 minútach používania bude indikátor LED striedavo blikať načerveno a nazeleno. Batéria je takmer prázdna a lepiacu pištoľ bude možné používať už iba približne 5 minút. Keď bude indikátor blikať už len načerveno alebo nebude vôbec blikať, batéria je vybitá. Nabite ju pomocou nabíjačky.
		
		

## POKYNY K NABÍJANIU

- Zapojte kábel USB do nabíjačky a konektor micro USB do zadnej časti nástroja.
- Zapojte nabíjačku do elektrickej siete.
- Indikátor LED na lepiacej pištoľi bude blikať načerveno počas nabíjania a po úplnom nabití bude svietiť nazeleno.
- Lepiaca pištoľ a nabíjačka sa počas nabíjania môžu zahriať. Ide o normálny jav.

## Nabíjanie pomocou nabíjačky USB

Indikátor LED svieti načerveno	Indikátor LED svieti nazeleno	
		Batéria sa nabíja
		Batéria je úplne nabitá

## ÚDRŽBA

- Pred každou údržbou náradie odpojte
- Udržujte prívod a odvod vzduchu bez prachu a nečistôt
- Náradie čistite suchou alebo vlhkou handričkou. NIKDY nepoužívajte rozpúšťadlá
- Žiadne diely NEOLEJUJTE ani NEMAŽTE.
- Uistite sa, že náradie nie je poškodené. Pred použitím poškodené diely vymeňte alebo opravte.

### UPOZORNENIE!

- Diely náradia NEUPRAVUJTE ani nepripájajte špeciálne príslušenstvo. Mohlo by dôjsť k zraneniu.



## ŽIVOTNÉ PROSTREDIE

### Odpad z elektrických a elektronických zariadení (OEEZ)

Elektrické a elektronické zariadenia obsahujú materiály a látky, ktoré môžu mať škodlivé účinky na ľudské zdravie a životné prostredie. Tento symbol na zariadení, príslušenstve alebo obale znamená, že s týmto zariadením sa nesmie nárábať ako s netriedeným komunálnym odpadom, ale musí sa zbierať osobitne! Zariadenie zlikvidujte prostredníctvom zberného miesta na recykláciu elektrických a elektronických zariadení v rámci EÚ a iných európskych krajín, ktoré prevádzkujú systémy separovaného zberu opotrebovaných elektrických a elektronických zariadení. Likvidáciou zariadenia správnym spôsobom pomáhate zabrániť možnému ohrozeniu životného prostredia a verejného zdravia, ktoré by sa mohlo inak zapríčiniť nesprávnym



zaobchádzaním s opotrebovanými zariadeniami. Recyklácia materiálov prispieva k šetreniu prírodných zdrojov.

Na konci životnosti výrobku môže príslušne kvalifikovaná osoba vybrať batériu na samostatnú recykláciu tak, že otvorí spotrebič a odreže pripájací kábel batérie.

## WARRANTY

**Záručná lehota:** Tento produkt má záruku 2 roky od dátumu kúpy (ako dôkaz slúži pôvodný doklad o kúpe).

**Záručné podmienky:** Všetky body uvedené v tomto dokumente musia byť plne rešpektované.

V prípade reklamácie v rámci záruky:

1/Produkt v jeho pôvodnom balení vráťte do obchodu alebo predajne, v ktorej ste si výrobok zaobstarali.

2/K vrátenému výrobku priložte doklad o kúpe s originálnym dátumom zakúpenia.

Porušenie ktoréhokolvek z uvedených bodov zabráni spoločnosti RAPID posúdiť reklamáciu v rámci záruky výrobcu.

## BGX7

Navodila za uporabo  
- Prevod izvirnika

SI

## SPLOŠNA VARNOSTNA OPOZORILO ZA ELEKTRIČNO ORODJE

### OPOZORILO!!

**Preberite vsa varnostna opozorila in navodila.** Neupoštevanje vseh spodaj navedenih navodil lahko povzroči udar električnega toka, požar in/ali resne teles-



ne poškodbe.

## **Shranite vsa opozorila in navodila za prihodnjo uporabo.**

Izraz »električno orodje« v opozorilih se nanaša na električno orodje z napajanjem iz električnega omrežja (prek napajalnega kabla) ali baterijsko električno orodje (brez napajalnega kabla).

### **1) VARNOST NA DELOVNEM OBMOČJU**

- a) **Delovno mesto naj bo čisto in dobro osvetljeno.** Nesreče so lahko posledica neurjenih delovnih prostorov.
- b) **Električnih orodij ne uporabljajte v okoljih, kjer obstaja možnost eksplozije, na primer ob prisotnosti vnetljivih tekočin, plinov ali prahu.** Električna orodja ustvarjajo iskre, ki lahko vnamejo prah ali hlape.
- c) **Električnega orodja ne uporabljajte v prisotnosti drugih oseb, otrok ali opazovalcev.** Zaradi odvratanja pozornosti lahko izgubite nadzor.

### **2) ELEKTRIČNA VARNOST**

- a) **Vtikač električnega orodja mora ustrezati napajalni vtičnici.** Vtikača ne smete na noben način spreminjati. V primeru ozemljenih orodij ne uporabljajte adapterskih vtičev. Nespremenjeni vtikači in ustrezne napajalne



vtičnice zmanjšajo nevarnost električnega udara.

- b) **Izogibajte se telesnemu stiku z ozemljenimi površinami, kot so pipe, radiatorji, peči in hladilniki.** Če je vaše telo ozemljeno, obstaja povečano tveganje udara električnega toka.
- c) **Električnih orodij ne izpostavljajte dežju in vlažnim pogojem.** Voda, ki vstopi v električno orodje, povečuje tveganje udara električnega toka.
- d) **Ne zlorablajte napajalnega kabla.** Nikoli ga ne uporabljajte za nošenje, vlečenje ali odklapanje napajalnega orodja. Pazite, da ne pride v stik z vročino, oljem, ostrimi robovi ali premičnimi deli. Poškodovani ali zamotani kabli povečujejo tveganje udara električnega toka.
- e) **Ko električno orodje uporabljate na prostem, uporabite podaljšek, ki je primeren za uporabo na prostem.** Uporaba podaljška, ki je namenjen uporabi na prostem, zmanjšuje nevarnost električnega udara.
- f) **Če se ne morete izogniti uporabi električnega orodja v vlažnih prostorih, uporabljajte stikalo za prekinitev toka.**

Uporaba stikalo za prekinitev toka zmanjša nevarnost električnega udara.

### **3) OSEBNA VARNOST**

- a) **Pri uporabi električnega orodja bodite previdni, pazite, kaj počnete, in uporabljajte zdrav razum.** Električnega orodja ne uporabljajte, kadar ste utrujeni ali pod vplivom drog, alkohola ali zdravil. Že samo trenutek nepazljivosti med uporabo električnega orodja lahko povzroči hudo telesno poškodbo.
- b) **Uporabljajte opremo za osebno zaščito. Vedno nosite zaščitna očala.** Zaščitna oprema, kot so zaščitna maska za prah, zaščitni čevlji s podplatom z zaščito proti drsenju, zaščitna čelada ali zaščitne slušalke, ki jo uporabljamo različnim delovnim pogojem ustrezno, zmanjša nevarnost poškodb.
- c) **Preprečite nenamerni zagon.** Preden orodje priklopite na vir napajanja in/ali baterijo, ga dvignete ali prenašate, se prepričajte, da je stikalo za vklop/izklop v položaju za izklop. Če med prenašanjem električnega orodja držite prst na stikalu ali priklopite orodje, na katerem je stikalo za vklop/izklop v položaju za vklop, na vir napajanja, lahko povzročite nezgodo.
- d) **Pred vklopom orodja odstranite morebi-**

**ten ključ ali izvijač za namestitev.** Ključ ali izvijač, ki ostane na vrtečem se delu električnega orodja, lahko povzroči telesno poškodbo.

- e) **Ne poskušajte seči predaleč. Vedno ohranjajte stabilen položaj nog in ravnotežje.** Tako boste lažje nadzorovali električno orodje v nepričakovanih okoliščinah.
- f) **Oblecite se primerno. Ne nosite ohlapnih oblačil ali nakita.** Las, oblačil in rokavic ne približujete premičnim se delom. Premični deli lahko zgrabijo ohlapna oblačila, nakit ali dolge lase.
- g) **Če so priložene naprave za priključitev pripomočkov za odstranjevanje in zbiranje prahu, poskrbite, da bodo te priključene in pravilno uporabljene.** Uporaba pripomočkov za zbiranje prahu zmanjšuje s tem povezane nevarnosti..

#### **4) UPORABA IN NEGA ELEKTRIČNEGA ORODJA**

- a) **Električnega orodja ne uporabljajte na silo. Električno orodje uporabljajte samo za ustrezne namene.** Z ustreznim električnim orodjem boste delo bolje opravili, uporaba orodja za namen, za katerega je bilo

- zasnovano, pa je tudi varnejša.
- b) **Ne uporabljajte električnega orodja, na katerem ne deluje stikalo za vklop/izklop.** Katero koli električno orodje, ki ga ne morete krmiliti s stikalom, je nevarno in ga je treba popraviti.
  - c) **Preden napravite kakršne koli prilagoditve, zamenjate dodatno opremo ali električno orodje shranite, iztaknite vtikač iz vira napajanja in/ali odstranite baterijo.** Ti preventivni varnostni ukrepi zmanjšujejo tveganje nenamernega zagona električnega orodja.
  - d) **Električno orodje v pripravljenosti hranite zunaj dosega otrok. Ne dovolite, da električno orodje uporabljajo osebe, ki niso seznanjene z njegovo uporabo ali temi navodili.** Električna orodja so v rokah neusposobljenih uporabnikov nevarna.
  - e) **Skrbite za vzdrževanje električnih orodij. Preverite, ali so kateri gibljivi deli nepopravnani ali prekržani, zlomljeni oz. ali je vidno katero drugo stanje, ki lahko vpliva na delovanje naprave.** Poškodovano električno orodje pred uporabo odnesite na popravilo. Številne nesreče so posledica neustreznega

- vzdrževanja električnega orodja.
- f) **Rezalno orodje naj bo ostro in čisto.** Pravilno vzdrževana rezalna orodja z ostrimi rezalnimi robovi so varnejša in jih je lažje upravljati.
- g) **Električna orodja, dodatno opremo in dele orodja itd. uporabljajte v skladu s temi navodili, upoštevajte pa tudi delovne pogoje in vrsto dela, ki ga želite opraviti.** Uporaba električnih orodij za dela, za katera niso namenjena, je lahko nevarno.

## 5) SERVISIRANJE

- a) **Servis električnega orodja naj opravlja samo usposobljen serviser, ki naj uporabi samo ustrezne nadomestne dele.** Samo tako boste ohranili varnost električnega orodja.

## VARNOSTNA OPOZORIŁA ZA BATERIJSKO LEPIŁNO PIŠTOLO

### OPOZORIŁO!

- Kadar izdelka ne uporabljate, ga nameštite na stojalo ali podnožje.
- Če naprave ne uporabljate previdno, lahko pride do požara, zato
  - bodite previdni pri uporabi naprave na mestih, kjer je gorljiv material;
  - naprave ne uporabljajte na istem mestu dlje



- časa;
- naprave ne uporabljajte v eksplozivnem ozračju;
  - bodite pozorni, ker se lahko toplota prevaja na gorljive materiale izven vašega vidika;
  - po uporabi napravo odložite na stojalo in počakajte, da se ohladi, preden jo pospravite;
  - vklopljene naprave ne puščajte brez nadzora.
- Naprave ne shranjujte v vlažnem ali mokrem prostoru.
  - Ne izpostavljajte je void ali kateri koli drugi tekočini.
  - Ne uporabljajte orodja če je kak del poškodovan ali pokvarjen.
  - **VROČE POVRŠINE** : lepilo in dulec pištrole lahko dosežeta temperature od 170°C
  - Izogibajte se stiku s kožo. Če se vendarle opečete, izpostavite opekline v najkrajšem možnem času, mrzli void. Nikoli ne poskušajte odstraniti strjenega lepila z opečene kože brez pomoči zdravnika.
  - To napravo lahko uporabljajo otroci, starejši od 8 let, in osebe z zmanjšanimi fizičnimi, senzornimi ali psihičnimi sposobnostmi ali brez izkušenj in znanja, če so pod nadzorom ali so bili poučeni o varni uporabi naprave in

razumejo povezane nevarnosti.

- Otroci se ne smejo igrati z napravo.
- Otroci brez nadzora ne smejo naprave čistiti ali vzdrževati.

## **VARNOST PRI ROKOVANJU Z BATERIJO**

- Uporabnik ne sme nikoli poskušati odpreti izdelka iz kakršnega koli razloga. 
- Ne izpostavljajte baterije vodi ali drugim tekočinam.
- Baterije ne izpostavljajte vročini ali ognju, saj obstaja nevarnost eksplozije.
- Ne shranjujte baterije, kjer bi lahko temperatura preseгла 40°C.
- Polnite baterijo samo v prostoru s sobno temperaturo med 10°C in 40°C.
- Polnite samo s polnilcem, ki je bil dobavljen z napravo.
- Uporabnik ne sme nikoli poskušati odpreti izdelka iz kakršnega koli razloga.

## **VARNOSTNA OPOZORILA ZA POLNILNIK IN USB-KABEL**

- Polnilec je dvojno izoliran. Zato ozemljitveni kabel ni potreben. 
- Vedno preverite, če napetost v električnem omrežju ustreza tisti, navedeni na tablici

- na napravi.
- Polnillec je namenjen izključno za uporabo v prostorih.
- Uporabite polnillec samo za polnjenje baterije, ki je bila dobavljena skupaj z napravo. Druge baterije lahko počijo in povzročijo poškodbe na telesu ali škodo.
- Polnilca ne izpostavljajte vodi.
- Ne odpirajte polnilca.
- Napravo uporabljajte le s priloženim USB-kablom.
- Če je napajalni kabel poškodovan, ga mora zamenjati proizvajalec, predstavnik proizvajalca ali druga usposobljena oseba, saj boste tako preprečili možnost nesreč.

## TEHNIČNE SPECIFIKACIJE

### Pištola za lepljenje z litij-ionsko baterijo



Velikost orodja	155X150X50mm
Teža	0,230kg
Električna moč	3,6 V DC, 1500 mAh
Baterija (vgrajena)	1-celična litij-ionska
Čas segrevanja	približno 20 s
Najv. temperatura	približno 170 °C
Palčke lepila	Original Rapid premera 7 mm



Čas delovanja z enim polnjenjem	približno 30 min
Čas polnjenja	90 % po 2 urah

Proizvajalec si pridržuje pravico do sprememb brez najave

### USB-polnilnik

Vstop	100–240 V 50–60 Hz
Moč	10 W
Izhod	5 VDC
Razred zaščite	dvojna izolacija













## LASTNOSTI

- A** : Gumb za vklop/izklop
- B** : LED-lučka orodja (zelena/rdeča)
- C** : Šoba
- D** : USB-vtičnica
- E** : Sprožilec
- F** : Stojalo orodja
- G** : Polnilnik
- H** : USB-kabel

## UPORABA





- Pred prvo uporabo baterijo popolnoma napolnite (3–4 ure), da podaljšate njeno življenjsko dobo (glejte navodila za polnjenje).
- Vstavite lepilno paličico z zadnje strani v napravo.
- Uporabljajte samo priporočeno lepilo.
- Za približno 2 sekundi pritisnite gumb za vklop/izklop. Zelena lučka LED bo utripala približno 20 sekund, ko bo naprava pripravljena za uporabo, pa bo zelena lučka neprekinjeno svetila.
- Pri prvi uporabi večkrat pritisnite sprožilec, da ogrevalno komoro napolnite z lepilom. Lepilno palico boste morda morali potisniti z roko, da se bo pomaknila navznoter.
- Nežno pritisnite šobo naprave na površino in pritisnite na sprožilec, da bi iztisnili tekoče lepilo.

- Če je, izpostavite še drugi predmet lepilu, ga po potrebi pozicionirajte in stisnite oba kosa skupaj za 10 sekund.
- Nikoli ne vlecite/odstranjujte lepilne paličice ko se nahaja v napravi. Preostanek raztopljenega lepila lahko povzroči nepopravljivo škodo napravi.
- Ko končate z delom, pritisnite gumb za VKLOP/IZKLOP za približno 2 sekundi.
- Ko je baterija skoraj prazna, bo lučka LED izmenično utripala rdeče in zeleno.
- Zaradi varnostnih razlogov se lepilna pištola po približno 3 minutah neuporabe samodejno izklopi.

Delovanje/uporaba		
Rdeča lučka LED	Rdeča lučka LED	
		Gumb za VKLOP pritisnite za približno 2 sekundi. Zelena lučka LED bo utripala približno 20 sekund (predhodno segrevanje).
		Aplikator je pripravljen za uporabo. Ko končate z delom, gumb za VKLOP/IZKLOP pritisnite za približno 2 sekundi, da aplikator IZKLOPITE.
		Brez uporabe/lepljenja pribl. 3 minute: lepilna pištola se samodejno IZKLOPI zaradi varnosti. Za ponovni vklop pritisnite gumb za VKLOP.
		Po približno 25 minutah uporabe lepilne pištrole začne lučka LED izmenično utripati rdeče in zeleno. Baterija je skoraj prazna, aplikator pa lahko uporabljate še približno 5 minut. Če utripa samo rdeča lučka LED ali pa lučka ne utripa več, je baterija prazna. S pomočjo USB-kabla jo ponovno napolnite.
		
		

## NAVODILA ZA POLNJENJE

- USB-kabel priključite v polnilnik in vtičnico micro USB na hrbtani strani orodja.
- Polnilnik priključite v električno omrežje.
- Lučka LED na lepilni pištoli bo med polnjenjem utripala rdeče, ko bo baterija napolnjena, pa bo lučka svetila zeleno.
- Med polnjenjem se lahko polnilnik in pištola segrejeta, kar je normalno.

Polnjenje z USB-polnilnikom		
Rdeča lučka LED	Rdeča lučka LED	
		Baterija se polni.
		Baterija je popolnoma napolnjena.

## VZDRŽEVANJE

- Pred vzdrževanjem orodje odklopite.
- V dovodu in izhodu za zrak ne sme biti prahu in umazanije.
- Orodje očistite s suho ali vlažno krpo. NIKOLI ne uporabljajte nobenih topil.
- NE oljite ali mažite nobenih delov.
- Prepričajte se, da orodje ni poškodovano. Pred uporabo ga zamenjajte ali popravite.

### OPOZORILO!

- NE spreminjajte delov tega orodja ali nanj pritrjujte posebnih nastavkov. To lahko vodi do telesnih poškodb.



## OKOLJE

### Odpadna električna in elektronska oprema (OEEO)

Električne in elektronske naprave vsebujejo materiale in snovi, ki lahko škodljivo vplivajo na zdravje ljudi in okolje.. Ta simbol pomeni, da s to napravo ne smete ravnati kot z nesortiranimi ko-



munalnimi odpadki, ampak jo je treba zbirati ločeno! Napravo zavrzite na zbirnem mestu za recikliranje odpadne električne in elektronske opreme znotraj EU in drugih evropskih držav, ki upravljajo ločene sisteme za zbiranje odpadne električne in elektronske opreme. Če pravilno odstranite napravo, se izognete morebitnim nevarnostim za okolje in javno zdravje, ki bi jih sicer lahko povzročila nepravilna obdelava odpadne opreme. Recikliranje materialov prispeva k ohranjanju naravnih virov. Ob koncu življenjske dobe izdelka lahko ustrezno usposobljena oseba odstrani baterijo za ločeno recikliranje, tako da odpre aparat in prereže priključni kabel baterije.

## **GARANCIJA**

**Garancijsko obdobje:** garancijsko obdobje za ta izdelek je 2 leti od datuma nakupa (kot dokazilo velja originalni račun).

**Garancijski pogoji:** v celoti je treba upoštevati vse točke, ki so navedene v tem dokumentu.

**V primeru garancijskega zahtevka:**

- 1 Vrnite izdelek v originalni embalaži v prodajalno ali dobavitelju, ki vam je ta izdelek dobavil.
- 2 Izdelku priložite originalni račun, na katerem je naveden datum nakupa.

**Podjetje RAPID v primeru kršitve katerekoli točke ne more zagotoviti garancije proizvajalca.**

**OPĆA SIGURNOSNA UPOZORENJA  
ZA ELEKTRIČNE APARATE****UPOZORENJE!!**

**Pročitajte sva sigurnosna upozorenja i sve upute.** Nepridržavanje ovih uputa koje su dolje prikazane može da prouzokuje električni udar, vatru, i/ili ozbiljne ozljede.



**Sačuvajte sva upozorenja i upute za buduću uporabu.**

Pojam “električni alat” u upozorenjima odnosi se na električni aparat povezan (kablom) na električnu mrežu ili električni alat (bez kabla) pokretan baterijom.

**1) SIGURNOST RADNOG PODRUČJA**

- a) **Držite vašu radnu površinu čistom i dobro osvijetljenom.** Pretrpane klupe ili tamna područja izazivaju nezgode.
- b) **Ne upravljajte električnim alatima na eksplozivnim atmosferama, kao što je prisutnost zapaljivih tečnosti, plinova ili prašine.** Električni alati proizvode iskre koje

moгу zapaliti prašinu ili dimove.

- c) **Udaljite pasivne posmatrače, djecu i posjetioce tijekom korištenja alata.** Ometanjima možete izgubiti kontrolu.

## 2) ELEKTRIČNA SIGURNOST

- a) **Utikači električnog alata moraju odgovarati utičnici.** Nikad ne modifi cirajte utikač na bilo koji način. Nemojte koristiti utikače adaptera s uzemljenim (uzemljen) električnim alatima. Nemođi cirani utikači i odgovarajuće utičnice smanjuju opasnost od električnog udara.
- b) **Izbjegavajte kontakt tijela s uzemljenim površinama kao što su cijevi, radijatori i hladnjaci.** Postoji povećan rizik od strujnog udara ako je vaše tijelo uzemljeno.
- c) **Ne izlažite električne alate kiši ili vlažnim uvjetima.** Unos vode u električni alat povećava opasnost od strujnog udara.
- d) **Nemojte zloupotrebljavati kabel.** Nikada ne koristite kabel za nošenje, vučenje ili izvlačenje električnog alata. Držite kabel podalje od topline, ulja oštih rubova ili pomičnih dijelova. Oštećeni ili usukani kablovi povećavaju rizik od električnog udara.
- e) **Kada radite na otvorenom s električnim**

**alatom, koristite produžni kabel za uporabu na otvorenom.** Korištenje kabla za uporabu na otvorenom smanjuje opasnost od električnog udara.

- f) **Ako je neizbježan rad na vlažnom mjestu, koristite zaštitu napajanja s FI-sklopkom.** Korištenje FI-sklopke smanjuje opasnost od električnog udara.

### **3) OSOBNA SIGURNOST**

- a) **Ostanite pozorni, gledajte što radite i koristite zdrav razum kada radite s električnim alatom.** Ne koristite električni alat kada ste umorni ili pod utjecajem droga, alkohola ili lijekova. Trenutak nepažnje tijekom korištenja električnog alata može dovesti do ozbiljnih ozljeda.
- b) **Koristite osobnu zaštitnu opremu. Uvijek nosite zaštitu za oči.** Zaštitna oprema, kao što je maska za prašinu, neproklizavajuće sigurnosne cipele, tvrdi šešir, ili zaštita za uši, korištena za odgovarajuće uvjete smanjuje opasnost od ozljeda.
- c) **Sprječavanje nenamjernog pokretanja.** Osigurajte da je sklopka u isključenoj poziciji prije spajanja s električnim napajanjem i/ili baterijom, dizanja ili nošenja alata. Nošenje

električnog alata s vašim prstom na sklopci ili punjenje električnog alata koji je uključen poziva nesreću.

- d) **Uklonite tipku za podešavanje ili ključ prije nego što uključite električni alat.** Ključ ili tipka lijevo pričvršćena u rotirajućem dijelu električnog alata može imati za posljedicu osobnu ozljedu.
- e) **Ne prekoračite granicu. Održavajte dovoljno odstojanje i ravnotežu u svako vrijeme.** To omogućuje bolju kontrolu električnog alata u nepredviđenim situacijama.
- f) **Pravilno se obucite. Ne nosite labavu odjeću ili nakit.** Držite podalje vašu kosu, odjeću i rukavice od pomičnih dijelova. Labavu odjeću, nakit ili dugu kosu mogu zahvatiti pomični dijelovi.
- g) **Ako su uređaji predviđeni za priključak izvlačenja prašine i skupljanje otpada, osigurajte da su priključeni i da se pravilno koriste.** Korištenje skupljanja prašine smanjuje opasnost od opasnosti s njom povezanih..

#### **4) KORIŠTENJE ELEKTRIČNOG ALATA I NJEGA**

- a) **Nemojte siliti električni alat. Koristite pravilan električni alat za njegovu namjenu.**



Pravilnim električnim alatom raditi ćete bolje i sigurnije po stopi za koju je dizajniran.

- b) **Ne koristite električni alat ako se sklopka ne da uključiti I isključiti.** Svaki električni alat koji se ne može kontrolirati sa sklopkom je opasan i mora se popraviti.
- c) **Izvucite utikač iz napajanja strujom i/ili baterijsko pakiranje iz električnog alata prije bilo kakvog podešavanja, zamjene pribora, ili pohranjivanja električnog alata.** Svaka preventivna mjera smanjuje opasnost od nenamjernog pokretanja električnog alata.
- d) **Spremite alat u mirovanju izvan dohvata djece i ne dopustite korištenje električnog alata osobama koje nisu upoznate s električnim alatom ili njihovim uputama.** Električni alati su opasni u rukama neiskusnih korisnika.
- e) **Održavanje električnih alata. Provjerite odstupanje ili vezivanje pokretnih dijelova, lom dijelova i bilo kojih uvjeta koji bi mogli utjecati na djelovanje električnog alata.** Ako je oštećen, morate popraviti električni alat prije uporabe. Mnoge nesreće su uzrokovane lošim održavanjem električnih alata.
- f) **Držite rezni alat oštar i čist.** Pravilno odr-

žavani rezni alati s oštrim rubovima neće se zaglaviti i lakši su za vođenje.

- g) **Koristite električni alat, pribor i bitove alata itd., u skladu s ovim uputama, uzimajući u obzir radne uvjete i radove koji se izvode.** Korištenje električnog alata za radove različite od onih namjeravanih može odvesti do opasnih situacija.

## 5) **SERVIS**

- a) **Servisirajte električni alat od strane kvalificirane osobe, koristeći samo identične zamjenske dijelove.** Ovo će osigurati da je sigurno održavanje električnog alata.

# SIGURNOSNA UPOZORENJA ZA BATERIJSKI PIŠTOLJ ZA VRUĆE LIJEPLJENJE

## UPOZORENJE!

- Kada ga ne upotrebljavate, alat mora biti postavljen na postolje ili oslonjen na rukohvat.
- Može rezultirati požarom, ako se aparat ne koristi s oprezom, stoga:
  - budite oprezni kada koristite uređaj na mjestima gdje se nalaze zapaljivi materijali;
  - ne primjenjujte isto mjesto za duže vrijeme;



- ne koristite u prisutnosti eksplozivne atmosfere;
  - budite svjesni da se toplina može provesti na zapaljive materijale koji su izvan vidokruga;
  - stavljajte aparat na njegovo postolje nakon uporabe i ostavite ga da se ohladi prije skladištenja;
  - ne ostavljajte aparat bez nadzora kada je uključen.
- Ne koristite ili skladištite uređaj u vlažnim ili mokrim prostorijama.
  - Ne izlažite uređaj vodi ili drugim tekućim tvarima na bilo koji način.
  - Nemojte koristiti uređaj, ako je bilo koji dio oštećen ili neispravan.
  - **VRUĆE POVRŠINE** : ljepilo i štrcaljka pištolja mogu doseći temperature od 170°C
  - Izbjegavajte kontakt sa kožom. Opečene dijelove kože stavite pokušavajte ukloniti ljepilo sa spaljene kože bez medicinske pomoći.
  - Ovaj aparat mogu koristiti djeca u dobi od 8 godina i iznad i osobe sa smanjenim fizičkim, senzornim ili mentalnim sposobnostima, ili nedostatkom iskustva i znanja, ukoliko se nalaze pod nadzorom ili su im date upute vezano za uporabu aparata na siguran način i

- uz razumijevanje uključenih opasnosti.
- Djeca se ne smiju igrati s aparatom.
  - Čišćenje i održavanje ne smije se vršiti od strane djece bez nadzora

## **SIGURNO KORISTENJE BATERIJE**

- Korisnik ne smije otvarati alat iz bilo kojeg razloga.
- Ne izlažite bateriju vodi ili drugim tekućinama.
- Bateriju ne izlažite vrućini ili vatri jer postoji rizik od eksplozije.
- Ne skladištite bateriju na mjestima gdje temperatura prelazi 40°C.
- Bateriju punite na sobnoj temperaturi između 10°C i 40°C.
- Bateriju punite koristeći samo originalni punjač.
- Uređaj odložite odgovorno i sigurno na lokalnom prikupnom mjestu za otpadnu električnu i elektroničku opremu (OEEO).

## **SIGURNOSNA UPOZORENJA ZA PUNJAČ I USB KABEL**

- Punjač ima dvostruku izolaciju, pa nije potrebna žica za uzemljenje.
- Uvijek provjerite da napon struje odgovara naponu navedenom na punjaču.



- Punjač je namijenjen samo za unutarnju upotrebu.
- Punjač koristite samo za punjenje baterije koja se nalazi uz uređaj. Pokušaj punjenja ostalih baterija može uzrokovati eksploziju, uzrokujući tjelesne ozljede i oštećenja.
- Ne izlažite punjač doticaju vode.
- Punjač nemojte pokušavati otvarati.
- Uređaj upotrebljavajte samo s USB kabelom koji ste dobili s uređajem.
- Ako je kabel za napajanje oštećen, proizvođač, njegov serviser ili slična kvalificirana osoba moraju zamijeniti kabel kako bi se izbjegla opasnost.

## TEHNIČKE SPECIFIKACIJE

### Pištalj za ljepilo sa litij-ionskom baterijom



Veličina uređaja	155X150X50mm
Težina	0,230kg
Nazivna struja	3,6 V DC 1500 mAh
Baterija (integrirana)	1 litij-ionska ćelija
Vrijeme zagrijavanja	otprilike 20 s
Maks. temperatura	otprilike 170 °C
Štapići ljepila	Originalni Rapid promjera 7 mm
Vrijeme rada alata s punom baterijom	otprilike 30 min

Vrijeme punjenja	90 % za 2 sata
------------------	----------------

Proizvađač si pridržava pravo do promjena bez najave

## USB punjač

Napon ulaza	100 – 240 V, 50 – 60 Hz
Nazivna snaga	10 W
Napon izlaza	5 V DC
Klasa zaštite	dvostruka izolacija

## ZNAČAJKE













- A** : Gumb za uklj./isklj.
- B** : LED svjetlo alata (zeleno/crveno)
- C** : Mlaznica
- D** : USB priključak
- E** : Okidač
- F** : Postolje za alat
- G** : Punjač
- H** : USB kabel

## KORIŠTENJE

- Prije prve upotrebe alata napunite bateriju do kraja (3 – 4 sata) da biste joj produljili trajanje. (Pogledajte Upute za punjenje)
- Napunite stražnji dio uređaja ljepljivom u štapićima.
- Koristite samo preporučena ljepljiva u štapićima.
- Držite gumb za uključivanje/isključivanje otprilike 2 sekunde. Zeleno LED svjetlo bljeskat će otprilike 20 sekundi te nastaviti neprekidno svijetliti kada je alat spreman za upotrebu.
- Pri prvoj upotrebi alata nekoliko puta pritisnite okidač da biste ljepljivom napunili komoru za zagrijavanje. Možda će biti potrebno malo pogurati štapić ljepljiva kako bi ušao.
- Postavite otvor uređaja na željenu površinu i lagano pritisnite okidač za aktivaciju kako bi istisnuli ljepljivo.
- Postavite drugi predmet u kontakt sa ljepljivom, prilagodite položaj u kojem želite da predmeti ostanu zaljepljeni i pritisnite desetak sekun-

di.

- Nemojte pokušavati vaditi ljepljivo iz uređaja. To može rezultirati oštećenjima samog uređaja.
- Kada završite, držite gumb za uključivanje/isključivanje otprilike 2 sekunde.
- Kada se baterija gotovo isprazni, LED svjetlo naizmjenice će bljeskati crveno i zeleno.
- Pištolj za vruće lijepljenje iz sigurnosnih će se razloga automatski isključiti ako ga ne upotrebljavate otprilike 3 minuta.





Rad/upotreba		
crveno LED svjetlo	zeleno LED svjetlo	
		Držite gumb za uključivanje otprilike 2 sekunde. Zeleno LED svjetlo bljeskat će otprilike 20 sekundi. (prvotno zagrijavanje)
		Aplikator je spreman za upotrebu. Kada završite, držite gumb za uključivanje/isključivanje otprilike 2 sekunde da biste isključili aplikator.
		Ne upotrebljavajte pištolj / ne liježite otprilike 3 minute: pištolj za vruće lijepljenje automatski se isključuje iz sigurnosnih razloga. Pritisnite gumb za uključivanje da biste ga ponovno uključili
		Nakon upotrebe alata otprilike 25 minuta, crveno i zeleno LED svjetlo počat će naizmjenice bljeskati. To znači da je baterija gotovo ispražnjena, aplikator možete upotrebljavati još otprilike 5 minuta. Svijetli samo crveno LED svjetlo ili nema svjetla: baterija je prazna, napunite je s pomoću USB punjača.
		
		

## UPUTE ZA PUNJENJE

- USB kabel spojite na punjač i micro USB priključak na stražnjom

strani alata.

- Punjač spojite na električnu mrežu.
- Tijekom punjenja bljeskat će crveno LED svjetlo na pištolju, a kada se baterija napuni, stalno će svijetliti zeleno svjetlo.
- Tijekom punjenja punjač i pištolj za vruće lijepljenje mogu se zagrijati. To je normalno.

Punjenje USB punjačem		
crveno LED svjetlo	zeleno LED svjetlo	
		Baterija se puni
		Baterija je napunjena

## ODRŽAVANJE

- Isključite alat prije bilo kakvog održavanja
- Držite dovod i odvod zraka bez prašine i prljavštine
- Čistite alat sa suhom ili vlažnom krpom. NIKADA ne koristite otapala.
- NE uljite ili mastite bilo koje dijelove.
- Uvjerite se da alat nije oštećen. Popravite ili zamijenite prije uporabe.

### UPOZORENJE!

- NE mijenjajte ili dijelove na ovom alatu ili ne pričrščujte posebne armature. To može dovesti do ozbiljnih ozljeda.



## OKRUŽENJE

### Otpad električne i elektroničke opreme (OEEO)

Električni i elektronički uređaji sadrže materijale i tvari koji mogu imati štetne učinke na zdravlje ljudi i okoliš. Ovaj simbol označava da se ovaj uređaj ne smije tretirati kao nesortirani komunalni otpad, već se mora odvojeno sakupljati! Uređaj odložite putem sabirnog mjesta za recikliranje otpadne električne i elektroničke opreme unutar EU-a i u drugim europskim zemljama koje upravljaju odvojenim sustavima za prikupljanje otpadne električne i elektroničke opreme. Pravilnim odlaganjem uređaja pomažete u izbjegavanju mogućih opasnosti za





okoliř i javno zdravlje koje bi inae mogle nastati nepravilnim postupanjem s otpadnom opremom. Recikliranje materijala pridonosi ouvanju prirodnih resursa.

Na kraju radnog vijeka alata, kvalificirana osoba moe ukloniti bateriju otvaranjem alata i presijecanjem prikljunog kabela za bateriju te bateriju odstraniti za odvojeno recikliranje

## JAMSTVO

**Jamstveno razdoblje:** Ovaj je uređaj pokriven jamstvom u trajanju od 2 godine nakon datuma kupnje (izvorni raun slui kao dokaz).

**Jamstveni uvjeti:** Potrebno je potpuno pořtivanje svih stavki navedenih u ovim uputama za uporabu.

**U sluaju zahtjeva pod jamstvom:**

1 Vratite uređaj u izvornom pakiranju u trgovinu u kojoj ste ga kupili.

2 Uz uređaj dostavite i izvorni raun s datumom kupnje.

Bilo kakvo kršenje bilo koje navedene stavke sprijeit e razmatranje jamstva proizvođaa od strane tvrtke RAPID.

## BGX7

Kullanım talimatları  
- orijinal evirisi

TR

## GENEL ELEKTRİKLİ ALETLER GÜVENLİK UYARILARI

### UYARI!!

**Tüm güvenlik uyarıları ve yönergeleri okuyun.** Ařağıda listelenen tüm yönergelere uyulmaması elektrik arpması, yangın ve/veya ciddi yaralanmaya neden olabilir.



**İleride başvurmak için tüm uyarı ve talimatları saklayın.** Uyarılardaki "elektrikli alet" terimi, elektrikle çalışan (kablolu) elektrikli alet veya pille çalışan (kablosuz) elektrikli aleti kastetmektedir.

## **1) ÇALIŞMA ALANI GÜVENLİĞİ**

- a) **Çalışma alanını temiz ve iyi aydınlatılmış tutun.** Dağınık tezgahlar ve karanlık alanlar kazaya davetiye çıkarır.
- b) **Elektrikli aleti yanıcı sıvı, gaz veya toz bulunan yerler gibi patlayıcı ortamlarda kullanmayın.** Elektrikli aletler toz veya dumanları ateşleyebilen kıvılcımlar yaratır.
- c) **Elektrikli aleti kullanırken yakın çevrede-kileri, çocukları ve ziyaretçileri uzaklaştırın.** Dikkat dağılması kontrolü kaybetmenize neden olabilir.

## **2) ELEKTRİK GÜVENLİĞİ**

- a) **Elektrikli alet fişleri prize uygun olmalıdır.** Fişte kesinlikle değişiklik yapmayın. Adaptör fişlerini topraklanmış elektrikli aletlerle kullanmayın. Değişiklik yapılmamış fişler ve uygun prizler elektrik çarpması riskini azaltacaktır.
- b) **Borular, radyatörler, kuzineler ve buzdolapları gibi topraklanmış yüzeylere vücudunuzu temas ettirmekten sakının.** Vücu-

dunuz topraklandığında elektrik çarpması riski vardır.

- c) **Elektrikli aletleri yağmur veya ıslak koşullara maruz bırakmayın.** Elektrikli alet suya sokulduğunda elektrik çarpması riski artacaktır.
- d) **Kabloya zarar vermeyin.** Kabloyu kesinlikle elektrikli aleti taşımak, çekmek veya fişten çekmek için kullanmayın. Kabloyu ısı, yağ, keskin kenarlar veya hareket eden parçalardan uzak tutun. Hasarlı veya dolaşmış kablolar elektrik çarpması riskini artırır.
- e) **Elektrikli aletleri dış mekanlarda çalıştırırken, dış mekanda kullanmaya uygun bir uzatma kablosu kullanın.** Dış mekanda kullanıma uygun bir kablo kullanıldığında elektrik çarpma riski azalır.
- f) **Elektrikli aleti nemli ortamda çalıştırmaktan kaçınılamıyorsa, toprak arızası devre kesici korumalı besleme kullanın.** Toprak arızası devre kesici kullanılması elektrik çarpma riskini azaltır.

### 3) KİŞİSEL GÜVENLİK

- a) **Bir elektrikli aleti çalıştırırken uyanık olun, ne yaptığınızı izleyin ve sağduyulu olun.** Yorgunken veya ilaç, alkol ya da tıbbi tedavi

etkisi altındayken elektrikli alet kullanmayın. Elektrikli aletleri kullanırken bir anlık dikkatsizlik ciddi yaralanmaya neden olabilir.

- b) **Kişisel koruyucu ekipman kullanın. Daima koruyucu gözlük takın.** Uygun koşullarda toz maskesi, kaymayan emniyet ayakkabısı, kask veya koruyucu kulaklık gibi koruyucu ekipman kullanılması yaralanmaları azaltır.
- c) **Yanlışlıkla çalıştırmayı önleyin.** Güç kaynağına ve/veya pil paketine bağlamadan, yerden kaldırmadan veya aleti taşımadan önce anahtarın kapalı konumda olduğundan emin olun. Elektrikli aletleri parmağınız anahtarda veya anahtarı açık durumda taşımak kazalara davetiye çıkarır.
- d) **Elektrikli aleti çalıştırmadan önce ayarlama anahtarı veya somun anahtarını çıkarın.** Elektrik aletinin dönen parçasına somun anahtarı veya anahtar takılı kaldığında yaralanmaya neden olabilir.
- e) **Uzak noktalara uzanmaya çalışmayın.** Her zaman yere düzgün basın ve dengenizi koruyun. Bu, elektrikli aleti beklenmeyen durumlarda daha iyi kontrol edebilmenizi sağlar.
- f) **Uygun giyinin. Bol giysiler giymeyin veya takı malzemesi takmayın.** Saç, elbise ve

eldivenlerinizi hareket eden parçalardan uzak tutun. Bol elbise, mücevherat veya uzun saç hareket eden parçalara yakalanabilir.

g) **Aygıtlar toz atma veya toplama tesislerinin bağlantısı için verildiyse, bunların bağlı ve düzgün şekilde kullanıldığından emin olun.** Toz toplama kullanılması tozla ilgili tehlikeleri azaltabilir.

#### **4) ELEKTRİKLİ ALET KULLANIMI VE BAKIMI**

a) **Elektrikli aleti zorlamayın.** Uygulamanız için doğru elektrikli aleti kullanın. Doğru elektrikli alet tasarlandığı şekilde işini daha iyi ve güvenli yapacaktır.

b) **Anahtar açıp kapatmıyorsa, elektrikli aleti kullanmayın.** Anahtarla kontrol edilemeyen elektrikli aletler tehlikelidir ve onarılması gerekir.

c) **Ayarlama, aksesuar değiştirme veya elektrikli aletleri depolamadan önce fişi elektrik kaynağından ve/veya pil paketini elektrikli aletten ayırın.** Bu tür önleyici güvenlik önlemleri elektrikli aletin yanlışlıkla çalıştırılması riskini azaltır.

d) **Kullanılmayan elektrikli aletleri çocukların erişemeyeceği bir yerde depolayın ve elektrikli aleti ve bu elektrikli aleti ça-**

**İlıştırma yönergelerini bilmeyen kişilerin kullanmasına izin vermeyin.** Elektrikli aletler eğitimsiz kullanıcıların elinde tehlikelidir.

- e) **Elektrikli aletleri koruyun.** Hareketli parçalarda yanlış hizalanma veya çıkıntı yapma, parçalarda kırılma veya elektrikli aletin çalışmasını etkileyebilecek başka bir durum olup olmadığını kontrol edin. Hasar varsa, elektrik aleti kullanmadan önce tamir ettirin. Birçok kaza kötü bakım yapılmış elektrikli aletlerden kaynaklanmaktadır.
- f) **Kesici aletleri keskin ve temiz tutun.** Doğru bakımı yapılmış keskin kesici kenarlara sahip kesici aletlerin sarma olasılığı azdır ve daha kolay kullanılır.
- g) **Elektrikli aleti, aksesuarları ve alet uçlarını, vb.ni çalışma koşulları ve yapılacak işi dikkate alarak bu yönergelere göre kullanın.** Elektrikli aletin tasarlanma amacı dışında kullanılması tehlikeli durumlara neden olabilir.

## **5) SERVİS**

- a) **Elektrikli aletinizi yalnızca eşdeğer yedek parçalar kullanarak kalifiye bir onarım personeline bakım yaptırın.** Bu, elektrikli aletin güvenli şekilde bakımının yapılmasını sağlar.

## PİLLİ SİLİKON TABANCASI GÜVENLİK UYARILARI

### UYARI!



- Cihaz kullanılmadığı zamanlarda standının yada ayağının üzerinde durmalıdır.
- Aygıt dikkatli kullanılmazsa yangına neden olabilir, bu nedenle
  - aygıtı yanıcı malzemelerin bulunduğu yerlerde kullanırken dikkatli olun;
  - uzun süre aynı yere uygulamayın;
  - patlayıcı ortam olduğunda kullanmayın;
  - ısının görüş alanı dışındaki yanıcı malzemelere temas edebileceğine dikkat edin;
  - aygıtı kullandıktan sonra altlığına yerleştirin ve depolamadan önce soğumasını sağlayın;
  - aygıtı açıkken başıboş bırakmayın.
- Cihazı ıslak ve nemli ortamlarda kullanmayın yada depolamayın.
- Cihazı suya yada diğer sıvı malzemelere maruz bırakmayın.
- Cihazın herhangi bir parçası hasar gördüğünde yada bozulduğunda cihazı kullanmayın.
- SICAK YÜZEYLER : yapıştırıcı ve tabanca ağız 170°C arasında değişen sıcaklıklara ulaşabilir.

- Deriyle temastan kaçının. Temas durumunda derhal soğuk suya daldırın. Deri üzerine dökülen tutkalı asla medikal yardım olmadan kaldırmaya çalışmayın.
- Bu aygıt, aygıtın güvenli şekilde kullanılmasıyla ilgili gözetim ve eğitim sağlandığı ve mevcut tehlikeler anlaşıldığı takdirde 8 yaş ve üstündeki çocuklar ve fiziksel, algısal veya zihinsel yetenek azalması ya da deneyim ve bilgi eksikliği olan kişiler tarafından kullanılabilir.
- Çocukların aygıtla oynamasına izin vermeyin.
- Gözetim altında değilken çocukların temizlik ve kullanıcı bakımı yapmalarına izin vermeyin.

## BATARYA GÜVENLİĞİ

- Kullanıcı hiçbir nedenle ürünü açmaya çalışmamalıdır.
- Bataryayı su yada diğer sıvılara maruz bırakmayın.
- Pili sıcak veya ateşe maruz bırakmayın. Patlama tehlikesi vardır.
- 40°C aşan ortam sıcaklığına sahip mekanlarda depolamayın.
- 10°C ila 40°C arasında ortam sıcaklığına sahip mekanlarda şarj edin.
- Yalnızca cihazla sağlanan şarj cihazını kulla-





nın.

- Ürünü yerel toplama noktanızda WEEE olarak sorumlu bir şekilde atın.

## ŞARJ VE USB KABLO GÜVENLİĞİ UYARILARI

- Şarj cihazı çift izolasyonludur; bundan dolayı topraklama kablosu gerekmez. 
- Daima şebeke voltajının cihaz etiketi üzerindeki voltaj değeriyle uyumlu olduğunu kontrol edin.
- Şarj cihazı iç saha kullanımı için uygundur.
- Şarj cihazını yalnızca cihazla birlikte sağlanan bataryayı şarj etmek için kullanın. Diğer bataryalar patlama, kişisel yaralanma ve hasara yol açabilir.
- Şarj cihazını suya maruz bırakmayın.
- Şarj cihazını açmayın.
- Cihaz sadece cihazla birlikte verilen USB kablo ünitesiyle birlikte kullanılmalıdır.
- Eğer güç besleme kablosu hasarlıysa herhangi bir tehlikeden kaçınmak için imalatçısı, imalatçısının satış sonrası hizmetleri veya benzeri nitelikli bir personel tarafından değiştirilmesi gerekir..

## TEKNİK ÖZELLİKLER

# Lityum İyon pille çalışan tutkal tabancası



Alet boyutu:	155X150X50mm
Ağırlık	0,230kg
Elektriksel değerlendirme	3.6V DC 1500 mAh
Akü (entegre):	1 hücreli Lityum İyon
Isınma süresi:	Yaklaşık. 20 s
Maksimum sıcaklık:	Yaklaşık. 170 ° C
Silikon çubuklar:	Orijinal Rapid çap 7 mm
Tek bir tam şarj ile çalışma süresi:	Yaklaşık 30 dak
Şarj süresi	2 saat sonra% 90

İmalatçı uyarıda bulunmadan teknik özelliklerde değişiklik yapma hakkını saklı tutar.

## USB Şarj Cihazı





Giriş	100-240V 50-60Hz
Güç değeri:	10 W
Çıkış	5 VDC
Koruma sınıfı	Çift yalıtımlı









## ÖZELLİKLER

- A** :Açık / Kapalı düğmesi
- B** :Alet LED ışığı (Yeşil / Kırmızı)
- C** :Ağızlık
- D** :USB Soketi
- E** :Tetik
- F** :Alet standı
- G** :Şarj cihazı
- H** :USB kablosu

# KULLANIM





- İlk kullanımdan önce, ömrünü uzatmak için pili tamamen şarj edin (3-4 saat). (bkz. Şarj Talimatları)
- Tutkal çubuklarını cihazın arkasından besleyin.
- Yalnızca tavsiye edilen tutkaları kullanın.
- Açma / kapama düğmesine yaklaşık 2 saniye basınız. Yeşil LED ışık yaklaşık 20 saniye yanıp sönecektir ve kullanıma hazır olunca yeşil renkte sabit yanacaktır
- Aleti ilk defa kullanırken, ısıtma odasını silikon yapıştırıcı ile doldurmak için tetiğe birkaç kez basın. Ayrıca, silikon çubuğunun içeri girmesine yardımcı olmak için kısa bir itme vermek gerekebilir.
- Cihazın nozulunu uygulama yapılacak yüzeye yaklaştırın daha sonra tetiğe basarak tutkalın çıkmasını sağlayın.
- Yapıştırılmak istenen ikinci parçayı yerleştirin ve parçaları sıkın ihtiyaç duyulursa parçalara yaklaşık 10 saniye baskı uygulayın.
- Cihaza beslenen tutkal çubuğunu asla geri çekip çıkartmaya çalışmayın. Tamirati mümkün olmayan hasarlar meydana gelebilir.
- Tamamlandığında, açma / kapama düğmesini yaklaşık 2 saniye basılı tutunuz
- Pil tamamıyla boşaldığında, LED alternatif olarak kırmızıdan yeşile yanıp söner.
- Güvenlik nedeniyle, yaklaşık 3 dakika kullanılmadığında , silikon tabancası otomatik olarak kapanacaktır.

Operasyon / Kullanım		
LED Kırmızı	LED Yeşil	
		2 saniye basılı tutarak AÇIN. Yeşil LED yaklaşık 20 saniye boyunca yanıp söner. (Ön-ısıtma)
		Aplikatör Kullanıma Hazır. İş bittiğinde aplikatörü kapatmak için AÇMA / KAPAMA düğmesine yaklaşık 2 saniye basınız

		NYaklaşık 3 dakika boyunca hiçbir kullanım / yapıştırıcı yok: tutkal tabancası güvenlik için otomatik olarak KAPALI duruma gelir, yeniden başlatmak için AÇIK düğmesine basın
		Tutkal tabancası yaklaşık 25 dakika kullanıldıktan sonra kırmızı ve yeşil LED dönüşümlü olarak yanıp söner. Pilin tamamıyla bitmesine yakın yaklaşık 5 dakika kullanılabilir. Yalnızca kırmızı flaş yanması halinde USB şarj cihazını kullanarak yeniden şarj edin.
		
		

## ŞARJ TALİMATI

- USB kablo bağlantısını cihazın arka kısmında bulunan şarj ünitesine ve micro USB soketine bağlayın
- Şarj cihazını şebekeye bağlayın.
- Şarj sırasında silikon tabancası üzerindeki LED kırmızı yanıp sönecek ve pil tamamen şarj olduğunda yeşile dönecek
- Şarj işlemi sırasında, şarj cihazı ve silikon tabancası ısınabilir, bu normaldir.

USB şarj cihazıyla şarj etme		
LED Kırmızı	LED Yeşil	
		Pil şarj oluyor
		Pil tamamıyla şarj olmuştur.

## BAKIM

- Bakım önceki aleti fişten çekin
- Hava giriş ve çıkış yerlerini toz ve kirden koruyun

- Aleti kuru veya nemli bir bezle temizleyin. **KESİNLİKLE** solvent kullanmayın.
- Parçaları **YAĞLAMAYIN** veya **GRESLEMİYİN**.
- Aletin hasar görmediğinden emin olun. Kullanmadan önce değiştirin veya onarın.

### **UYARI!**

- Bu alettaki parçaları **DEĞİŞTİRMEYİN** veya özel tesisatlar **TAKMAYIN**. Bu, yaralanmaya neden olabilir.



## **ÇEVRE**

### **Atık Elektrikli ve Elektronik Ekipman (WEEE)**

Elektrikli ve elektronik cihazlar, insan sağlığına ve çevreye zarar verebilecek malzeme ve maddeler içermektedir. Bu sembol, bu cihazın sınıflandırılmamış belediye atığı olarak muamele görmemesi gerektiğini, ayrı olarak toplanması gerektiğini belirtir! Cihazı, AB içinde ve kullanılmış elektrikli ve elektronik ekipman için ayrı toplama sistemleri çalıştıran diğer Avrupa ülkelerinde kullanılmış elektrikli ve elektronik ekipmanın geri dönüşümü için bir toplama noktası aracılığıyla atın. Cihazı uygun şekilde imha ederek, aksi takdirde atık ekipmanın uygun-suz muamelesinden kaynaklanabilecek çevre ve halk sağlığı için olası tehlikeleri önlemeye yardımcı olursunuz. Malzemelerin geri dönüşümü, doğal kaynakların korunmasına katkıda bulunur. Cihazın kullanım ömrünün sonunda, uygun yetkinliklere sahip bir kişi, cihazı açıp pil bağlantı kablosunu keserek ayrı bir geri dönüşüm için pili çıkarabilir.



## **GARANTİ**

**Garanti periyodu:** İşbu ürün, satın alındığı tarihten itibaren (asıl satış belgesi bunun kanıtı olarak kullanılır) 2 yıl garantilidir.

**Garanti şartları:** İşbu dokümanda bahsedilen tüm hususlara titizlikle uyulmuş olmalıdır.

**Garanti kapsamında bir hak iddiası halinde:**

**1 Ürünü kendi orijinal ambalajında işbu ürünün size sağlanmış olduğu mağaza veya alışveriş merkezine iade ediniz,**

2 Íde edilen ürünün yanında, başlangıç tarihindeki (satış) makbuzunu beraberinde getiriniz.

İşbu hususlardan birinin herhangi ihlali, durumun RAPID' tarafından imalatçısının garanti kapsamında göz önüne alınmasını engelleyecektir.

## BGX7

Használati útmutató

- az eredeti dokumentum fordítása

HU

### SZERSZÁMGÉPEKRE VONATKOZÓ ÁLTALÁNOS BIZTONSÁGI FIGYELMEZTETÉSEK

#### FIGYELEM!!

**Olvassa el az összes biztonsági figyelmeztetést és utasítást.** Az alábbiakban foglalt utasítások be nem tartása elektromos áramütést, tüzet és/ vagy súlyos személyi sérülést eredményezhet

**Az utasításokat és figyelmeztetéseket gondosan őrizze meg.** A figyelmeztetéseken szereplő „szerszámgép” kifejezés az Ön elektromos hálózatról (vezetékes), illetve akkumulátorral (vezeték nélküli) működtetett szerszámgépére utal.

#### 1) MUNKATERÜLET-BIZTONSÁG

a) A munkahely legyen tiszta és jó megvi-



**lágítású.** A rendetlen munkapadok és sötét helyek potenciális balesetforrások.

- b) **A szerszámgépet robbanásveszélyes légkör esetén, például tűzveszélyes folyadékok, gázok vagy porok jelenlétében ne használja. A szerszámgépek működése során keletkező szikrák meggyújthatják a port vagy a füstöt.**
- c) **A közelben lévő személyeket, gyermekeket és látogatókat tartsa távol, amíg a szerszámgépet üzemelteti.** Ha elterelik a fi gyelmét, az a szerszámgép feletti uralma elvesztését eredményezheti.

## **2) ELEKTROMOS BIZTONSÁG**

- a) **A szerszámgép dugóinak egyezniük kell az elektromos hálózati aljzat típusával.** Soha ne módosítsa semmilyen módon a dugót. Ne használjon csatlakozóadaptereket földelt szer-számgépekhez. Az eredeti (értsd: nem módosított) dugók és az egyező típusú aljzatok csökkentik az elektromos áramütés veszélyét.
- b) **Kerülje, hogy teste földelt felületekkel (pl. csővezetékekkel, radiátorokkal, tűzhe-lyekkel és hűtőszekrényekkel) érintkezzen.** Ha testét földeli, akkor megnő az elekt-

romos áramütés veszélye.

- c) **A szerszámgépeket óvja az esőtől és a nedves körülményektől.** A szerszámgép belsejébe jutó víz növeli az elektromos áramütés veszélyét.
- d) **A kábelt mindig rendeltetészerűen használja.** A kábelt ne használja a szerszámgép cipelésére, húzására vagy az elektromos hálózatról történő leválasztására. A kábelt tartsa távol hőtől, olajtól, valamint éles vagy mozgó tárgyaktól. A sérült vagy megtekeredett kábelek növelik az elektromos áramütés veszélyét.
- e) **Ha a szerszámgépet kültéren szeretné használni, akkor válasszon kültéri használatra szánt hosszabbító kábelt.** A kültéri használatra szánt hosszabbító kábel használata csökkenti az elektromos áramütés veszélyét.
- f) **Ha a szerszámgép nyirkos helyen történő használata elkerülhetetlen, akkor használjon hibaáram-védőkapcsolóval védett tápellátást.** A hibaáram-védőkapcsoló használata csökkenti az elektromos áramütés veszélyét.

### **3) SZEMÉLYI BIZTONSÁG**

- a) **Mindig maradjon éber, fi - gyeljen a moz-**



**dulataira és üzemeltesse értelemszerűen a szerszámgépet.** Ne használjon szerszámgépet, ha fáradt, illetve kábítószer, alkohol vagy bármilyen gyógyszer hatása alatt áll. A szerszámgép üzemeltetése közben egyetlen pillanatnyi figyelemkiesés is súlyos személyi sérülést eredményezhet.

**b) Használjon személyi védőfelszerelést.**

**Mindig viseljen védőszemüveget.** A megfelelő körülményekhez használt védőfelszerelések (pl. pormaszk, csúszásgátló biztonsági lábbeli, keménysisak és fülvédelem) csökkentik a személyi sérülések kockázatát.

**c) Gondoskodjon a véletlenszerű bekapcsolás megelőzéséről.** Az elektromos hálózat-hoz történő csatlakoztatás, az akkumulátor behelyezése, illetve a szerszámgép felvétele vagy hordozása előtt győződjön meg róla, hogy a szerszámgép kapcsolója „KI” állásban van. A szerszámgépek hordozása úgy, hogy az ujj a kapcsolón van, illetve a bekapcsolt helyzetű szerszámgépek feszültség alá helyezése potenciális veszélyforrás lehet.

**d) A szerszámgép bekapcsolása előtt távolítsa el a beállítókulcsokat.** A szerszámgép forgórészeiről le nem választott kulcs személyi

sérülést eredményezhet.

- e) **Munka közben nem szabad, hogy nyújtóznia kelljen.** Mindig ügyeljen, hogy stabilan álljon, ne veszítse el egyensúlyát. Így jobban uralható a szerszám gép váratlan helyzetekben.
- f) **Megfelelő ruházatot viseljen.** Ne viseljen laza ruhát, illetve ékszereket. Haját, ruháit és kesztyűit tartsa távol a mozgó alkatrészektől. A mozgó alkatrészek becsíphetik a laza ruhákat, ékszereket vagy a hosszú haját.
- g) **Ha rendelkezésre állnak porelszívó és -gyűjtő berendezések, akkor gondoskodjon ezek megfelelő csatlakoztatásáról és használatáról.** A porgyűjtő berendezések használatával csökkenthetők a porral kapcsolatos veszélyek.

#### **4) A SZERSZÁMGÉP HASZNÁLATA ÉS KARBANTARTÁSA**

- a) **A szerszám géppel soha ne végezzen erőltetett mozdulatokat.** Mindig az alkalmazáshoz illő szerszám gépet használjon. A megfelelő szer-szám gép hatékonyabban és biztonságosabban végzi el a munkát a tervezett, rendeltetésszerű teljesítménnyel.
- b) **Ne használja a szerszám gépet, ha azt**

**nem lehet ki- és bekapcsolni a kapcsolóval.** Azok a szerszámgépek, amelyeket a kapcsolóval nem lehet vezérelni, veszélyesek és javításra szorulnak.

- c) **Beállítások elvégzése, tartozékok cseréje vagy a szerszámgépek tárolása előtt válassza le a dugót az elektromos hálózatról és/vagy vegye ki az akkumulátort a szerszámgépéből.** Ezekkel a biztonsági óvintézkedésekkel csökkenthető a szerszámgép véletlenszerű beindításának a veszélye.
- d) **A nem használt szerszámgépeket gyermekektől elzárva tárolja, illetve ne engedje, hogy a szerszámgépet vagy a jelen dokumentumban található utasításokat nem ismerő személyek üzemeltessék a szerszámgépet.** A szerszámgépek veszélyforrássá válhatnak nem szakképzett felhasználók kezében.
- e) **Gondoskodjon a szerszámgépek karbantartásáról.** Ellenőrizze a szerszámgépet a mozgó alkatrészek pontatlan illesztésére vagy berágódására, az alkatrészek törésére vagy a szerszámgép üzemképességét befolyásoló bármilyen egyéb körülményre. Ha a szerszámgép megsérült, akkor használat előtt

javíttassa meg. Sok baleset a szerszámgépek nem megfelelő karbantartásából ered.

- f) **A vágószerszámokat mindig tartsa tisztán és élesen.** A megfelelően karbantartott (értsd: mindig éles) vágószerszámoknál kevésbé valószínű a berágódás, illetve azokat könnyebb irányítani.
- g) **A szerszámgép, valamint annak tartozékai (pl. bitek) használata során mindig tartsa be ezeket az utasításokat, valamint vegye figyelembe a munkakörülményeket és az elvégzendő munka jellegét.** A szerszámgépek nem rendeltetészerű használata veszélyes helyzetek kialakulásához vezethet.

## 5) JAVÍTÁS

- a) **A szerszámgép javítását bízza megfelelően képzett szakemberre, és a javításhoz csak típusazonos cserealkatrészeket használjon.** Ezzel biztosítható a szerszámgép folyamatos és biztonságos üzemeltetése.

## AKKUMULÁTOROS RAGASZTÓPISTOLY – BIZTONSÁGI FIGYELMEZTETÉSEK

### FIGYELEM!

- Ha nem használja, helyezze az állványra



vagy a talapzatra a szerszámgépet.

- A berendezés óvatlan használata tüzet okozhat, ezért:
  - legyen óvatos, amikor olyan helyeken használja, ahol gyúlékony anyagok vannak;
  - ne használja hosszú ideig ugyanazon a helyen;
  - ne használja robbanásveszélyes légkörben;
  - ügyeljen arra, hogy nem látható gyúlékony anyagokon keresztül hővezetés is történhet;
  - használat után tegye a készüléket az állványára, és hagyja lehűlni tárolás előtt;
  - ne hagyja a készüléket felügyelet nélkül, ha be van kapcsolva.”
- A készüléket nem szabad vizes vagy nedves állapotban tárolni.
- Óvja a víztől és más folyadékoktól!
- Ne használja a készüléket, ha bármely része megsérült.
- **FORRÓ FELÜLETEK** : a ragasztó és a pisztoly fúvókája a használt 170 °C közötti hőmérsékletet is elérhet
- Kerülje a bőrrel történő érintkezést! Égési sérülés esetén a sérült bőrfelületet tartsa hideg víz alá! A megszilárdult ragasztót nem szabad az égett bőrfelületről orvosi segítség nélkül leválasztani.

- A berendezést 8 évnél idősebb gyermekek, valamint megváltozott fizikai, érzékelési vagy szellemi képességgel rendelkező személyek, illetve szakmai tudás vagy tapasztalat nélküli személyek is használhatják, feltéve, hogy kiképezték őket a berendezés biztonságos használatára (vagy a használat felügyelet alatt történik) és a kapcsolódó veszélyekre.
- Gyermekek ne játsszanak a szerszámmal.
- A tisztítást és a felhasználói karbantartást ne végezze gyermek felügyelet nélkül.

## **AZ AKKUMULÁTOR BIZTONSÁGOS KEZELÉSE**

- A Felhasználó semmilyen okból nem kísérelheti meg felnyitni a terméket.
- Óvja az akkumulátort a víztől és más folyadékoktól!
- Robbanásveszély: ne tegye ki hőnek vagy tűznek az akkumulátort.
- Ne tárolja 40°C fölötti hőmérsékleten.
- A feltöltést kizárólag 10°C és 40°C közötti hőmérsékleten végezze.
- Csak a mellékelt töltőkészülékkel szabad a készüléket feltölteni.
- A leselejtezett készülék nem kerülhet a háztartási hulladékban, a törvény előírásai szerint



minden felhasználó köteles azt a háztartási hulladéktól elkülöníteni, és le kell adni a legközelebbi gyűjtőálla-máson.

## **TÖLTŐ- ÉS USB-KÁBEL – BIZTONSÁGI FIGYELMEZTETÉSEK**

- A töltőkészülék duplán szigetelt, így nincs szükség földelőkábelre. 
- Minden alkalommal ellenőrizze, hogy a hálózati feszültség megfelel-e az ismertető címkén megadott feszültségne
- A töltőkészülék kizárólag belső térben használható
- A töltőkészülékkel csak a hozzátartozó ragasztópisztoly akkumulátora tölthető fel. Más akkumulátorok szétnyílnak és sérüléseket vagy károkat okozhatnak.
- A töltőkészüléket óvja a víztől
- A töltőkészüléket nem szabad felnyitni.
- A készülék kizárólag a hozzá kapott USB-kábellel használható.
- Ha a tápegység kábele sérült, a cseréjét a gyártónak, a gyártó vevőszolgálatának vagy hasonlóan képzett személynek kell elvégeznie, a veszélyek elkerülése érdekében.

## MŰSZAKI ADATOK

### Lítium ion akkumulátoros ragasztópisztoly



A szerszám mérete:	155X150X50mm
Súly	0,230kg
Névleges áramerősség	3,6 V DC 1500 mAh
Akkumulátor (beépített):	1 cellás lítium-ion
Felmelegítési idő:	kb. 20 mp.
Max. hőmérséklet:	kb. 170 °C
Ragasztó rudak:	Eredeti gyors, 7 mm-es átm.
Üzemidő egy teljes töltéssel:	kb. 30 perc
Töltési idő	90% 2 óra alatt

Műszaki adatok változtatási jogát fenntartjuk.

### USB-töltő

Bemeneti feszültség	100–240 V, 50–60 Hz
Névleges teljesítmény:	10 W
Kimeneti feszültség	5 V DC
Védelmi szint	Kettős szigetelés



## TULAJDONSÁGOK









- A** : Be-/kikapcsológomb
- B** : Szerszám LED-jelzője (zöld/piros)
- C** : Befúvó
- D** : USB-foglalat
- E** : Ravasz
- F** : Állvány
- G** : Töltő
- H** : USB-kábel



## KEZELÉS





- Az akkumulátor élettartamának meghosszabbítása érdekében az első használat előtt töltsse fel teljesen (3–4 órán át). (Lásd: Töltési utasítások)
- A helyezze ragasztópatront az erre szolgáló nyílásba.
- Csak az ajánlott ragasztópatronokat használja!
- Nyomja meg, majd tartsa kb. 2 másodpercig lenyomva a be-/kikapcsológombot. A zöld LED kb. 20 másodpercig villog, majd folyamatosan világít, jelezve, hogy a készülék használatra kész.
- Amikor első alkalommal használja a szerszámot, nyomja meg egymás után többször a ravaszt, hogy a fűtőkamra megteljen ragasztóanyaggal. Elképzelhető, hogy a ragasztórudat enyhén be is kell nyomni.
- A fúvókát helyezze az egyik összeragasztandó anyagra, és az előtoló kart óvatosan nyomja meg, hogy ne folyjon ki túl sok ragasztó.
- Nyomja össze a két felületet kb. 10 másodpercig.
- Használat után ne távolítsa el a ragasztópatront a készülékből. Az olvadt ragasztó javíthatatlan károkat okozhat
- Ha ezzel végzett, tartsa kb. 2 másodpercen át ismét lenyomva a be-/kikapcsológombot.
- Ha az akkumulátor közel van a lemerüléshez, a LED pirosan, majd zölden váltakozva villog.
- Ha kb. 3 percig nem használja, a ragasztópisztoly biztonsági okokból kikapcsol.

Használat/működés		
LED piros	LED zöld	
○		Tartsa nyomva kb. 2 másodpercre a bekapcsológombot. A zöld LED kb. 20 másodpercig villog (előmelegítés).
○		Az applikátor használatra kész. Ha befejezte a munkát, tartsa kb. 2 másodpercre lenyomva a be-/kikapcsológombot, ezzel kikapcsolva az applikátort.

		Ha kb. 3 percig nem használja a készüléket/ nem ragaszt vele, a ragasztópisztoly biztonsági okokból automatikusan kikapcsol. Az újraindításhoz nyomja meg a bekapcsológombot.
		Kb. 25 perc használat után a piros és a zöld LED váltakozva villogni kezd. Ez azt jelzi, hogy az akkumulátor hamarosan lemerül, és az applikátort még kb. 5 percig lehet használni. Ha a LED pirosan villog vagy nem világít, az akkumulátor lemerült, töltsse fel az USB-s töltővel.
		
		

## TÖLTÉSI UTASÍTÁSOK

- Csatlakoztassa az USB-kábelt a töltőhöz, valamint a szerszám hátsó részén található Micro USB-porthoz.
- Dugja be a töltőt a konnektorba.
- A töltés időtartama alatt a ragasztópisztoly LED-je pirosan villog, majd ha az akkumulátor teljesen feltöltődött, zöldre vált.
- A töltés alatt a töltő és a ragasztópisztoly felmelegedhet. Ez normális.

Töltés az USB-töltővel		
LED piros	LED zöld	
		Az akkumulátor töltés alatt van
		Az akkumulátor teljesen feltöltött

## KARBANTARTÁS

- Bármilyen karbantartás előtt áramtalanítsa a szerszámot.
- Tartsa a levegő-beömlőnyílást és a kivezető nyílást portól és szennyeződéstől mentesen.
- Tisztítsa meg a szerszámot egy száraz vagy nedves törlőkendővel.

- SOHA ne használjon oldószert.
- NE olajozza és zsírozza meg az alkatrészeket.
- Győződjön meg róla, hogy a szerszám nem sérült meg. Használat előtt cserélje ki vagy javítsa meg.

### FIGYELEM!

- NE módosítsa a szerszám alkatrészeit, és ahhoz ne csatlakoztasson speciális szerelvényeket. Ellenkező esetben személyi sérülés történhet.



## KÖRNYEZET

### Elektromos és elektronikus berendezések hulladékai

Az elektromos és elektronikus eszközök olyan anyagokat és anyagokat tartalmaznak, amelyek káros hatással lehetnek az emberi egészségre és a környezetre. A szimbólum a terméken, tartozékokon vagy csomagoláson azt jelenti, hogy a terméket nem szabad szelektálatlan települési hulladékként kezelni, hanem elkülönítetten kell begyűjteni! A terméket az elektromos és elektronikus berendezések hulladékainak újrafelhasználására szolgáló begyűjtő központban ártalmatlanítsa az EU területén és egyéb európai országokban, ahol külön begyűjtő rendszert működtetnek az elektromos és elektronikus berendezések hulladékai számára. A termék megfelelő ártalmatlanításával hozzájárul a környezeti és közegészségügyi kockázat elkerüléséhez, amelyet a berendezések hulladékainak nem megfelelő kezelése okozhat. Az anyagok újrafelhasználása segíti a természetes erőforrások megőrzését.



A termék élettartamának végén egy megfelelően képzett személy a készülék kinyitásával és az akkumulátor csatlakozókábelének elvágásával eltávolíthatja az akkumulátort külön újrahasznosítás céljából.

## Garancia

**Jótállási időszak:** A termékre a vásárlás időpontjától számított 2 év jótállás vonatkozik (ezt az eredeti vásárlást igazoló bizonylattal kell igazolni).

**Garanciális feltételek:** A jelen dokumentumban említett minden

pontot teljes mértékben be kell tartani.

Garanciális igények esetén:

1 Juttassa vissza a terméket az eredeti csomagolásában az üzlet vagy kereskedő részére, ahol a terméket megvásárolta,

2 Mellékelje a visszaküldött termékhez az eredeti, dátummal ellátott vásárlást igazoló bizonylatot.

A fenti pontok be nem tartása esetén a RAPID nem veszi fi gyelembe a gyártói garanciát.

**BGX7**

Manual tehnic

- traducere a originalului

RO

## AVERTIȘMENTE GENERALE DE SIGURANȚĂ PENTRU SCULE ELECTRICE

### AVERTIȘMENT!!

**Citiți toate avertismentele de siguranță și toate instrucțiunile.** Dacă nu respectați toate instrucțiunile de mai jos se poate ajunge la electrocutare, incendiu și/sau răni grave ale persoanelor.



Păstrați toate avertismentele și instrucțiunile pentru consultare ulterioară. Termenul "scule electrice" din avertismente se referă la scula dvs. electrică acționată de la rețea (cu fi r) sau acționată de la baterii (fără fi r).

### 1) SIGURANȚA LOCULUI DE MUNCĂ

a) Păstrați locul dvs. de muncă curat și bine

**iluminat.** Bancurile dezordonate și zonele întunecoase predispun la accidente.

- b) **Nu operați scula electrică în atmosfere explozive, cum ar fi prezența lichidelor, gazelor sau prafurilor infl amabile.** Sculele electrice provoacă scânteii care pot aprinde praful sau aburul.
- c) **Țineți la distanță martorii, copiii și vizitatorii când operați o sculă electrică.** Dacă sunteți distras, puteți pierde controlul.

## **2) SECURITATEA ELECTRICĂ**

- a) **Ștecherul sculei electrice trebuie să se potrivească cu priza.** Nu modifi cați nicio-dată ștecherul în niciun fel. Nu folosiți niciun adaptor pentru ștecher cu sculele electrice împământate. Ștecherele nemodifi care și prizele care se potrivesc vor reduce riscul de electrocutare.
- b) **Evitați contactul corpului cu suprafețele împământate, cum ar fi conducte, calorifere, mașini de gătit și frigidere.** Există un risc crescut de electrocutare dacă corpul dvs. este legat la pământ.
- c) **Nu expuneți sculele electrice la ploaie sau condiții umede.** Apa care intră într-o sculă electrică va crește pericolul de electro-

cutare.

- d) **Nu trageți de cablu.** Nu folosiți niciodată cablul pentru a transporta, a trage sau a scoate din priză scula electrică- Țineți cablul departe de căldură, ulei, muchii tăioase sau piese în mișcare. Cablurile de alimentare deteriorate sau încurcate cresc riscul de electrocutare.
- e) **Când folosiți o sculă electrică în aer liber, utilizați un cablu prelungitor potrivit pentru exterior.** Folosirea unui cablu prelungitor potrivit pentru exterior reduce riscul de electrocutare.
- f) **Dacă folosirea unei scule electrice într-un loc umed nu poate fi evitată, utilizați o alimentare protejată cu întrerupător de circuit pentru curentul de fugă.** Folosirea unui întrerupător de circuit pentru curentul de fugă reduce riscul de electrocutare.

### **3) SĂCURITATEA PERSOANELOR**

- a) **Fiți vigilenți, priviți ceea ce faceți și procedați rațional atunci când lucrați cu scula electrică.** Nu folosiți o sculă electrică dacă sunteți obosiți sau vă aflați sub influența drogurilor, alcoolului sau a medicamentelor. Un moment de neatenție în timpul lucrului cu scula electrică poate duce la răni grave.

- b) **Folosiți echipamentul personal de protecție.** Purtați întotdeauna ochelari de protecție. Echipamentul de protecție cum ar fi masca de protecție împotriva prafului, încălțăminte de siguranță antiderapantă, cască de protecție sau aparat de protecție auditivă folosite pentru condițiile corespunzătoare, reduce riscul rănilor.
- c) **Preveniți pornirea neintenționată.** Asigurați-vă că întrerupătorul este în poziția oprit înainte de a face legătura la sursa de curent și/sau la acumulator, de a ridica sau de a căra scula. Dacă duceți scula electrică cu degetul apăsător pe întrerupător sau alimentați o sculă electrică ce are întrerupătorul pe poziția pornit, puteți provoca accidente.
- d) **Scoateți toate cheile fi xe și reglabile înainte de a porni scula electrică.** O cheie reglabilă sau fi xă lăsată într-o componentă de mașină care se rotește, poate provoca răni.
- e) **Nu vă supraapreciați. Adoptați o poziție corectă și păstrați-vă întotdeauna echilibrul.** Astfel veți putea controla mai bine mașina în situații neașteptate.
- f) **Îmbrăcați-vă corespunzător.** Nu purtați hai-

ne largi sau bijuterii. Țineți părul, îmbrăcămintea și mănușile departe de componente aflate în mișcare. Îmbrăcămintea largă, bijuteriile și părul lung pot fi prinse de piesele aflate în mișcare.

**g) Dacă aparatul este prevăzut pentru legarea cu echipamente de aspirare și colectare a prafului, asigurați-vă că acestea sunt conectate și folosite corect.** Folosirea unui echipament de aspirare a prafului poate reduce pericolele legate de praf..

#### **4) UTILIZAREA ȘI ÎNTREȚINEREA SCULEI ELECTRICE**

**a) Nu forțați scula electrică. Folosiți scula electrică corectă pentru aplicația dvs.**

Scula electrică corectă va face treaba mai bine și mai sigur în ritmul pentru care a fost proiectată.

**b) Nu folosiți scula electrică dacă întrerupătorul nu poate fi pornit sau oprit.** Orice sculă electrică care nu poate fi controlată cu întrerupătorul este periculoasă și trebuie reparată.

**c) Scoateți ștecherul din priză și/sau acumulatorul de la scula electrică înainte de a face orice reglaje, de a schimba acceso-**



**rii sau de a depozita scula electrică.** Astfel de măsuri de siguranță preventive reduc riscul de pornire accidentală a sculei electrice.

- d) **Depozitați sculele electrice nefolosite departe de accesul copiilor și nu permiteți persoanelor care nu sunt familiarizate cu scula electrică sau cu aceste instrucțiuni să folosească scula electrică.** Sculele electrice sunt periculoase în mâinile utilizatorilor neexperimentați.
- e) **Întrețineți scula electrică.** Controlați dacă componentele mobile sunt nealiniat sau gripate, dacă există piese rupte sau dacă există situații care ar putea să afecteze funcționarea sculei electrice. Dacă scula electrică este defectă, reparați-o înainte de folosire. Multe accidente sunt provocate de scule electrice neîntreținute suficient.
- f) **Păstrați sculele de tăiere ascuțite și curate.** Sculele de tăiere menținute corect, cu margini tăioase, sunt mai puțin expuse blocării și sunt mai ușor de controlat.
- g) **Folosiți scula electrică, accesoriile și biturile sculei, etc.,** conform acestor instrucțiuni, ținând cont de condițiile de lucru și de munca ce trebuie executată. Folosirea sculei elec-

trice pentru alte operațiuni decât cele pentru care a fost gândită, poate duce la situații periculoase.

## 5) SERVICE

- a) **Duceți scula electrică pentru întreținere la o persoană califi - cată pentru reparații, folosind piese de schimb identice.** Acest lucru va garanta faptul că siguranța sculei electrice este menținută.

### AVERTIZĂRI PRIVIND SIGURANȚA LEGATE DE PISTOLUL DE LIPIT CU ACUMULATOR

#### AVERTISMENT!



- Acest instrument trebuie amplasat pe stand sau pe picior când nu este în uz.
- Când aparatul nu este folosit cu grijă, poate lua naștere un incendiu, de aceea
  - aveți grijă când folosiți aparatul în locuri unde există materiale combustibile;
  - nu aplicați în același loc pentru un timp lung;
  - nu-l folosiți în prezența unei atmosfere explozive;
  - aveți grijă să nu fi e condusă căldura spre materiale combustibile care nu sunt în raza vizuală;

- puneți aparatul pe suportul său după folosire și lăsați-l să se răcească înainte de depozitare;
- nu lăsați aparatul nesupravegheat când este pornit.”
- Aparatul nu se va pastra în umezeala.
- Se va proteja de apă și alte lichide.
- Aparatul nu se va utiliza în nici un caz dacă o parte a lui este deteriorată.
- **SUPRAFETE FIERBINȚI** : adezivul și duza pistolului pot atinge temperaturi ce variază între 170°C
- Evitați contactul cu pielea. În cazul arsurii, zona de piele afectată se va ține sub apă rece. În nici un caz lipiciul întărit nu se va îndepărta de pe pielea arsă fără ajutor medical.
- Acest aparat poate fi folosit de copii cu vârsta de 8 ani și mai mari și de persoane cu capacități fizice senzoriale și mentale reduse sau cu lipsă de experiență și cunoștințe dacă sunt supravegheate sau instruite în ceea ce privește folosirea aparatului într-un mod sigur și dacă înțeleg pericolele implicate.
- Copiii nu trebuie să se joace cu aparatul.
- Curățarea și întreținerea de către utilizator nu trebuie făcută de către copii fără suprave-

ghere.

## SECURITATEA PRIVITOARE LA ACUMULATOR

- Utilizatorul nu trebuie să încerce nicio dată să demonteze produsul din niciun motiv. 
- Protejați acumulatorul de apă și alte lichide.
- Nu expuneți acumulatorul la căldură sau foc. Risc de explozie
- A nu se depozita la temperaturi mai mari de 40 de grade Celsius.
- Se va încărca numai la temperaturi între 10 și 40 de grade Celsius.
- Se va încărca numai cu încărcătorul atașat.
- Reciclați produsul în mod responsabil ca DEEE la punctul dvs. local de colectare.

## AVERTIZĂRI DE SIGURANȚĂ PENTRU ÎNCĂRCĂTOR ȘI CABLUL USB

- Încărcătorul este dublu izolat astfel încât nu are nevoie de cablu de împământare. 
- Verificați întotdeauna dacă tensiunea de alimentare corespunde celei marcate pe aparat.
- Încărcătorul se va utiliza numai în interior.
- Cu încărcătorul se va încărca numai acumu-

latorul pistolului care ii apartine. Alti acumulatori pot exploda si pot provoca rani sau pagube.

- Incarcatorul se va feri de apa.
- Incarcatorul nu trebuie desfacut.
- Dispozitivul se va utiliza numai cu unitatea de cablu USB furnizată împreună cu dispozitivul
- Dacă s-a deteriorat cablul de alimentare, el trebuie înlocuit de producător, de service-ul producătorului sau de o persoană calificată similar, pentru a evita orice pericol.

## SPECIFICAȚII TEHNICE

### Pistol de lipit alimentat cu baterie litiu-ion



Dimensiune instrument	155X150X50mm
Greutate	0,230kg
Valori nominale electrice	3,6 V DC 1500 mAh
Acumulator (integrat):	1 celulă cu litiu-ion
Timpe de încălzire:	aprox. 20 s
Temp max:	aprox. 170 °C
Tije de adeziv:	Diametru rapid original 7 mm
Timpe de lucru când acumulatorul este plin:	Aprox. 30 min
Timpe de încărcare	90% după 2 ore

Producătorul își rezervă dreptul de a modifica specificațiile fără notifi care.

### Încărcător USB

Tensiune	100-240 V 50-60 Hz
Tensiune nominală :	10 W
Capacitate	5 VDC
Clasa de protecție	dublu izolat













## CARACTERISTICI

- A** : Buton ON/OFF (Pornit/Oprit)
- B** : Lumină LED pe instrument (verde/roșu)
- C** : Duză
- D** : Priză USB
- E** : Declanșator
- F** : Stand instrument
- G** : Încărcător
- H** : Cablu USB

## UTILIZARE

- Înainte de prima utilizare, încărcăți complet acumulatorul (3-4 ore) pentru a-i prelungi viața. (vezi Instrucțiuni de încărcare)
- Batoanele de lipici se introduce in orificiul prevazut pentru ele.
- Se vor folosi numai batoanele de lipici corespunzatoare.
- Apăsăți butonul pornit/oprit timp de aprox. 2 sec , LED-ul verde va lumina intermitent timp de aprox. 20 sec și va rămâne aprins verde când este gata de utilizare.
- Când folosiți pentru prima dată instrumentul, apăsați declanșatorul de mai multe ori pentru a umple camera de încălzire cu adeziv. Este posibil să fie necesară împingerea ușoară a batonului de adeziv pentru a-l ajuta să avanseze.
- Duza se va aplica pe unul din materialele de lipit si parghia de inainta-re a lipiciului se va actiona cu atentie astfel incat lipiciul sa nu curga.
- Amandoua suprafetele se vor tine presate circa 10 secunde.
- Batoanele de lipici nu se vor scoate nicodata din aparat dupa folosire. Lipiciul topit poate sa duca la pagube ireparabile.
- La terminare, apăsați butonul ON/OFF timp de aprox. 2 sec.





- Când acumulatorul este aproape descărcat, LED-ul va lumina alternativ roșu și verde.
- Din motive de siguranță, dacă nu este utilizat timp de aprox 3 minute, pistolul de lipit se va opri automat.

Funcționare/Utilizare		
LED Roșu	LED Verde	
		Apăsați ON aprox. 2 sec. LED-ul verde va lumina intermitent aprox. 20 sec (pre-încălzire)
		Aplicatorul este gata de utilizare. Apăsați butonul ON/OFF timp de aprox. 2 sec pentru a opri aplicatorul la finalizarea lucrului
		Fără utilizare/lipire timp de aprox. 3 min: pistolul de lipit se oprește automat din motive de siguranță. Apăsați butonul ON pentru repornire.
		LED-ul se aprinde intermitent roșu și verde după ce pistolul de lipit a fost utilizat aprox. 25 de minute. Acumulatorul este aproape gol, aplicatorul mai poate fi utilizat doar aprox. 5 minute. Aprinderea doar a LED-ului roșu sau lipsă aprindere LED: acumulatorul este gol, reîncărcați cu ajutorul încărcătorului USB
		
		

## INSTRUCȚIUNI DE ÎNCĂRCARE

- Conectați cablul USB la încărcător și la priză USB din partea din spate a instrumentului
- Conectați încărcătorul la priză.
- LED-ul de pe pistolul de lipit se aprinde intermitent roșu în timpul încărcării și va deveni verde permanent la încărcarea completă a acumulatorului

- În timpul procesului de încărcare, încărcătorul și pistolul de lipit se pot încălzi, acest lucru este normal.

Încărcarea cu încărcător USB		
LED Roșu	LED Verde	
		Acumulatorul se încarcă
		Acumulator complet încărcat

## ÎNTREȚINERE

- Scoateți scula din priză înainte de orice întreținere
- Păstrați intrarea și ieșirea de aer fără praf și mizerie
- Curățați scula cu o cârpă uscată sau umedă. Nu folosiți NICIODATĂ solvenți.
- NU gresați nicio piesă.
- Asigurați-vă că scula nu este deteriorată. Înlocuiți-l sau reparați-l înainte de utilizare.

### AVERTISMENT!

- NU modifi cați nicio piesă din această sculă și nu atașați accesorii speciale. Aceasta poate duce la răniri ale persoanelor.



## MEDIU

### Deșuri de echipamente electrice și electronice (DEEE)

Dispozitivele electrice și electronice conțin materiale și substanțe care pot avea efecte dăunătoare asupra sănătății umane și a mediului. Simbolul de pe dispozitiv, accesoriile sau ambalajele indică faptul că acest dispozitiv nu trebuie tratat ca deșeu municipal nesortat, ci trebuie colectat separat! Eliminați dispozitivul prin intermediul punctelor de colectare pentru reciclarea deșeurilor de echipamente electrice și electronice din cadrul UE și din alte țări europene care operează sisteme de colectare selectivă pentru deșeurile de echipamente electrice și electronice. Prin eliminarea în mod corect a dispozitivului, ajutați la evitarea posibilelor pericole pentru mediu și





sănătatea umană, care altfel ar putea fi produse de tratarea incorectă a deșeurilor de echipamente. Reciclarea materialelor contribuie la conservarea resurselor naturale.

La sfârșitul duratei de viață a produsului, o persoană calificată în mod corespunzător poate scoate bateria pentru o reciclare separată, deschizând aparatul și tăind cablul de conectare al acumulatorului.

## Garanție

**Perioada de garanție:** Acest produs este garantat 2 ani de la data cumpărării (bonul original de cumpărare reprezintă dovada).

**Condiții de garanție:** Trebuie să fiți de acord cu toate punctele menționate în acest document.

În cazul unei reclamații în garanție:

- 1 Returnați produsul în ambalajul său original la magazinul de la care l-ați cumpărat,
- 2 Produsul returnat trebuie să fi e însoțit de bonul original de cumpărare cu data

Orice încălcare a unuia dintre aceste puncte va scoate produsul de sub garanția producătorului RAPID

## BGX7

инструкции за експлоатация  
- превод от оригинала

BG

## ОБЩИ ПРЕДУПРЕЖДЕНИЯ ЗА БЕЗОПАСНОСТ ЗА ЕЛЕКТРИЧЕСКИ ИНСТРУМЕНТИ

### ПРЕДУПРЕЖДЕНИЕ!

Прочетете всички предупреждения  
за безопасност и всички указания.

Неспазването на приведените по-долу ука-



зания може да доведе до токов удар, пожар и/или тежки травми.



**Пазете всички предупреждения и указания за бъдещи справки.** Използваният в предупрежденията термин „електроинструмент“ се отнася до захранвани от електрическата мрежа електроинструменти (със захранващ кабел) или до захранвани от акумулаторна батерия електроинструменти (без захранващ кабел).

## **1) БЕЗОПАСНОСТ НА РАБОТНОТО МЯСТО**

- а) Поддържайте работното си място чисто и добре осветено.** Разхвърляните и неосветени работни места могат да спомогнат за възникване на злополука.
- б) Не работете с електроинструменти във взривоопасна среда, например при наличие на възпламеними течности, газове или прах.** Електроинструментите отделят искри, които могат да възпламенят праха или изпаренията.
- в) Дръжте странични лица, деца и посетители на разстояние, докато работите с електроинструмента.** Ако вниманието ви бъде отклонено, може да загубите кон-

трола над електроинструмента.

## 2) БЕЗОПАСНОСТ ПРИ РАБОТА С ЕЛЕКТРИЧЕСКИ ТОК”

- а) **Щепселът на електроинструмента трябва да е подходящ за ползвания контакт.** В никакъв случай не се допуска изменение на конструкцията на щепсела. Когато работите със заземени електроуреди, не използвайте адаптери за щепсела. Ползването на оригинални щепсели и подходящи контакти ще намали риска от възникване на токов удар.
- б) **Избягвайте контакт на тялото със заземени тела като например тръби, радиатори, печки и хладилници.** Ако тялото ви е заземено, съществува по-голям риск от възникване на токов удар.
- в) **Не излагайте електроинструментите на дъжд или влага.** Проникването на вода в електроинструмента повишава опасността от токов удар.
- г) **Използвайте захранващия кабел единствено по предназначение.** Никога не използвайте кабела за носене на електроинструмента, дърпане или изваждане на щепсела от контакта. Предпазвайте ка-

бела от нагриване, омасляване, допир до остри ръбове или до подвижни звена на машини. Повредени или усукани кабели увеличават риска от възникване на токов удар.

**д) Когато работите с електроинструмент навън, използвайте удължителни кабели, предназначени за работа на открито.** Използването на удължител, предназначен за работа на открито, намалява риска от възникване на токов удар.

**е) Ако се налага използването на електроинструмента във влажна среда, използвайте заземяващ прекъсвач за утечни токове (GFCI).** Използването на заземяващ прекъсвач за утечни токове (GFCI) намалява риска от възникване на токов удар.

### **3) ЛИЧНА БЕЗОПАСНОСТ**

**а) При работа с електроинструменти бъдете концентрирани, следете внимателно действията си и постъпвайте разумно.** Не използвайте електроинструмента, когато сте уморени или под влиянието на наркотични вещества, алкохол или лекарства. Един миг разсеяност при

работа с електрически инструмент може да има за последствие тежки наранявания

- б) **Използвайте лично предпазно оборудване. Винаги носете предпазни очила.** Предпазното оборудване като дихателна маска, нехлъзгащи се обезопасяващи обувки, защитна каска или шумозаглушители (антифони), използвано съобразно съответните условия, ще ограничи нараняванията.
- в) **Предотвратете възможността за включване на инструмента по невнимание.** Преди да включите към източника на захранване и/или акумулаторната батерия, да вземете или да носите инструмента, се уверете, че прекъсвачът е в изключено положение. Носенето на електроинструменти с пръст, поставен върху прекъсвача, или подаването на захранване към електроинструменти, ийто прекъсвач е във включено положение, създава условия за настъпване на злополука.
- г) **Преди да включите електроинструмента, се уверявайте, че сте отстранили от него всички помощни инструменти и гаечни ключове.** Помощен

инструмент или гаечен ключ, забравен на въртящо се звено на електроинструмента, може да причини травми.

- д) **Не се протягайте прекомерно.** Във всеки един момент ходете равномерно и пазете равновесие. Така ще можете да контролирате електроинструмента по-добре и по-безопасно, ако възникне неочаквана ситуация.
- д) **Носете подходящо облекло. Не носете свободно висящи дрехи или бижута.** Дръжте косата, дрехите и ръкавици си на безопасно разстояние от въртящите се звена. Широките дрехи, украшенията или дългите коси могат да бъдат захванати от въртящи се звена.
- ж) **Ако са предвидени устройства за свързване на прахоуловителни и аспирационни съоръжения, се уверете, че те са свързани и функционират изправно.** Използването на аспирационна система намалява рисковете, дължащи се на отделящата се при работа прах.

#### **4) ЕКСПЛОАТАЦИЯ И ОБСЛУЖВАНЕ НА ЕЛЕКТРОИНСТРУМЕНТИ**

- а) **Не претоварвайте електроинструмен-**

**та.** Използвайте подходящия електроинструмент за съответното предназначение. Ще работите по-добре и по-безопасно, когато използвате подходящия електроинструмент в зададения от производителя диапазон на натоварване.

- б) Не използвайте електроинструмент, чиито пусков прекъсвач е повреден.** Електроинструмент, който не може да се управлява от пусковия прекъсвач, е опасен и трябва да бъде ремонтиран.
- в) Преди да променят настройките, да сменят спомагателни части или да приберете инструмента за съхранение, изключете инструмента от акумулаторната батерия и/или щепсела от източника на електрозахранване.** Тези предпазни мерки ограничават риска от задействане на електроинструмента по невнимание.
- г) Съхранявайте неизползваните електроинструменти на места, недостъпни за деца, и не допускате те да бъдат използвани от лица, които не са запознати с начина на работа с тях и не са прочели тези инструкции.** В ръцете на

необучен потребител електроинструментите могат да бъдат опасни.

- д) **Извършвайте техническо обслужване на електроинструментите.** Проверете за разместване или спойки на движещи се части, счупване на части или други условия, които може да повлияят на работата на инструмента. Ако се повреди, поправете електрическия инструмент преди употреба. Много от трудовите злополуки се дължат на недобре поддържани електроинструменти.
- е) **Поддържайте режещите инструменти винаги добре заточени и чисти.** Добре поддържаните режещи инструменти със заточени остриета оказват по-малко съпротивление и се водят по-леко.
- ж) **Използвайте електроинструментите, допълнителните приспособления, работните инструменти и т.н., в съответствие с настоящите инструкции, като се съобразявате с условията на експлоатация и работата, която трябва да се извърши.** Използването на електроинструменти за различни от предвидените от производителя приложения може



да доведе до опасни ситуации.

## **5) ТЕХНИЧЕСКО ОБСЛУЖВАНЕ**

- а) Осигурявайте техническо обслужване на електроинструментите от квалифицирани сервизни специалисти и само с използването на оригинални резервни части.** По този начин се гарантира съхраняване на безопасността на електроинструмента.

### **УКАЗАНИЯ ЗА БЕЗОПАСНОСТ ПРИ РАБОТА С ПИСТОЛЕТА ЗА ЛЕПИЛО**

#### **ПРЕДУПРЕЖДЕНИЕ!**



- Уредът трябва да е в изправено положение или на поставката си, когато не е в употреба.
- Ако с уреда не се борава внимателно, това може да доведе до възникване на пожар, поради което
  - бъдете внимателни, когато използвате уреда на места, където има запалими материали;
  - не прилагайте уреда твърде продължително на едно и също място;
  - не използвайте уреда при наличие на взривоопасни газове;

- имайте предвид, че топлината може да бъде отведена до запалими материали, които не се виждат;
  - след употреба поставяйте уреда на неговата стойка и го оставяйте да се охлади преди прибиране за съхранение;
  - не оставяйте уреда без наблюдение, когато е включен.”
- Не дръжте уреда на влажни или мокри места.
  - В никакъв случай не го излагайте под вода или други течности.
  - Не ползвайте уреда, ако той или част от него е дала дефект.
  - **ГОРЕЩИ ПОВЪРХНОСТИ** : лепилото и дюзата на пистолета могат да достигнат температура варираща от 170oC
  - Избягвайте всъщност контакт с кожата. Ако се изгорите, поставете изгореното под студена вода. Никога не се опитвайте да отстраните втвърденото лепило от кожата си без медицинска намеса.
  - Този уред може да се използва от деца на и над 8-годишна възраст и от лица с намалени физически, сетивни и умствени способности или липса на опит и знания,

ако над тях се упражнява надзор или са им дадени указания относно използването на уреда по безопасен начин и ако разбират опасностите, свързани с използването му.

- Не се допуска с уреда да играят деца.
- Почистването и поддръжката на уреда от потребителя не трябва да се извършват от деца без надзор.

## БАТЕРИИ

- Потребителят да не се опитва да отваря продукта по каквато и да е причина. 
- Внимавайте при сваляне на батериите.
- Не излагайте батерията на огън или прекомерна топлина, поради риск от експлозия.
- Не ги съхранявайте на места където температурата може да превиши 40°C.
- Зареждайте батериите са мо при околна температура от 10°C до 40°C.
- Зареждайте само с подсигуреното от производителя зарядно устройство.
- Изхвърлете продукта отговорно като ОЕЕО в съответния местен пункт за съби-

ране.

## УКАЗАНИЯ ЗА БЕЗОПАСНОСТ ПРИ РАБОТА СЪС ЗАРЯДНОТО И USB КАБЕЛА

- Зарядното е двойно изолирано; следователно не е необходим заземител. 
- Винаги проверявайте дали напрежението в главната мрежа отговаря на изискването за зарядното.
- Зарядното е приспособено само за закрити помещения.
- Ползвайте вашето зарядно само за да зареждате уреда към който прилежи. В противен случай други батерии могат да избухнат или да доведат до нараняване на оператора на инструмента.
- Не излагайте зарядното под вода.
- Не опитвайте да го отваряте
- Устройството да се използва само с приложения в комплекта USB кабел.
- Ако хранващият кабел се повреди, той трябва да бъде подменен от производителя, представител за следпродажбено обслужване на производителя или подобно квалифицирано лице, за да се избегнат рисковете.

# ТЕХНИЧЕСКА СПЕЦИФИКАЦИЯ

## Пистолет за лепило с литиево-йонна батерия



Размер на инструмента	155X150X50mm
Тегло	0,230kg
Напрежение	3.6V DC 1500 mAh
Батерия (вградена):	1 клетка Lithium Ion
Време за загряване:	около 20 сек
Макс. темп.:	около 170 °C
Лепилни пръчки:	Оригинален диам. на Rapid 7 mm
Работно време с едно пълно зареждане на батерията:	Около 30 мин
Време за зареждане	90% за 2 часа

Производителят си запазва правото на промяна на спецификациите без предупреждение.

### USB Зарядно устройство

Входящо	100-240V 50-60Hz
Номинална мощност:	10 W
Изходящо	5 VDC
Клас на защита	двойна изолация













## ХАРАКТЕРИСТИКИ

- A** : Бутон Вкл./Изкл.
- B** : LED светлина (зелена/червена)
- C** : Накрайник
- D** : USB вход
- E** : Спусък
- F** : Стойка
- G** : Зарядно устройство

## УПОТРЕБА



- За по-дълъг живот на батерията, заредете я напълно (3-4 часа) преди да използвате пистолета за първи път. (виж Инструкции за зареждане)
- Заредете стика лепило от задната страна на пистолета.
- Ползвайте са мо препоръчаното лепило
- Натиснете бутона Вкл./Изкл. за около 2 сек., зелена LED светлина ще проблесва за около 20 сек. Когато пистолетът е готов за работа, светлинната индикация ще остане фиксирана постоянно в зелено.
- Когато използвате пистолета за първи път, натиснете спусъка няколко пъти, за да се изпълни загряващата камера с лепило. При необходимост натиснете внимателно и самата пръчка лепило, за да ѝ помогнете в движението към камерата.
- Насочете пръскалката към повърхността и леко натиснете спусъка, за да изтласкате лепилото.
- Поставете другият елемент в/у лепилото нагласете , ако е необходимо и притиснете за около 10 сек.
- Никога не отстранявайте стика лепило от уреда следкато веднъж сте работили вече с него. Разтопеното лепило може да причини непоправими вреди на уреда.
- Когато сте приключили, натиснете бутона Вкл./Изкл. за около 2 сек.
- Когато батерията е почти напълно изтощена, LED индикаторът ще примигва от червено в зелено.
- Ако пистолетът не бъде използван за приблизително 3 мин., той ще се изключи автоматично, с оглед на безопасността.

Работа / Употреба		
LED червен	LED зелен	

		Натиснете Вкл. за около 2 сек. Зеленият LED индикатор ще проблясва за около 20 сек. (подгряване)
		Уредът е готов за употреба. Когато приключите работа, натиснете бутона Вкл./Изкл. за около 2 сек., за да изключите уреда.
		При пауза за около 3 мин. или липса на употреба: пистолетът се изключва автоматично с оглед на безопасността. Натиснете бутона Вкл. за рестарт.
		Червена и зелена LED индикация примигват редувайки се, след като пистолетът е използван в продължение на около 25 мин. Батерията е почти изтощена и уредът може да бъде използван още само за около 5 мин. Само червена светлина или липса на всякаква LED индикация : батерията е изтощена, презаредете я с USB зарядното устройство.
		
		

## ИНСТРУКЦИИ ЗА ЗАРЕЖДАНЕ

- Свържете USB кабела в зарядното устройство и в USB входа на гърба на пистолета.
- Свържете зарядното устройство в ел. мрежа.
- LED индикаторът на пистолета ще свети в червено по време на зареждане и ще светне в зелено, когато батерията е напълно заредена.
- В процеса на зареждане зарядното устройство и пистолетът може да се загреят. Това е нормално.

Зареждане с USB устройство		
LED червен	LED зелен	
		Батерията се зарежда



Батерията е напълно заредена

## ПОДДРЪЖКА

- Преди извършване на поддръжка инструментът трябва да се изключи
- Поддържайте входящия и изходящия отвор за въздух без наслагвания на прах и замърсяване
- Почиствайте инструмента със суха или влажна кърпа. НИКОГА не използвайте разтворители.
- НЕ СМАЗВАЙТЕ частите с масла или греси.
- Винаги проверявайте дали инструментът не е повреден. Преди експлоатация го ремонтирайте или подменете съответната част.

### ПРЕДУПРЕЖДЕНИЕ!

- НЕ ПРОМЕНЯЙТЕ части на този инструмент и не прикрепяйте специални допълнителни приспособления. Това може да доведе до наранявания.



## ОПАЗВАНЕ НА ОКОЛНАТА СРЕДА

### Отпадъчно електрическо и електронно оборудване (ОЕЕО)

Електрическите и електронните устройства съдържат материали и вещества, които могат да имат вредни ефекти върху човешкото здраве и околната среда. Този символ показва, че устройството не трябва да се третира като несортиран битов отпадък, а трябва да се събира отделно! Предайте устройството в пункт за събиране на отпадъци от електрическо и електронно оборудване в рамките на ЕС и в други европейски държави, които използват системи за разделно събиране на отпадъци от електрическо и електронно оборудване. Изхвърляйки устройството по правилния начин, помагате да се избегнат възможни опасности за околната среда и общественото здраве, които иначе биха могли да бъдат причинени от неправилното третиране на отпадъци. Рециклирането на материали допринася за





опазването на природните ресурси.

В края на живота на продукта, подходящо квалифицирано лице може да извади батерията за отделно рециклиране, като отвори уреда и среже свързващия кабел на батерията.

## ГАРАНЦИЯ

**Гаранционен срок:** Този продукт е под гаранция в продължение на 2 година от датата на покупка ( изисква се оригиналната касова бележка в качеството на доказателство).

**Гаранционни условия:** Всички точки, посочени в този документ, трябва да са напълно спазени.

**В случай на иск по гаранцията:**

- 1 Трябва да върнете продукта в оригиналната му опаковка до магазина, от който сте закупили този продукт,
- 2 Изпращане на върнатия продукт с оригиналния документ от продажбата - фактура.

Всяко нарушение на една от тези точки би предотвратило разглеждане от RAPID на гаранционни условия





UK Importer and authorised representative:  
ACCO UK Limited  
Oxford House Oxford Road  
Aylesbury HP21 8SZ  
United Kingdom



**Isaberg Rapid AB**  
335 71 Hestra, Sweden  
[www.rapid.com](http://www.rapid.com)